



BERITA RESMI DESAIN INDUSTRI



No. 19/DI/2024

DIUMUMKAN TANGGAL
22 April 2024 s.d. 21 Juli 2024

PENGUMUMAN BERLANGSUNG SELAMA 3 (TIGA) BULAN
PASAL 25 AYAT (1) UNDANG-UNDANG DESAIN INDUSTRI
NOMOR 31 TAHUN 2001

DITERBITKAN BULAN
April 2024

DIREKTORAT HAK CIPTA DAN DESIGN INDUSTRI
DIREKTORAT JENDERAL KEKAYAAN INTELEKTUAL
KEMENTERIAN HUKUM DAN HAK ASASI MANUSIA REPUBLIK INDONESIA

DAFTAR ISI BRDI No. 19/DI/2024

22 April 2024 s.d. 21 Juli 2024

No	Nomor Permohonan	Tanggal Penerimaan	Kelas	Judul Desain
1	A00202302911	17-JUL-23	06-01	Bangku Taman Solar Sehat
2	A00202303811	01-SEP-23	07-01	MUG (GELAS)
3	A00202304164	19-SEP-23	26-05	lampu gantung LP1253
4	A00202400267	23-JAN-24	12-05	Penghalang Celah Konveyor
5	A00202400336	26-JAN-24	06-02	TEMPAT TIDUR UNTUK BAYI DAN BALITA
6	A00202400362	29-JAN-24	12-11	SKUTER ELEKTRIK
7	A00202400492	05-FEB-24	12-16	PEREDAM KEJUT
8	A00202400493	05-FEB-24	08-08	STRAP DARBUKA
9	A00202400603	15-FEB-24	21-01	MINIATUR MOBIL
10	A00202400710	21-FEB-24	11-02	VAS JERAPAH
11	A00202400789	25-FEB-24	02-04	Sol Sepatu ITP INDONESIAN TECHNO PROTECT
12	A00202400791	25-FEB-24	02-04	Sol Sepatu SENI TOMBAK PATAH
13	A00202400790	25-FEB-24	02-04	Sol Sepatu PELICAN PROTECT
14	A00202400808	26-FEB-24	02-04	Sol Sepatu CAVE PROTECT
15	A00202400809	26-FEB-24	02-04	Sol Sepatu TCP Trapezium Clown Protect
16	A00202400806	26-FEB-24	23-02	TOILET
17	A00202400877	29-FEB-24	28-03	RAZOR
18	A00202400872	29-FEB-24	06-01	KURSI
19	A00202400878	01-MAR-24	28-03	RAZOR
20	A00202400909	04-MAR-24	06-03	RAK TV PLASTIK 3 PINTU
21	A00202400910	04-MAR-24	06-03	RAK TV PLASTIK 4 PINTU
22	A00202400970	07-MAR-24	24-04	BRAKET ORTODONTIK
23	A00202400967	07-MAR-24	28-03	PENGERING RAMBUT (HAIR DRYER)
24	A00202401003	08-MAR-24	02-03	Ciput Umroh
25	A00202401004	08-MAR-24	02-01	Legging Umroh
26	A00202401005	08-MAR-24	02-01	Manset Umroh
27	A00202401131	19-MAR-24	12-11	SEPEDA MOTOR
28	A00202401172	20-MAR-24	23-03	ALAT PENYEMPROT ELEKTRONIK
29	A00202401226	22-MAR-24	13-04	KOTAK DAYA LAMPU PROYEKSI SURYA YANG DAPAT DILEPAS
30	A00202401225	22-MAR-24	13-04	LAMPU PROYEKSI SURYA YANG DAPAT DILEPAS
31	A00202401254	25-MAR-24	16-01	Kamera Pengawas Modular
32	A00202401267	26-MAR-24	15-04	ABELI CONVERTER
33	A00202401262	26-MAR-24	19-06	ALAT TULIS

34	A00202401290	27-MAR-24	10-07	Permukaan Jam Tangan
35	A00202401276	27-MAR-24	23-03	Proses untuk mengembalikan sifat mampu las (weldability) Pada Catalyst Tube Primary Reformer yang Aging
36	A00202401284	27-MAR-24	03-01	KOPER
37	A00202401294	27-MAR-24	12-12	KERETA DORONG BAYI (STROLLER)
38	A00202401295	27-MAR-24	12-11	Sepeda Motor Listrik
39	A00202401292	27-MAR-24	21-01	Mainan Mobil
40	A00202401296	27-MAR-24	13-03	Charger Motor Listrik
41	A00202401304	28-MAR-24	12-16	WINDSHIELD KAKI SEPEDA MOTOR XMAX
42	A00202401300	28-MAR-24	23-07	TOILET PORTABLE
43	A00202401310	28-MAR-24	08-06	ENGSEL PINTU
44	A00202401346	01-APR-24	20-03	PERANGKAT IKLAN
45	A00202401335	01-APR-24	28-03	TEMPAT PISAU CUKUR
46	A00202401334	01-APR-24	28-03	TEMPAT PISAU CUKUR
47	A00202401341	01-APR-24	12-16	PENYEIMBANG DINDING BAK TRUK
48	A00202401343	01-APR-24	06-06	Pintu Lemari
49	A00202401340	01-APR-24	09-05	KEMASAN NUTRISEDAP TOLAK AMIS
50	A00202401342	01-APR-24	14-02	Desain Bingkai Produk OSFarm – Manajemen kontrol Greenhouse
51	A00202401352	02-APR-24	06-03	MEJA LIPAT
52	A00202401351	02-APR-24	21-01	Robot Sepak Bola
53	A00202401356	02-APR-24	24-02	Tempat Diaphragm Stetoskop Digital
54	A00202401353	02-APR-24	06-08	JEMURAN
55	A00202401354	02-APR-24	02-03	HELM PELINDUNG
56	A00202401348	02-APR-24	24-02	PORT POLIPROPILENA UNTUK KANTONG INFUS
57	A00202401349	02-APR-24	24-02	TUTUP POLIPROPILENA UNTUK KANTONG INFUS
58	A00202401397	03-APR-24	12-16	Bemper Depan Untuk Mobil
59	A00202401370	03-APR-24	06-05	STORAGE
60	A00202401371	03-APR-24	06-04	LEMARI
61	A00202401389	03-APR-24	06-04	RAK
62	A00202401377	03-APR-24	06-04	MEJA
63	A00202401387	03-APR-24	06-05	TROLI
64	A00202401374	03-APR-24	28-03	ALAT CUKUR
65	A00202401388	03-APR-24	06-04	DISPLAY
66	A00202401363	03-APR-24	11-01	PEGAS KOIL TORSI
67	A00202401379	03-APR-24	06-01	KURSI
68	A00202401390	03-APR-24	09-04	KERANJANG
69	A00202401393	03-APR-24	09-03	KEMASAN JAM TANGAN

70	A00202401394	03-APR-24	06-04	LEMARI CLICKS PANJANG DUA TOWER DUA PINTU
71	A00202401395	03-APR-24	06-04	LEMARI CLICKS PANJANG PINTU EMPAT TOWER EMPAT
72	A00202401380	03-APR-24	06-01	KURSI
73	A00202401392	03-APR-24	09-03	KEMASAN JAM TANGAN
74	A00202401396	03-APR-24	07-02	Tungku Panci Portabel
75	A00202401386	03-APR-24	06-01	BANGKU
76	A00202401385	03-APR-24	06-04	RAK
77	A00202401384	03-APR-24	06-01	KURSI
78	A00202401366	03-APR-24	14-03	WALKIE TALKIE
79	A00202401364	03-APR-24	14-03	WALKIE TALKIE
80	A00202401373	03-APR-24	15-01	Integrated Extrusion Coating Natural Fibre Filament
81	A00202401383	03-APR-24	06-01	KURSI
82	A00202401382	03-APR-24	09-03	WADAH
83	A00202401381	03-APR-24	06-03	MEJA
84	A00202401402	04-APR-24	26-06	LAMPU TEMBAK
85	A00202401410	04-APR-24	19-08	Label kemasan pisang sale Nayla Kitchen
86	A00202401422	04-APR-24	06-03	Meja Makan
87	A00202401406	04-APR-24	19-08	Label kemasan kue sapik Nayla Kitchen
88	A00202401436	04-APR-24	02-03	HELM
89	A00202401421	04-APR-24	06-03	Meja Makan
90	A00202401408	04-APR-24	06-01	Kursi
91	A00202401430	04-APR-24	09-03	KEMASAN JAM TANGAN
92	A00202401432	04-APR-24	23-01	SALURAN ATAP SIFON
93	A00202401431	04-APR-24	09-03	DESAIN KEMASAN ROKOK
94	A00202401424	04-APR-24	06-01	Kursi Berlengan
95	A00202401423	04-APR-24	06-01	Kursi Berjemur
96	A00202401441	05-APR-24	02-02	Batik Leluhur
97	A00202401453	08-APR-24	11-01	PERHIASAN
98	A00202401529	18-APR-24	06-01	KURSI
99	A00202401547	19-APR-24	06-01	KURSI MAKAN ANAK SERBAGUNA
100	A00202401546	19-APR-24	14-03	TELEPON GENGGAM

Jakarta, 22 April 2024
Kepala Seksi Klasifikasi dan Publikasi

A handwritten signature in black ink, consisting of several overlapping loops and a long horizontal stroke at the bottom.

M. Insan Kamil, S. Kom. NIP.
197801262005011001

(19) ID

(51) Klasifikasi Locarno : 06-01

(21) No. Permohonan DI : A00202302911

(22) Tanggal Penerimaan Permohonan DI :
17 Juli 2023

(30) Data Prioritas :
(31) Nomor (32) Tanggal (33) Negara

(43) Tanggal Pengumuman DI :
22 April 2024

(71) Nama dan Alamat Pemohon Desain Industri:
Universitas Pelita Harapan
Jl. M.H. Thamrin Boulevard 1100, Karawaci Bencong, Kelapa Dua, Kab. Tangerang, Banten 15811, Indonesia (ID)

(72) Nama Pendesain :
Henri Putra Uranus, ID Felia Srinaga, ID
Martin Lukman Katoppo, ID Rio Ferdinand Sutanto, ID
Michael, ID

(74) Nama dan Alamat Konsultan Desain Industri :

(54) Judul Desain Industri :
Bangku Taman Solar Sehat

(57) Klaim :
Bentuk, Konfigurasi, Komposisi Warna

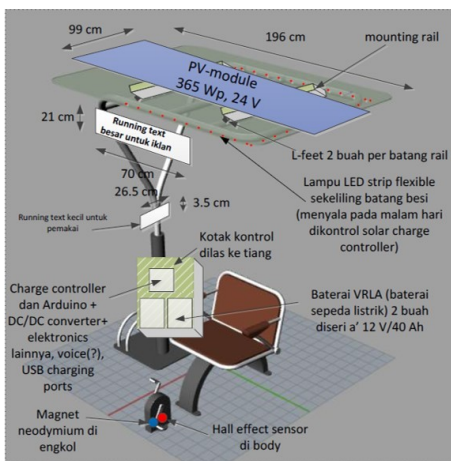

TAMPAK ATAS

Tampak Perspektif

Tampak Atas

Tampak Bawah

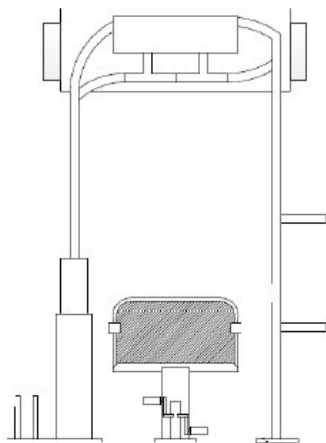

TAMPAK DEPAN

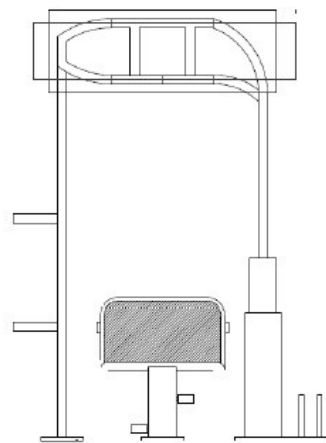

TAMPAK BELAKANG

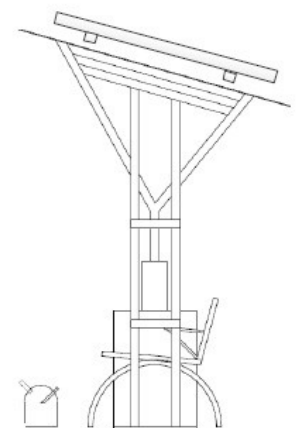

TAMPAK KIRI

Tampak Depan

Tampak Belakang

Tampak Samping

(19) ID

(51) Klasifikasi Locarno : 07-01

(21) No. Permohonan DI : A00202303811

(22) Tanggal Penerimaan Permohonan DI :
01 September 2023

(30) Data Prioritas :
(31) Nomor (32) Tanggal (33) Negara

(43) Tanggal Pengumuman DI :
22 April 2024

(71) Nama dan Alamat Pemohon Desain Industri:
Institut Seni Indonesia Surakarta
Jl. Ki Hadjar Dewantara 19, Ketingan Jebres, Jebres,
Kota Surakarta, Jawa Tengah 57126, Indonesia (ID)

(72) Nama Pendesain :
Basnendar Herry Prilosadoso, S.Sn., M.Ds.,ID Sri
Murwanti, S.E., M.M.,ID Rendya Adi Kurniawan, S.Sn.,
M.Sn.,ID Indriati Suci Pravitarsari, S.Sn., M.Sn.,ID

(74) Nama dan Alamat Konsultan Desain Industri :

(54) Judul Desain Industri : MUG (GELAS)

(57) Klaim :
Komposisi Garis, Komposisi Warna



Tampak Perspektif



Tampak Atas

Tampak Bawah



Tampak Depan



Tampak Samping

Tampak Belakang

(19) ID

(51) Klasifikasi Locarno : 26-05

(21) No. Permohonan DI : A00202304164

(22) Tanggal Penerimaan Permohonan DI :
19 September 2023

(30) Data Prioritas :

(31) Nomor	(32) Tanggal	(33) Negara
LP1253	20 September 2023	ID

(43) Tanggal Pengumuman DI :
22 April 2024

(71) Nama dan Alamat Pemohon Desain Industri:
deddy effendy
Jl.kha Dahlan No. 8 RT.09/RW.08 Ngupasan,
Gondomanan, Kota Yogyakarta, DI Yogyakarta 55122,
Indonesia (ID)

(72) Nama Pendesain :
deddy effendy ,ID

(74) Nama dan Alamat Konsultan Desain Industri :

(54) Judul Desain Industri :
lampu gantung LP1253

(57) Klaim :
Bentuk,Konfigurasi,Komposisi Warna,Komposisi Garis



Tampak Perspektif



Tampak Atas

Tampak Bawah



Tampak Depan

Tampak Belakang



Tampak Samping

(19) ID

(51) Klasifikasi Locarno : 12-05

(21) No. Permohonan DI : A00202400267

(22) Tanggal Penerimaan Permohonan DI :
23 Januari 2024

(30) Data Prioritas :

(31) Nomor (32) Tanggal (33) Negara
29/898,156 24 Juli 2023 US

(43) Tanggal Pengumuman DI :
22 April 2024

(71) Nama dan Alamat Pemohon Desain Industri:
Flexible Steel Lacing Company
2525 Wisconsin Avenue Downers Grove, Illinois, 60515,
United States of America, United States of America (US)

(72) Nama Pendesain :
Mark Steven Pettinga,US

(74) Nama dan Alamat Konsultan Desain Industri :
Nidya Rosella Kalangie
Suite 20-E Generali Tower, Gran Rubina Business Park
Jl. H.R. Rasuna Said, Jakarta

(54) Judul Desain Industri : Penghalang Celah Konveyor

(57) Klaim :
Bentuk,Konfigurasi

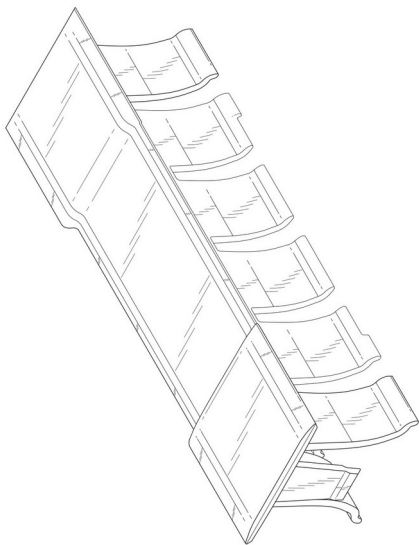

Tampak Perspektif

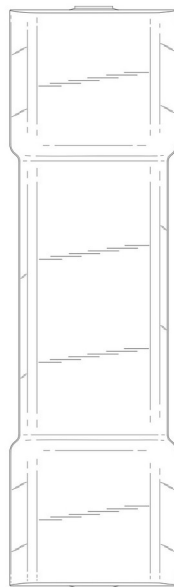

Tampak Atas

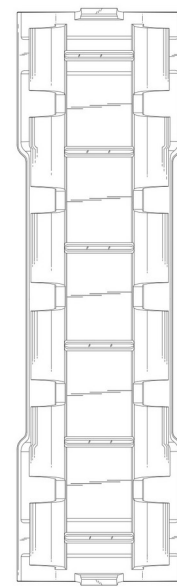

Tampak Bawah

Tampak Depan

Tampak Belakang

Tampak Samping

(19) ID

(51) Klasifikasi Locarno : 06-02

(21) No. Permohonan DI : A00202400336

(22) Tanggal Penerimaan Permohonan DI :
26 Januari 2024

(30) Data Prioritas :

(31) Nomor (32) Tanggal (33) Negara
015029483-0002 28 Juli 2023 EM

(43) Tanggal Pengumuman DI :
22 April 2024

(71) Nama dan Alamat Pemohon Desain Industri:
Mr. Florian Enghard
CC Flori Ventures FZE, FUJAIRAH, P. O. 4422 United
Arab Emirates, United Arab Emirates (AE)

(72) Nama Pendesain :
Florian Enghard,DE

(74) Nama dan Alamat Konsultan Desain Industri :
Marolita Setiati
PT SPRUSON FERGUSON INDONESIA, Graha
Paramita 3B Floor Zona D Jl. Denpasar Raya Blok D2 Kav.8
Kuningan

(54) Judul Desain Industri : TEMPAT TIDUR UNTUK BAYI DAN BALITA

(57) Klaim :
Bentuk,Konfigurasi

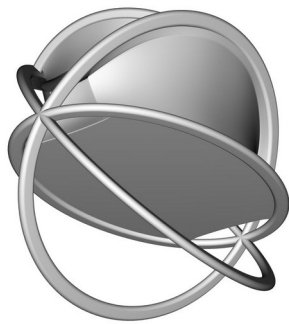

Tampak Perspektif

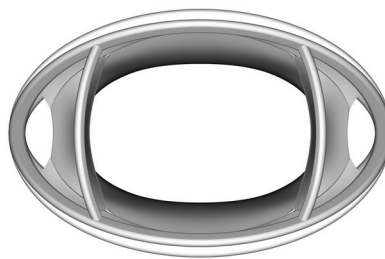

Tampak Atas



Tampak Bawah



Tampak Depan

Tampak Belakang

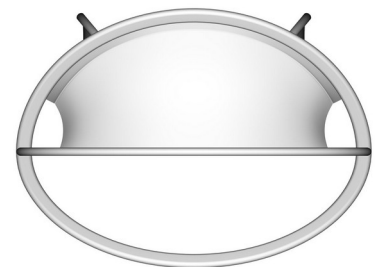

Tampak Samping

(19) ID

(51) Klasifikasi Locarno : 12-11

(21) No. Permohonan DI : A00202400362

(22) Tanggal Penerimaan Permohonan DI :
29 Januari 2024

(30) Data Prioritas :
(31) Nomor (32) Tanggal (33) Negara

(43) Tanggal Pengumuman DI :
22 April 2024

(71) Nama dan Alamat Pemohon Desain Industri:
JIANGSU ZHONGXING MOTORCYCLE CO.,LTD.
XIHU ROAD, ZHAQIAO, ANZHEN TOWN, XISHAN
DISTRICT, WUXI CITY, JIANGSU PROVINCE, China (CN)

(72) Nama Pendesain :
YANG,Jiang,CN GUO,Yimin,CN
SHENG,Hua,CN WU,Renqiang,CN

(74) Nama dan Alamat Konsultan Desain Industri :
Marodin Sijabat
Adastra An Intellectual Property Firm Epi Walk Building 3
rd Floor Jl. HR Rasuna Said No. 306, Rt 2/Rw 5 Karet
Kuningan Setia Budi

(54) Judul Desain Industri : SKUTER ELEKTRIK

(57) Klaim :
Bentuk,Konfigurasi



Tampak Perspektif



Tampak Atas

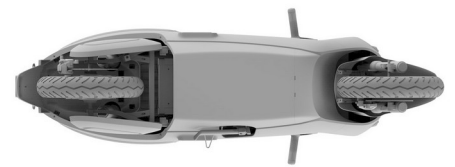

Tampak Bawah



Tampak Depan



Tampak Belakang

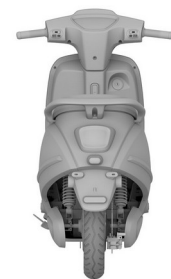

Tampak Samping

(19) ID

(51) Klasifikasi Locarno : 12-16

(21) No. Permohonan DI : A00202400492

(22) Tanggal Penerimaan Permohonan DI :
05 Februari 2024

(30) Data Prioritas :

(31) Nomor	(32) Tanggal	(33) Negara
2302004978	13 November 2023	TH

(43) Tanggal Pengumuman DI :
22 April 2024

(71) Nama dan Alamat Pemohon Desain Industri:
Y.S.S. (THAILAND) COMPANY LIMITED
8/888 M.9 Thepharak Rd., Bangpla, Bangphli,
Samutprakarn 10540 , Thailand (TH)

(72) Nama Pendesain :
Pinyo Panichgasem ,TH

(74) Nama dan Alamat Konsultan Desain Industri :
Emirsyah Dinar
Gedung Graha Pratama Lantai 15 Jalan MT. Haryono
Kavling 15

(54) Judul Desain Industri : PEREDAM KEJUT

(57) Klaim :
Bentuk,Konfigurasi



Tampak Perspektif



Tampak Atas



Tampak Bawah



Tampak Depan



Tampak Belakang



Tampak Samping

(19) ID

(51) Klasifikasi Locarno : 08-08

(21) No. Permohonan DI : A00202400493

(22) Tanggal Penerimaan Permohonan DI :
05 Februari 2024

(30) Data Prioritas :
(31) Nomor (32) Tanggal (33) Negara

(43) Tanggal Pengumuman DI :
22 April 2024

(71) Nama dan Alamat Pemohon Desain Industri:
HUSAYN MUHYIDEEN ALI
Perum Silaturahmi Residence 1, Jl. Masjid Silaturahmi 11
B, RT. 002/RW. 004. Jatikarya, Jatisampurna, Kota Bekasi,
Jawa Barat 17435, Indonesia (ID)

(72) Nama Pendesain :
HUSAYN MUHYIDEEN ALI, ID

(74) Nama dan Alamat Konsultan Desain Industri :

(54) Judul Desain Industri : STRAP DARBUKA

(57) Klaim :
Bentuk, Konfigurasi, Komposisi Garis



Tampak Perspektif



Tampak Atas



Tampak Bawah



Tampak Depan



Tampak Belakang



Tampak Samping

(19) ID

(51) Klasifikasi Locarno : 21-01

(21) No. Permohonan DI : A00202400603

(22) Tanggal Penerimaan Permohonan DI :
15 Februari 2024

(30) Data Prioritas :

(31) Nomor (32) Tanggal (33) Negara
015031474-0001 18 Agustus 2023 EM

(43) Tanggal Pengumuman DI :
22 April 2024

(71) Nama dan Alamat Pemohon Desain Industri:
AUTOMOBILI LAMBORGHINI S.P.A.
Via Modena 12 40019 Sant'agata Bolognese BO, Italy
(IT)

(72) Nama Pendesain :
Mitja BORKERT,DE

(74) Nama dan Alamat Konsultan Desain Industri :
Ludiyanto
Jalan Hayam Wuruk No. 3 i & j Jakarta Pusat

(54) Judul Desain Industri :
MINIATUR MOBIL

(57) Klaim :
Bentuk,Konfigurasi

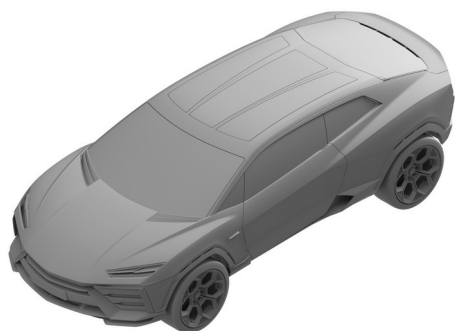

Tampak Perspektif

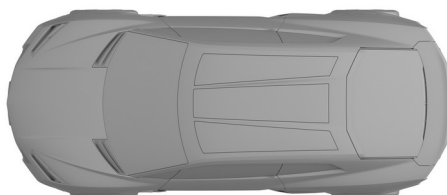

Tampak Atas



Tampak Bawah



Tampak Depan

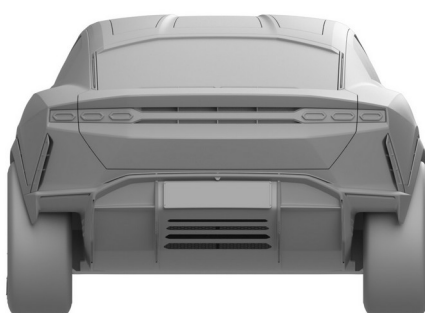

Tampak Belakang

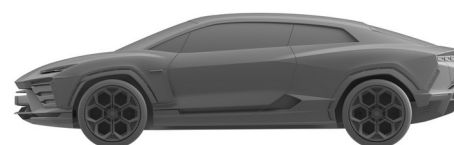

Tampak Samping

(19) ID

(51) Klasifikasi Locarno : 11-02

(21) No. Permohonan DI : A00202400710

(22) Tanggal Penerimaan Permohonan DI :
21 Februari 2024

(30) Data Prioritas :
(31) Nomor (32) Tanggal (33) Negara

(43) Tanggal Pengumuman DI :
22 April 2024

(71) Nama dan Alamat Pemohon Desain Industri:
EDDY HARTONO
KENJERAN No. 354 Gading, Tambaksari, Kota
Surabaya, Jawa Timur 60134, Indonesia (ID)

(72) Nama Pendesain :
EDDY HARTONO, ID

(74) Nama dan Alamat Konsultan Desain Industri :

(54) Judul Desain Industri : VAS JERAPAH

(57) Klaim :
Bentuk, Konfigurasi



Tampak Perspektif



Tampak Atas



Tampak Bawah



Tampak Depan



Tampak Belakang



Tampak Samping

(19) ID

(51) Klasifikasi Locarno : 02-04

(21) No. Permohonan DI : A00202400789

(22) Tanggal Penerimaan Permohonan DI :
25 Februari 2024

(30) Data Prioritas :
(31) Nomor (32) Tanggal (33) Negara

(43) Tanggal Pengumuman DI :
22 April 2024

(71) Nama dan Alamat Pemohon Desain Industri:
Taofikul Jalil
kaliwungu rt 004 rw 002 Kaliwungu, Balapulang, Kab.
Tegal, Jawa Tengah 52463, Indonesia (ID)

(72) Nama Pendesain :
Taofikul Jalil, ID

(74) Nama dan Alamat Konsultan Desain Industri :

(54) Judul Desain Industri : Sol Sepatu ITP INDONESIAN TECHNO PROTECT

(57) Klaim :
Bentuk, Konfigurasi, Komposisi Garis

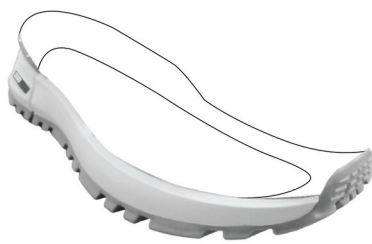

Tampak Perspektif

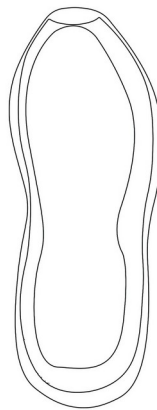

Tampak Atas



Tampak Bawah



Tampak Depan

Tampak Belakang

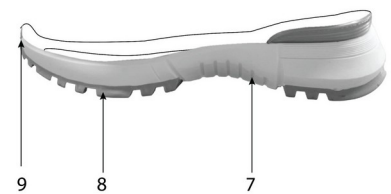

Tampak Samping

(19) ID

(51) Klasifikasi Locarno : 02-04

(21) No. Permohonan DI : A00202400791

(22) Tanggal Penerimaan Permohonan DI :
25 Februari 2024

(30) Data Prioritas :
(31) Nomor (32) Tanggal (33) Negara

(43) Tanggal Pengumuman DI :
22 April 2024

(71) Nama dan Alamat Pemohon Desain Industri:
Taofikul Jalil
Kaliwungu rt004 rw002 Kaliwungu, Balapulang, Kab.
Tegal, Jawa Tengah 52463, Indonesia (ID)

(72) Nama Pendesain :
Taofikul Jalil, ID

(74) Nama dan Alamat Konsultan Desain Industri :

(54) Judul Desain Industri : Sol Sepatu SENI TOMBAK PATAH

(57) Klaim :
Bentuk, Konfigurasi, Komposisi Garis



Tampak Perspektif

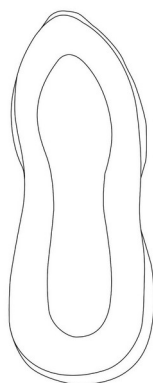

Tampak Atas



Tampak Bawah



Tampak Depan

Tampak Belakang



Tampak Samping

(19) ID

(51) Klasifikasi Locarno : 02-04

(21) No. Permohonan DI : A00202400790

(22) Tanggal Penerimaan Permohonan DI :
25 Februari 2024

(30) Data Prioritas :
(31) Nomor (32) Tanggal (33) Negara

(43) Tanggal Pengumuman DI :
22 April 2024

(71) Nama dan Alamat Pemohon Desain Industri:
Taofikul Jalil
Kaliwungu rt004 rw002 Kaliwungu, Balapulang, Kab.
Tegal, Jawa Tengah 52463, Indonesia (ID)

(72) Nama Pendesain :
Taofikul Jalil, ID

(74) Nama dan Alamat Konsultan Desain Industri :

(54) Judul Desain Industri : Sol Sepatu PELICAN PROTECT

(57) Klaim :
Bentuk, Konfigurasi, Komposisi Garis



Tampak Perspektif



Tampak Atas



Tampak Bawah



Tampak Depan

Tampak Belakang



Tampak Samping

(19) ID

(51) Klasifikasi Locarno : 02-04

(21) No. Permohonan DI : A00202400808

(22) Tanggal Penerimaan Permohonan DI :
26 Februari 2024

(30) Data Prioritas :
(31) Nomor (32) Tanggal (33) Negara

(43) Tanggal Pengumuman DI :
22 April 2024

(71) Nama dan Alamat Pemohon Desain Industri:
Taofikul Jalil
Kaliwungu rt004 rw002 Kaliwungu, Balapulang, Kab.
Tegal, Jawa Tengah 52463, Indonesia (ID)

(72) Nama Pendesain :
Taofikul Jalil, ID

(74) Nama dan Alamat Konsultan Desain Industri :

(54) Judul Desain Industri : Sol Sepatu CAVE PROTECT

(57) Klaim :
Bentuk, Konfigurasi, Komposisi Garis



Tampak Perspektif

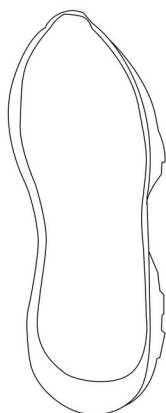

Tampak Atas



Tampak Bawah



Tampak Depan

Tampak Belakang

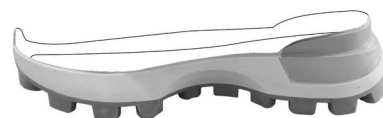

Tampak Samping

(19) ID

(51) Klasifikasi Locarno : 02-04

(21) No. Permohonan DI : A00202400809

(22) Tanggal Penerimaan Permohonan DI :
26 Februari 2024

(30) Data Prioritas :
(31) Nomor (32) Tanggal (33) Negara

(43) Tanggal Pengumuman DI :
22 April 2024

(71) Nama dan Alamat Pemohon Desain Industri:
Taofikul Jalil
kaliwungu rt004 rw002 Kaliwungu, Balapulang, Kab.
Tegal, Jawa Tengah 52463, Indonesia (ID)

(72) Nama Pendesain :
Taofikul Jalil, ID

(74) Nama dan Alamat Konsultan Desain Industri :

(54) Judul Desain Industri : Sol Sepatu TCP Trapezium Clown Protect

(57) Klaim :
Bentuk, Konfigurasi, Komposisi Garis

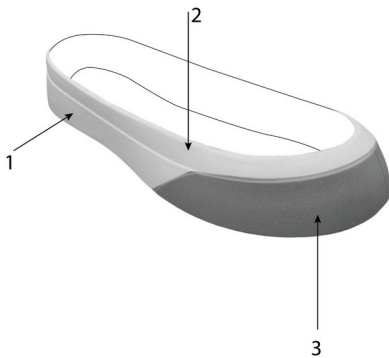

Tampak Perspektif



Tampak Atas

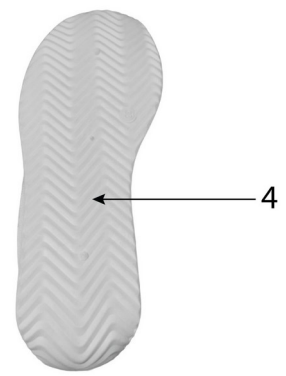

Tampak Bawah



Tampak Depan

Tampak Belakang

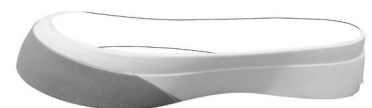

Tampak Samping

(19) ID

(51) Klasifikasi Locarno : 23-02

(21) No. Permohonan DI : A00202400806

(22) Tanggal Penerimaan Permohonan DI :
26 Februari 2024

(30) Data Prioritas :

(31) Nomor (32) Tanggal (33) Negara
29/901, 021 28 Agustus 2023 US

(43) Tanggal Pengumuman DI :
22 April 2024

(71) Nama dan Alamat Pemohon Desain Industri:
AS AMERICA, INC.
865 Centennial Avenue, Piscataway, NJ 08854, United
States of America (US)

(72) Nama Pendesain :
Christophe Bucher,US Jean-Jacques L'Henaff,US

(74) Nama dan Alamat Konsultan Desain Industri :
Melinda
PT. Tilleke & Gibbins Indonesia Lippo Kuningan Lantai
12, Unit A Jalan H.R. Rasuna Said Kavling B-12 Kuningan

(54) Judul Desain Industri : TOILET

(57) Klaim :
Bentuk, Konfigurasi

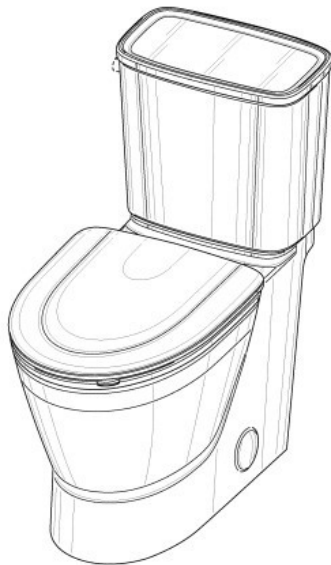

Tampak Perspektif

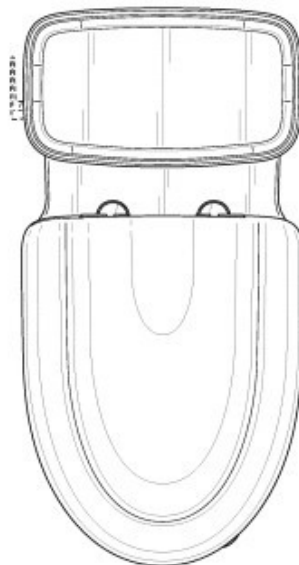

Tampak Atas

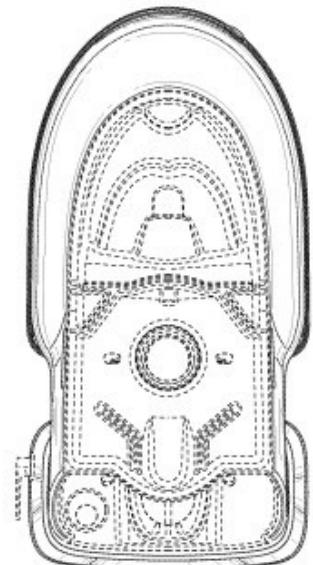

Tampak Bawah



Tampak Depan

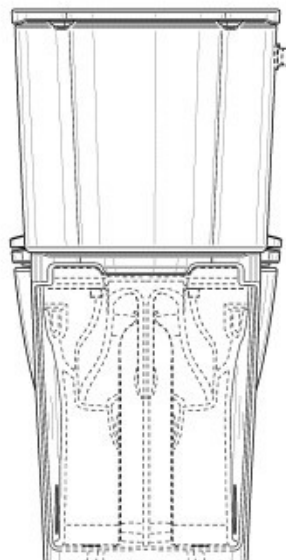

Tampak Belakang

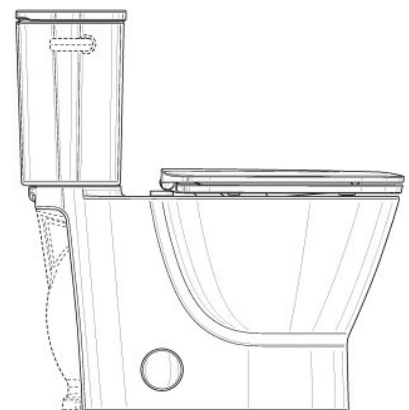

Tampak Samping

(19) ID

(51) Klasifikasi Locarno : 28-03

(21) No. Permohonan DI : A00202400877

(22) Tanggal Penerimaan Permohonan DI :
29 Februari 2024

(30) Data Prioritas :
(31) Nomor (32) Tanggal (33) Negara

(43) Tanggal Pengumuman DI :
22 April 2024

(71) Nama dan Alamat Pemohon Desain Industri:
KAI R&D CENTER CO., LTD.
1110, Oyana, Seki-shi, Gifu 501-3992 Japan, Japan (JP)

(72) Nama Pendesain :
Jun OTSUKA,JP Kengo HASHIMOTO,JP
Kei TAKEUCHI,JP Kimiko EGAWA,JP

(74) Nama dan Alamat Konsultan Desain Industri :
Poppy
Il-Lago, Gading Serpong, Cluster Fiordini 3 No. 77, Curug
Sangereng, Kec. Kelapa Dua, Tangerang

(54) Judul Desain Industri : RAZOR

(57) Klaim :
Konfigurasi

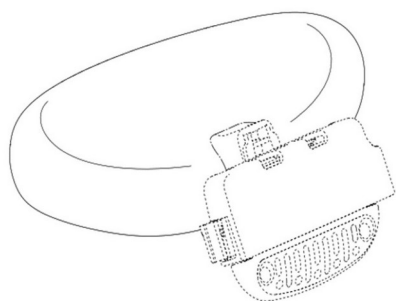

Tampak Perspektif

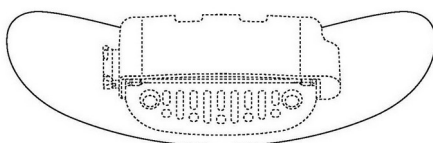

Tampak Atas

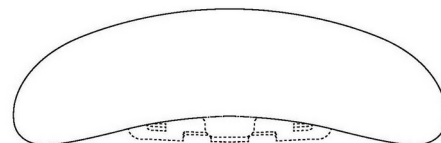

Tampak Bawah

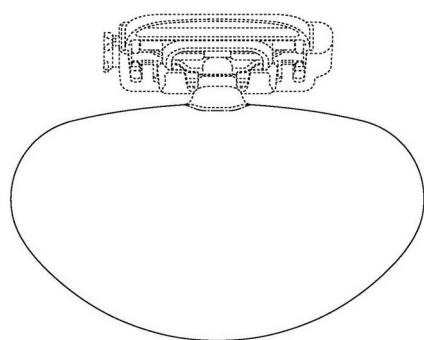

Tampak Depan

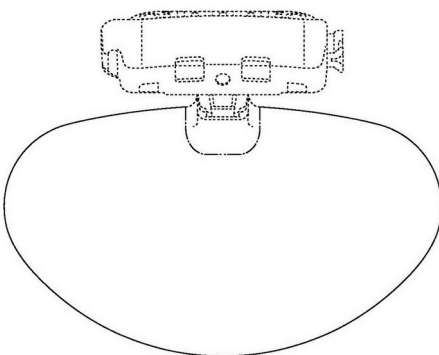

Tampak Belakang

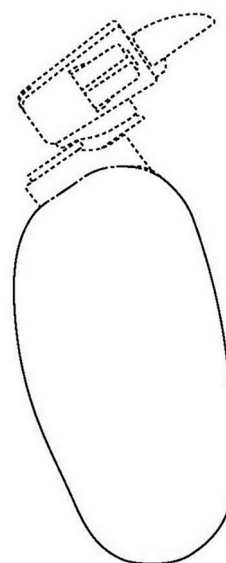

Tampak Samping

(19) ID

(51) Klasifikasi Locarno : 06-01

(21) No. Permohonan DI : A00202400872

(22) Tanggal Penerimaan Permohonan DI :
29 Februari 2024

(30) Data Prioritas :

(31) Nomor	(32) Tanggal	(33) Negara
2023-020067	28 September 2023	JP

(43) Tanggal Pengumuman DI :
22 April 2024

(71) Nama dan Alamat Pemohon Desain Industri:
OKAMURA CORPORATION
7-18, Kitasaiwai 2-chome, Nishi-ku, Yokohama-shi,
Kanagawa 220-0004, Japan (JP)

(72) Nama Pendesain :
Christopher SCHMIDT,DE Hiroyuki MORITA,JP
Kosuke TOKUI,JP

(74) Nama dan Alamat Konsultan Desain Industri :
Melinda
PT. Tilleke & Gibbins Indonesia Lippo Kuningan Lantai
12, Unit A Jalan H.R. Rasuna Said Kavling B-12 Kuningan

(54) Judul Desain Industri : KURSI

(57) Klaim :
Bentuk,Konfigurasi



Tampak Perspektif



Tampak Atas

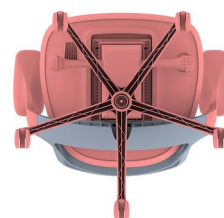

Tampak Bawah



Tampak Depan

Tampak Belakang

Tampak Samping

(19) ID

(51) Klasifikasi Locarno : 28-03

(21) No. Permohonan DI : A00202400878

(22) Tanggal Penerimaan Permohonan DI :
01 Maret 2024

(30) Data Prioritas :
(31) Nomor (32) Tanggal (33) Negara

(43) Tanggal Pengumuman DI :
22 April 2024

(71) Nama dan Alamat Pemohon Desain Industri:
KAI R&D CENTER CO., LTD.
1110, Oyana, Seki-shi, Gifu 501-3992 Japan, Japan (JP)

(72) Nama Pendesain :
Mai KADOKURA,JP Jun OTSUKA,JP
Tatsuya TEZUKA,JP Kei TAKEUCHI,JP Kimiko
EGAWA,JP

(74) Nama dan Alamat Konsultan Desain Industri :
Poppy
Il-Lago, Gading Serpong, Cluster Fiordini 3 No. 77, Curug
Sangereng, Kec. Kelapa Dua, Tangerang

(54) Judul Desain Industri : RAZOR

(57) Klaim :
Konfigurasi

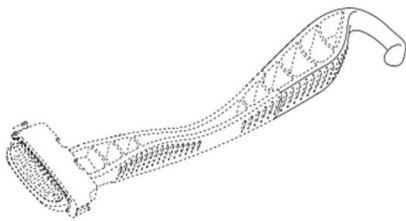

Tampak Perspektif

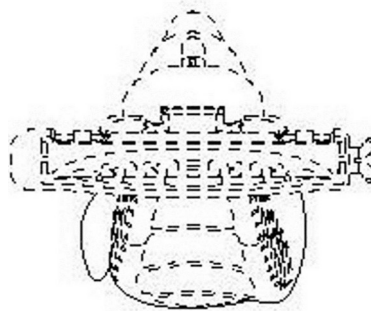

Tampak Atas

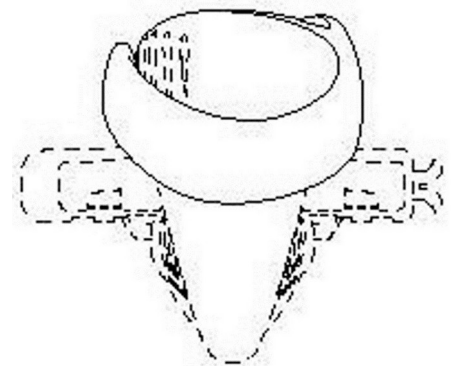

Tampak Bawah



Tampak Depan

Tampak Belakang

Tampak Samping

(19) ID

(51) Klasifikasi Locarno : 06-03

(21) No. Permohonan DI : A00202400909

(22) Tanggal Penerimaan Permohonan DI :
04 Maret 2024

(30) Data Prioritas :
(31) Nomor (32) Tanggal (33) Negara

(43) Tanggal Pengumuman DI :
22 April 2024

(71) Nama dan Alamat Pemohon Desain Industri:
RUDY SETIAWAN
TMN PALEM LESTARI BLK A 16/26, RT. 006 RW. 016
Cengkareng Barat, Cengkareng, Kota Adm. Jakarta Barat,
DKI Jakarta 11820, Indonesia (ID)

(72) Nama Pendesain :
RUDY SETIAWAN, ID

(74) Nama dan Alamat Konsultan Desain Industri :

(54) Judul Desain Industri : RAK TV PLASTIK 3 PINTU

(57) Klaim :
Bentuk, Konfigurasi, Komposisi Garis, Komposisi Warna



Tampak Perspektif



Tampak Atas



Tampak Bawah



Tampak Depan



Tampak Belakang



Tampak Samping Kiri

Tampak Samping

(19) ID

(51) Klasifikasi Locarno : 06-03

(21) No. Permohonan DI : A00202400910

(22) Tanggal Penerimaan Permohonan DI :
04 Maret 2024

(30) Data Prioritas :
(31) Nomor (32) Tanggal (33) Negara

(43) Tanggal Pengumuman DI :
22 April 2024

(71) Nama dan Alamat Pemohon Desain Industri:
RUDY SETIAWAN
TMN PALEM LESTARI BLK A 16/26, RT. 006 RW. 016
Cengkareng Barat, Cengkareng, Kota Adm. Jakarta Barat,
DKI Jakarta 11820, Indonesia (ID)

(72) Nama Pendesain :
RUDY SETIAWAN, ID

(74) Nama dan Alamat Konsultan Desain Industri :

(54) Judul Desain Industri : RAK TV PLASTIK 4 PINTU

(57) Klaim :
Bentuk, Konfigurasi, Komposisi Garis, Komposisi Warna



Tampak Perspektif



Tampak Atas



Tampak Bawah



Tampak Depan



Tampak Belakang



Tampak Samping

(19) ID

(51) Klasifikasi Locarno : 24-04

(21) No. Permohonan DI : A00202400970

(22) Tanggal Penerimaan Permohonan DI :
07 Maret 2024

(30) Data Prioritas :

(31) Nomor (32) Tanggal (33) Negara
202330629697.9 26 September 2023 CN

(43) Tanggal Pengumuman DI :
22 April 2024

(71) Nama dan Alamat Pemohon Desain Industri:
GUANGZHOU OO MEDICAL SCIENTIFIC LIMITED
ROOM 316, BUILDING G2, SOUTH CHINA ADVANCED
MATERIALS INNOVATION PARK, NO.31, KEFENG ROAD,
GUANGZHOU DEVELOPMENT DISTRICT, GUANGZHOU,
GUANGDONG, CHINA, China (CN)

(72) Nama Pendesain :
Yuanqiang CHEN,CN

(74) Nama dan Alamat Konsultan Desain Industri :
Marodin Sijabat
Adastra An Intellectual Property Firm Epi Walk Building 3
rd Floor Jl. HR Rasuna Said No. 306, Rt 2/Rw 5 Karet
Kuningan Setia Budi

(54) Judul Desain Industri : BRAKET ORTODONTIK

(57) Klaim :
Bentuk,Konfigurasi

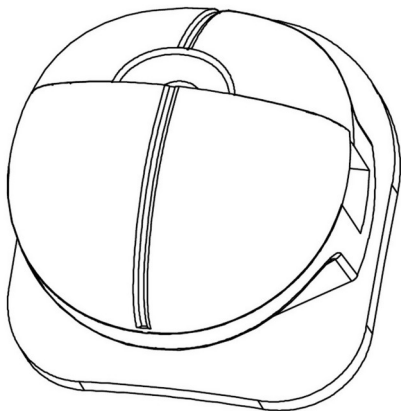

Tampak Perspektif

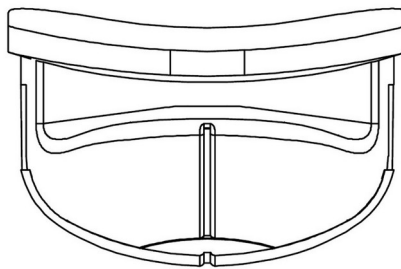

Tampak Atas

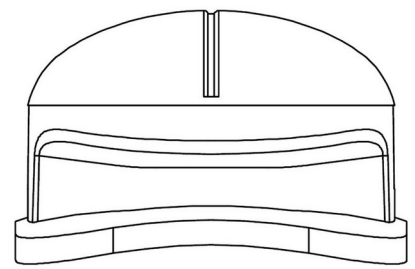

Tampak Bawah

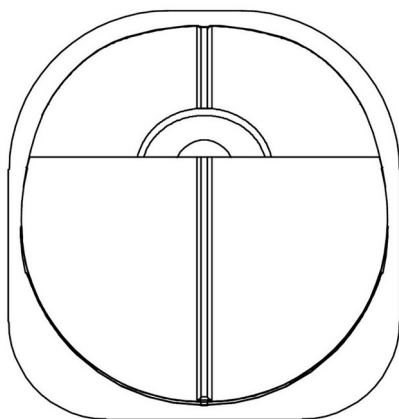

Tampak Depan

Tampak Belakang

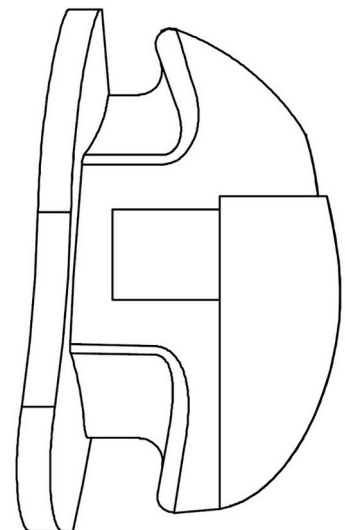

Tampak Samping

(19) ID

(51) Klasifikasi Locarno : 28-03

(21) No. Permohonan DI : A00202400967

(22) Tanggal Penerimaan Permohonan DI :
07 Maret 2024

(30) Data Prioritas :
(31) Nomor (32) Tanggal (33) Negara

(43) Tanggal Pengumuman DI :
22 April 2024

(71) Nama dan Alamat Pemohon Desain Industri:
Guangdong Confu Electrical Appliances Co., Ltd.
North of Yu 13th Road, Tianfu Road East, Airport and
Economic District, Jieyang City, China 522000, China (CN)

(72) Nama Pendesain :
Mincong Huang,CN

(74) Nama dan Alamat Konsultan Desain Industri :
Ika Citra Dewi
CIDID LAW FIRM & IP SERVICES Menara Karya Lantai
28, Jl. H.R. rasuna Said Blok X-5. Kav. 1-2, Jakarta Selatan
12950

(54) Judul Desain Industri : PENERING RAMBUT (HAIR DRYER)

(57) Klaim :
Bentuk,Konfigurasi,Komposisi Garis,Komposisi Warna

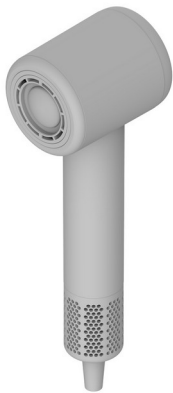

Tampak Perspektif



Tampak Atas



Tampak Bawah

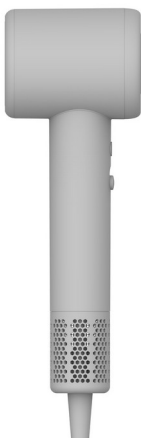

Tampak Depan

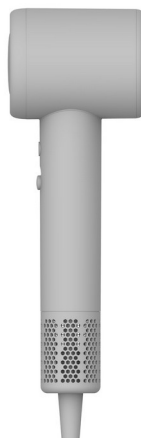

Tampak Belakang



Tampak Samping

(19) ID

(51) Klasifikasi Locarno : 02-03

(21) No. Permohonan DI : A00202401003

(22) Tanggal Penerimaan Permohonan DI :
08 Maret 2024

(30) Data Prioritas :
(31) Nomor (32) Tanggal (33) Negara

(43) Tanggal Pengumuman DI :
22 April 2024

(71) Nama dan Alamat Pemohon Desain Industri:
PT. Truwear Aksa Bimala
Jalan HOS. Cokroaminoto, Komplek Rukan G. 77 No.
12A Kreo, Larangan, Kota Tangerang, Banten 15156,
Indonesia (ID)

(72) Nama Pendesain :
Rizka Aditama, ID Siti Aminah, ID

(74) Nama dan Alamat Konsultan Desain Industri :

(54) Judul Desain Industri :
Ciput Umroh

(57) Klaim :
Bentuk

Tampak Perspektif

Tampak Atas

Tampak Bawah

Tampak Depan

Tampak Belakang

Tampak Samping

(19) ID

(51) Klasifikasi Locarno : 02-01

(21) No. Permohonan DI : A00202401004

(22) Tanggal Penerimaan Permohonan DI :
08 Maret 2024

(30) Data Prioritas :
(31) Nomor (32) Tanggal (33) Negara

(43) Tanggal Pengumuman DI :
22 April 2024

(71) Nama dan Alamat Pemohon Desain Industri:
PT. Truwear Aksa Bimala
Jl. HOS Cokroaminoto Komplek Rukan Blok G. 77 No.
12A Kreo, Larangan, Kota Tangerang, Banten 15156,
Indonesia (ID)

(72) Nama Pendesain :
Rizka Aditama, ID Siti Aminah, ID

(74) Nama dan Alamat Konsultan Desain Industri :

(54) Judul Desain Industri :
Legging Umroh

(57) Klaim :
Bentuk



Tampak Perspektif

Tampak Atas

Tampak Bawah



Tampak Depan



Tampak Belakang



Tampak Samping

(19) ID

(51) Klasifikasi Locarno : 02-01

(21) No. Permohonan DI : A00202401005

(22) Tanggal Penerimaan Permohonan DI :
08 Maret 2024

(30) Data Prioritas :
(31) Nomor (32) Tanggal (33) Negara

(43) Tanggal Pengumuman DI :
22 April 2024

(71) Nama dan Alamat Pemohon Desain Industri:
PT. Truwear Aksa Bimala
Jl. HOS Cokroaminoto Komplek Rukan Blok G.77 No.
12A Kreo, Larangan, Kota Tangerang, Banten 15156,
Indonesia (ID)

(72) Nama Pendesain :
Rizka Aditama, ID Siti Aminah, ID

(74) Nama dan Alamat Konsultan Desain Industri :

(54) Judul Desain Industri : Manset Umroh

(57) Klaim :
Bentuk



Tampak Perspektif

Tampak Atas

Tampak Bawah



Tampak Depan



Tampak Belakang



Tampak Samping

(19) ID

(51) Klasifikasi Locarno : 12-11

(21) No. Permohonan DI : A00202401131

(22) Tanggal Penerimaan Permohonan DI :
19 Maret 2024

(30) Data Prioritas :

(31) Nomor	(32) Tanggal	(33) Negara
2023-019365	21 September 2023	JP

(43) Tanggal Pengumuman DI :
22 April 2024

(71) Nama dan Alamat Pemohon Desain Industri:
HONDA MOTOR CO., LTD.
1-1, Minami-Aoyama 2-chome, Minato-ku, Tokyo, 107-
8556 Japan, Japan (JP)

(72) Nama Pendesain :
Ayumu TSUJI,JP Valerio AIELLO,IT
Hidekazu IWATA,JP

(74) Nama dan Alamat Konsultan Desain Industri :
Yenny Halim
ACEMARK, Jl. Cikini Raya No. 58 G-H, Jakarta 10330,
Indonesia

(54) Judul Desain Industri : SEPEDA MOTOR

(57) Klaim :
Bentuk,Konfigurasi



Tampak Perspektif



Tampak Atas

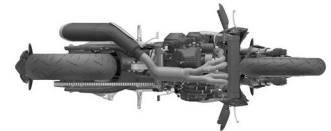

Tampak Bawah



Tampak Depan



Tampak Belakang



Tampak Samping

(19) ID

(51) Klasifikasi Locarno : 23-03

(21) No. Permohonan DI : A00202401172

(22) Tanggal Penerimaan Permohonan DI :
20 Maret 2024

(30) Data Prioritas :

(31) Nomor (32) Tanggal (33) Negara
202330635086.5 27 September 2023 CN

(43) Tanggal Pengumuman DI :
22 April 2024

(71) Nama dan Alamat Pemohon Desain Industri:
DASHING JOYS LIMITED
19H Maxgrand Plaza, No.3 Tai Yau Street, San Po Kong,
Kowloon, Hong Kong, China (CN)

(72) Nama Pendesain :
WANG Zhiwei,CN

(74) Nama dan Alamat Konsultan Desain Industri :
Emirsyah Dinar
Gedung Graha Pratama Lantai 15 Jalan MT. Haryono
Kavling 15

(54) Judul Desain Industri : ALAT PENYEMPROT ELEKTRONIK

(57) Klaim :
Bentuk,Konfigurasi

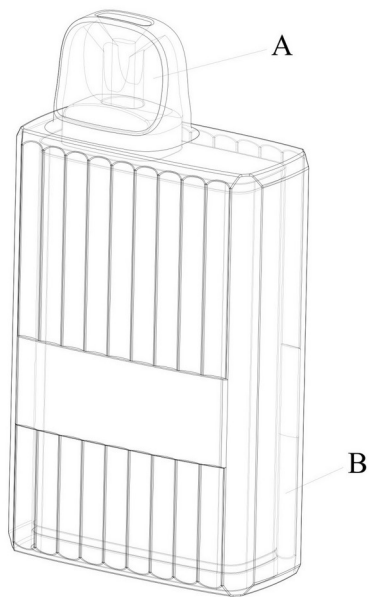

Tampak Perspektif

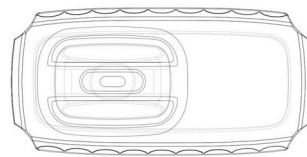

Tampak Atas

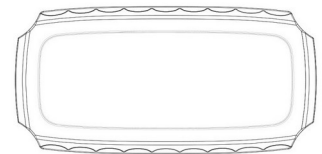

Tampak Bawah

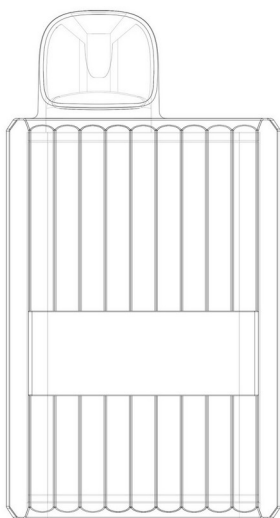

Tampak Depan

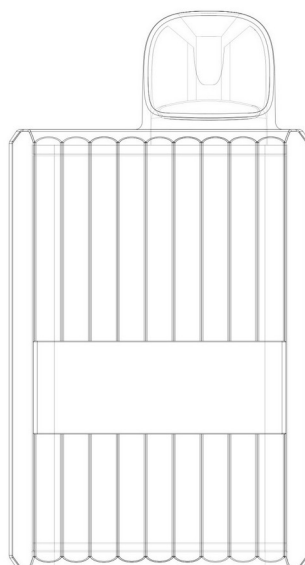

Tampak Belakang

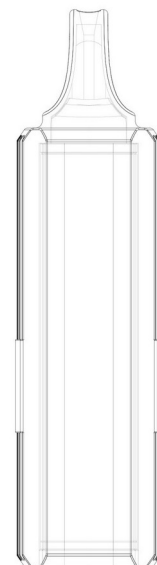

Tampak Samping

(19) ID

(51) Klasifikasi Locarno : 13-04

(21) No. Permohonan DI : A00202401226

(22) Tanggal Penerimaan Permohonan DI :
22 Maret 2024

(30) Data Prioritas :
(31) Nomor (32) Tanggal (33) Negara

(43) Tanggal Pengumuman DI :
22 April 2024

(71) Nama dan Alamat Pemohon Desain Industri:
Tianhe Runda (Xiamen) Supply Chain Management Co.,
Ltd
Room 406, No. 762 Lianqian East Road, Siming District,
Xiamen, Postal Code 361000, China (CN)

(72) Nama Pendesain :
Fengxia Wei,CN

(74) Nama dan Alamat Konsultan Desain Industri :
Emirsyah Dinar
Gedung Graha Pratama Lantai 15 Jalan MT. Haryono
Kavling 15

(54) Judul Desain Industri : KOTAK DAYA LAMPU PROYEKSI SURYA YANG DAPAT DILEPAS

(57) Klaim :
Bentuk,Konfigurasi

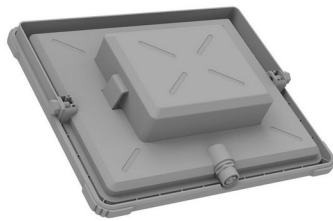

Tampak Perspektif



Tampak Atas



Tampak Bawah

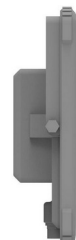
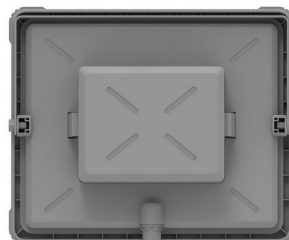

Tampak Depan

Tampak Belakang

Tampak Samping

(19) ID

(51) Klasifikasi Locarno : 13-04

(21) No. Permohonan DI : A00202401225

(22) Tanggal Penerimaan Permohonan DI :
22 Maret 2024

(30) Data Prioritas :
(31) Nomor (32) Tanggal (33) Negara

(43) Tanggal Pengumuman DI :
22 April 2024

(71) Nama dan Alamat Pemohon Desain Industri:
Tianhe Runda (Xiamen) Supply Chain Management Co.,
Ltd
Room 406, No. 762 Lianqian East Road, Siming District,
Xiamen, Postal Code 361000, China (CN)

(72) Nama Pendesain :
Fengxia Wei,CN

(74) Nama dan Alamat Konsultan Desain Industri :
Emirsyah Dinar
Gedung Graha Pratama Lantai 15 Jalan MT. Haryono
Kavling 15

(54) Judul Desain Industri : LAMPU PROYEKSI SURYA YANG DAPAT DILEPAS

(57) Klaim :
Bentuk,Konfigurasi

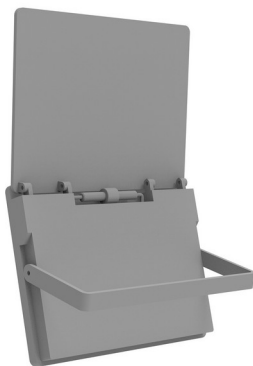

Tampak Perspektif

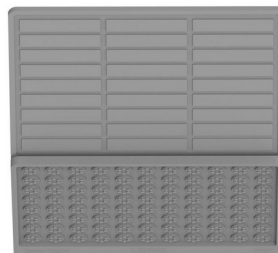

Tampak Atas



Tampak Bawah

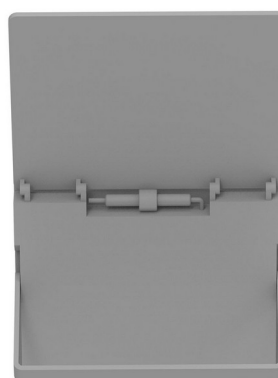
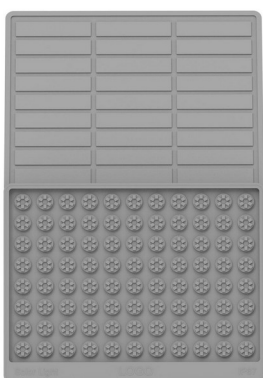

Tampak Depan

Tampak Belakang

Tampak Samping

(19) ID

(51) **Klasifikasi Locarno : 16-01**

(21) **No. Permohonan DI :** A00202401254

(22) **Tanggal Penerimaan Permohonan DI :**
25 Maret 2024

(30) **Data Prioritas :**

(31) Nomor (32) Tanggal (33) Negara
30202301166V 09 Oktober 2023 SG

(43) **Tanggal Pengumuman DI :**
22 April 2024

(71) **Nama dan Alamat Pemohon Desain Industri:**
GrabTaxi Holdings Pte. Ltd.
3 Media Close, #01-03/06 Singapore 138498, Singapore
(SG)

(72) **Nama Pendesain :**

LOW Ko Wee,SG Ellen CHEN,SG WU
Siyi,CN SONG Guo Dong,CN HOU
Shuangquan,CN LIU Yuan,CN

(74) **Nama dan Alamat Konsultan Desain Industri :**

Heru Lukito
Heru Lukito & Partners Talavera Office Park, 28th Floor
Jalan T.B. Simatupang Kavling 22-26, Jakarta 12430

(54) **Judul Desain Industri :** Kamera Pengawas Modular

(57) **Klaim :**
Konfigurasi,Bentuk

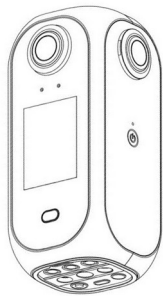

Tampak Perspektif

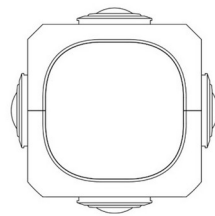

Tampak Atas

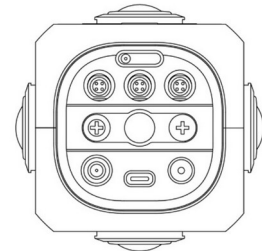

Tampak Bawah

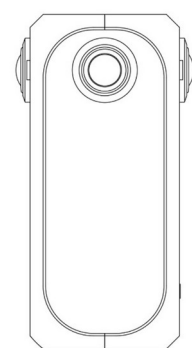
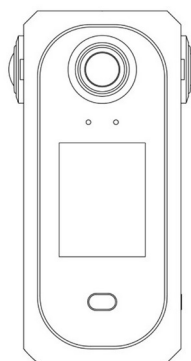
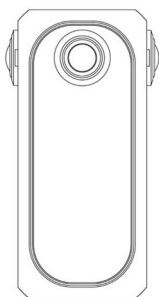

Tampak Depan

Tampak Belakang

Tampak Samping

(19) ID

(51) Klasifikasi Locarno : 15-04

(21) No. Permohonan DI : A00202401267

(22) Tanggal Penerimaan Permohonan DI :
26 Maret 2024

(30) Data Prioritas :
(31) Nomor (32) Tanggal (33) Negara

(43) Tanggal Pengumuman DI :
22 April 2024

(71) Nama dan Alamat Pemohon Desain Industri:
PT KONAWE BANGKIT PERKASA
JL. R. SOEPRAPTO NO. 102, KEL. LATOMA,
DESA/KEL. TIPULU Tipulu, Kendari Barat, Kota Kendari,
Sulawesi Tenggara 93471, Indonesia (ID)

(72) Nama Pendesain :
ANTON WIJAYA, S.T.,ID

(74) Nama dan Alamat Konsultan Desain Industri :
Ilyas Kartakusumah
Komplek Legenda Wisata L 9 No. 27 Cibubur

(54) Judul Desain Industri : ABELI CONVERTER

(57) Klaim :
Bentuk, Konfigurasi

GAMBAR 7

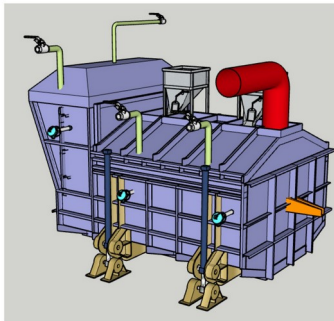

Tampak Perspektif

GAMBAR 5

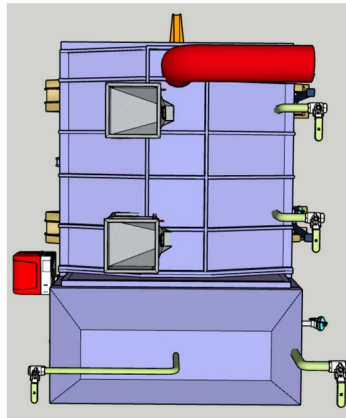

Tampak Atas

GAMBAR 6

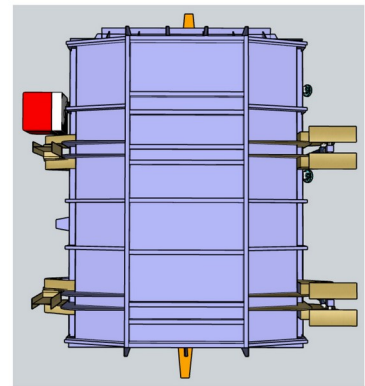

Tampak Bawah

GAMBAR 1

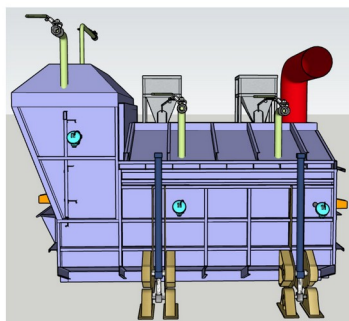

Tampak Depan

GAMBAR 2

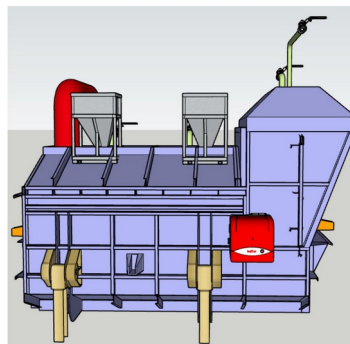

Tampak Belakang

GAMBAR 4

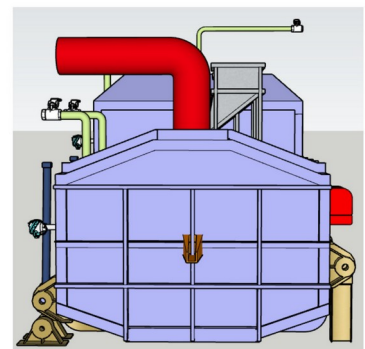

Tampak Samping

(19) ID

(51) Klasifikasi Locarno : 19-06

(21) No. Permohonan DI : A00202401262

(22) Tanggal Penerimaan Permohonan DI :
26 Maret 2024

(30) Data Prioritas :
(31) Nomor (32) Tanggal (33) Negara

(43) Tanggal Pengumuman DI :
22 April 2024

(71) Nama dan Alamat Pemohon Desain Industri:
PT KENKO SINAR INDONESIA
Jl. Pantai Indah Selatan, Blok D No. 55-56, PIK Kamal
Muara, Penjaringan, Kota Adm. Jakarta Utara, DKI Jakarta
14470, Indonesia (ID)

(72) Nama Pendesain :
SUWANDI, ID

(74) Nama dan Alamat Konsultan Desain Industri :
Ananda Ramadhan Maulana
Maulana and Partners Law Firm, Mayapada Tower 1
Lantai 9, Jl. Jend. Sudirman Kav. 28

(54) Judul Desain Industri : ALAT TULIS

(57) Klaim :
Bentuk, Konfigurasi



Tampak Perspektif



Tampak Atas



Tampak Bawah



Tampak Depan



Tampak Belakang



Tampak Samping

(19) ID

(51) Klasifikasi Locarno : 10-07

(21) No. Permohonan DI : A00202401290

(22) Tanggal Penerimaan Permohonan DI :
27 Maret 2024

(30) Data Prioritas :

(31) Nomor (32) Tanggal (33) Negara
2023-00544 23 Oktober 2023 CH

(43) Tanggal Pengumuman DI :
22 April 2024

(71) Nama dan Alamat Pemohon Desain Industri:
ROLEX SA
Rue François-Dussaud 3-5-7, 1211 Genève 26,
Switzerland (CH)

(72) Nama Pendesain :
Vincent DE PEYER,CH

(74) Nama dan Alamat Konsultan Desain Industri :
Nadia Ambadar
Am Badar & Am Badar, Jl. Proklamasi No. 79,
Pegangsaan, Menteng, Jakarta Pusat

(54) Judul Desain Industri : Permukaan Jam Tangan

(57) Klaim :
Bentuk, Konfigurasi, Komposisi Warna



Tampak Perspektif

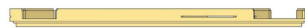

Tampak Atas

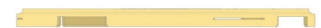

Tampak Bawah



Tampak Depan

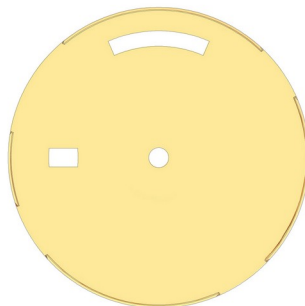

Tampak Belakang



Tampak Samping

(19) ID

(51) Klasifikasi Locarno : 23-03

(21) No. Permohonan DI : A00202401276

(22) Tanggal Penerimaan Permohonan DI :
27 Maret 2024

(30) Data Prioritas :
(31) Nomor (32) Tanggal (33) Negara

(43) Tanggal Pengumuman DI :
22 April 2024

(71) Nama dan Alamat Pemohon Desain Industri:
PT. PUPUK SRIWIDJAJA PALEMBANG
Jl. Mayor Zen Sei Selayur, Kalidoni, Kota Palembang,
Sumatera Selatan 30118, Indonesia (ID)

(72) Nama Pendesain :
MUHAMMAD FADIL AZHARI,ID AHMAD
NOPIANDA,ID RIPHALDO,ID YUSRIANTO,ID
AZMI PUTRA GASADE,ID

(74) Nama dan Alamat Konsultan Desain Industri :
Sugianto
Jl. Kebun Dua Ratus No. 6B RT. 009 RW. 002 Kamal,
Kalideres, Jakarta Barat

(54) Judul Desain : Proses untuk mengembalikan sifat mampu las (weldability) Pada Catalyst Tube Primary Reformer
Industri : yang Aging

(57) Klaim :
Bentuk,Konfigurasi,Komposisi Garis

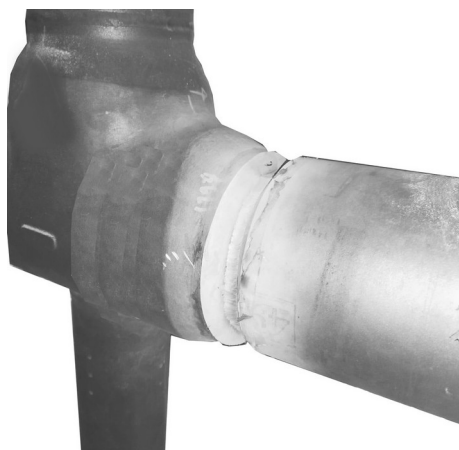

Tampak Perspektif

Tampak Atas

Tampak Bawah



Tampak Depan

Tampak Belakang



Tampak Samping

(19) ID

(51) Klasifikasi Locarno : 03-01

(21) No. Permohonan DI : A00202401284

(22) Tanggal Penerimaan Permohonan DI :
27 Maret 2024

(30) Data Prioritas :
(31) Nomor (32) Tanggal (33) Negara

(43) Tanggal Pengumuman DI :
22 April 2024

(71) Nama dan Alamat Pemohon Desain Industri:
Lin Xin Zao
Green Village Rukan Ginza Blok C No. 7, Rt. 003, Rw.
007, Kel. Nerogtog, Kec. Cipondoh, Tangerang Nerogtog,
Pinang, Kota Tangerang, Banten 15146, Indonesia (ID)

(72) Nama Pendesain :
Lin Xin Zao,CN

(74) Nama dan Alamat Konsultan Desain Industri :
Fendrik Adibuana Patria
Rukan Elang Laut Blok A No. 16 Pantai Indah Kapuk

(54) Judul Desain Industri : KOPER

(57) Klaim :
Bentuk,Konfigurasi,Komposisi Garis



Tampak Perspektif



Tampak Atas



Tampak Depan



Tampak Belakang



Tampak Samping

(19) ID

(51) Klasifikasi Locarno : 12-12

(21) No. Permohonan DI : A00202401294

(22) Tanggal Penerimaan Permohonan DI :
27 Maret 2024

(30) Data Prioritas :
(31) Nomor (32) Tanggal (33) Negara

(43) Tanggal Pengumuman DI :
22 April 2024

(71) Nama dan Alamat Pemohon Desain Industri:
BUDIHARJO WIDJAJA
Taman Kebon Jeruk W.III/12, RT.012 RW.003 Joglo,
Kembangan, Kota Adm. Jakarta Barat, DKI Jakarta 11640,
Indonesia (ID)

(72) Nama Pendesain :
BUDIHARJO WIDJAJA, ID

(74) Nama dan Alamat Konsultan Desain Industri :

(54) Judul Desain Industri : KERETA DORONG BAYI (STROLLER)

(57) Klaim :
Bentuk, Konfigurasi, Komposisi Garis, Komposisi Warna



Tampak Perspektif



Tampak Atas



Tampak Bawah



Tampak Depan

Tampak Belakang

Tampak Samping

(19) ID

(51) Klasifikasi Locarno : 12-11

(21) No. Permohonan DI : A00202401295

(22) Tanggal Penerimaan Permohonan DI :
27 Maret 2024

(30) Data Prioritas :
(31) Nomor (32) Tanggal (33) Negara

(43) Tanggal Pengumuman DI :
22 April 2024

(71) Nama dan Alamat Pemohon Desain Industri:
PT Kendaraan Listrik Nusantara
Gedung Palma One Lantai 7 Unit 709, JL. HR. Rasuna
Said Kav X-2 No.4 Kuningan Timur, Setiabudi, Kota Adm.
Jakarta Selatan, DKI Jakarta 12940, Indonesia (ID)

(72) Nama Pendesain :
Arief Fadillah,ID Rahmawan Adhani,ID
Carmen,ID Al Hijrah Kurniawan,ID Bhio
Sanytama Putra,ID Krisoff Ignatius Esso,ID
Beni Arif Budiono,ID Luthfi Faris Satria,ID
Hendra Ardodi,ID Iqhbal Gustiono,ID

(74) Nama dan Alamat Konsultan Desain Industri :

(54) Judul Desain Industri : Sepeda Motor Listrik

(57) Klaim :
Bentuk,Konfigurasi



Tampak Perspektif

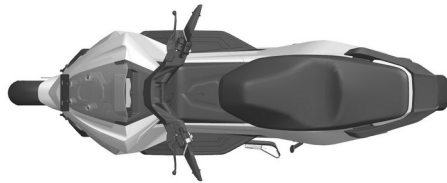

Tampak Atas

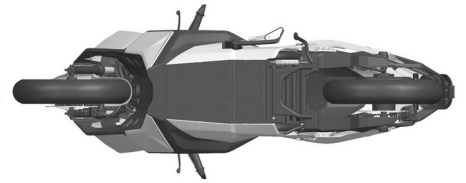

Tampak Bawah

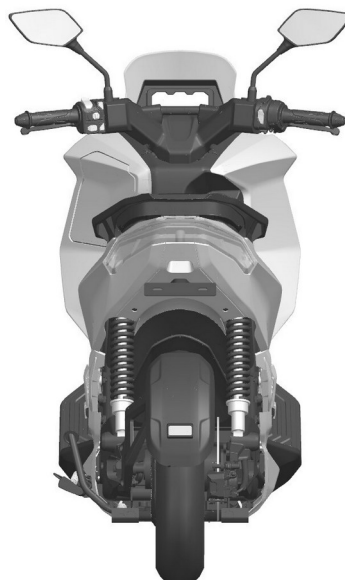

Tampak Depan

Tampak Belakang

Tampak Samping

(19) ID

(51) Klasifikasi Locarno : 21-01

(21) No. Permohonan DI : A00202401292

(22) Tanggal Penerimaan Permohonan DI :
27 Maret 2024

(30) Data Prioritas :
(31) Nomor (32) Tanggal (33) Negara

(43) Tanggal Pengumuman DI :
22 April 2024

(71) Nama dan Alamat Pemohon Desain Industri:
UNIVERSITAS SURABAYA
Jl. Ngagel Jaya Selatan No. 169 Surabaya Baratajaya,
Gubeng, Kota Surabaya, Jawa Timur 60284, Indonesia (ID)

(72) Nama Pendesain :
Prof. Ir. Markus Hartono, S.T., M.Sc., Ph.D.,ID Dr.
Ir. Rosita Meitha Surjani, M.T.,ID Dr. Dra. Amelia
Santoso, M.T.,ID Dr. Stefanus Soegiharto, S.T.,
M.Sc.,ID Ivan Kristianto Singgih, S.T., M.T., Ph.D.,ID
Wilhelmus Irland Junior Waworuntu, ID Dwi Oktavianus
Setiawan, ID Nunung Mardhita Refiga Putri, ID
Peter Santoso, ID Abdul Rofiq, ID

(74) Nama dan Alamat Konsultan Desain Industri :

(54) Judul Desain Industri : Mainan Mobil

(57) Klaim :
Bentuk, Konfigurasi, Komposisi Garis, Komposisi Warna



Tampak Perspektif



Tampak Atas

Tampak Bawah



Tampak Depan

Tampak Belakang

Tampak Samping

(19) ID

(51) Klasifikasi Locarno : 13-03

(21) No. Permohonan DI : A00202401296

(22) Tanggal Penerimaan Permohonan DI :
27 Maret 2024

(30) Data Prioritas :
(31) Nomor (32) Tanggal (33) Negara

(43) Tanggal Pengumuman DI :
22 April 2024

(71) Nama dan Alamat Pemohon Desain Industri:
PT Kendaraan Listrik Nusantara
Gedung Palma One Lantai 7 Unit 709, JL. HR. Rasuna
Said Kav X-2 No.4 Kuningan Timur, Setiabudi, Kota Adm.
Jakarta Selatan, DKI Jakarta 12940, Indonesia (ID)

(72) Nama Pendesain :
Luthfi Faris Satria,ID Iqbal Gustiono,ID

(74) Nama dan Alamat Konsultan Desain Industri :

(54) Judul Desain Industri :
Charger Motor Listrik

(57) Klaim :
Bentuk,Konfigurasi



Tampak Perspektif



Tampak Atas

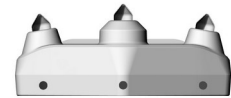

Tampak Bawah



Tampak Depan

Tampak Belakang



Tampak Samping

(19) ID

(51) Klasifikasi Locarno : 12-16

(21) No. Permohonan DI : A00202401304

(22) Tanggal Penerimaan Permohonan DI :
28 Maret 2024

(30) Data Prioritas :
(31) Nomor (32) Tanggal (33) Negara

(43) Tanggal Pengumuman DI :
22 April 2024

(71) Nama dan Alamat Pemohon Desain Industri:
GIMAN
Jl. Taman Sari II No. 60 Maphar, Taman Sari, Kota Adm.
Jakarta Barat, DKI Jakarta 11160, Indonesia (ID)

(72) Nama Pendesain :
GIMAN,ID

(74) Nama dan Alamat Konsultan Desain Industri :

(54) Judul Desain Industri : WINDSHIELD KAKI SEPEDA MOTOR XMAX

(57) Klaim :
Bentuk,Konfigurasi,Komposisi Garis,Komposisi Warna



Tampak Perspektif



Tampak Atas



Tampak Bawah



Tampak Depan



Tampak Belakang



Tampak Samping

(19) ID

(51) Klasifikasi Locarno : 23-07

(21) No. Permohonan DI : A00202401300

(22) Tanggal Penerimaan Permohonan DI :
28 Maret 2024

(30) Data Prioritas :
(31) Nomor (32) Tanggal (33) Negara

(43) Tanggal Pengumuman DI :
22 April 2024

(71) Nama dan Alamat Pemohon Desain Industri:
FIAN IT
Jl. Sutera Victoria V No.5, RT.002/RW.004, Alam Sutera.
Kel. Panunggangan, Kec. Pinang, Kota Tangerang, Banten
15143 Panunggangan, Pinang, Kota Tangerang, Banten
15143, Indonesia (ID)

(72) Nama Pendesain :
FIAN IT,ID

(74) Nama dan Alamat Konsultan Desain Industri :
Muhammad Kenang Maulana, S.Pd
PATENDO, Satrio Tower Level 16, Jl. Prof DR Satrio Kav
C4, Kel. Kuningan Timur, Kec. Setiabudi, Jakarta Selatan
12950

(54) Judul Desain Industri : TOILET PORTABLE

(57) Klaim :
Konfigurasi



Tampak Perspektif



Tampak Atas

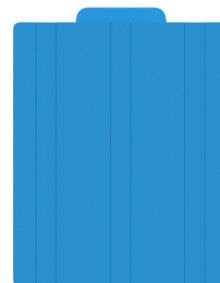

Tampak Bawah



Tampak Depan



Tampak Belakang

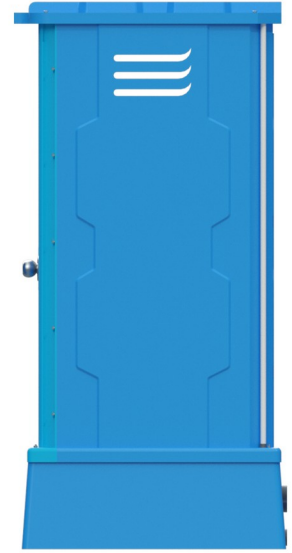

Tampak Samping

(19) ID

(51) Klasifikasi Locarno : 08-06

(21) No. Permohonan DI : A00202401310

(22) Tanggal Penerimaan Permohonan DI :
28 Maret 2024

(30) Data Prioritas :

(31) Nomor (32) Tanggal (33) Negara
23-E1604-0101 25 Oktober 2023 MY

(43) Tanggal Pengumuman DI :
22 April 2024

(71) Nama dan Alamat Pemohon Desain Industri:
MTL PRODUCTS MARKETING SDN. BHD.
No. 2, Jalan Industri Mas 12, Taman Mas Sepang, 47130
Puchong, Selangor, Malaysia (MY)

(72) Nama Pendesain :
WONG KOK MENG,MY

(74) Nama dan Alamat Konsultan Desain Industri :
Daru Lukiantono
Hadiputranto, Hadinoto and Partners, Pacific Century
Place Lt. 35, SCBD Lot 10, Jl. Jenderal Sudirman Kav. 52-53

(54) Judul Desain Industri :
ENGSEL PINTU

(57) Klaim :
Bentuk, Konfigurasi

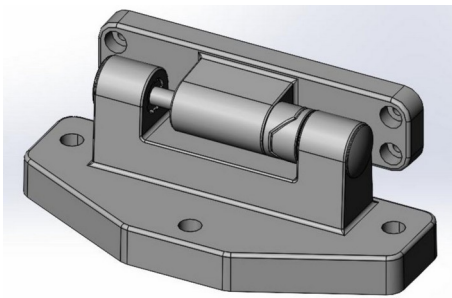

Tampak Perspektif

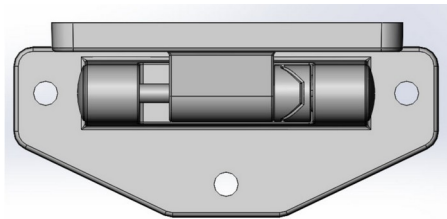

Tampak Atas

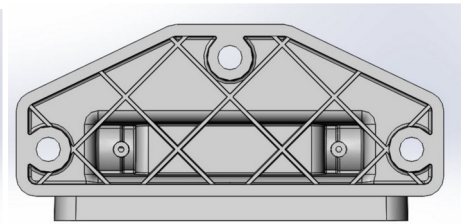

Tampak Bawah

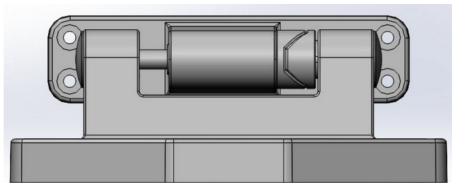

Tampak Depan

Tampak Belakang

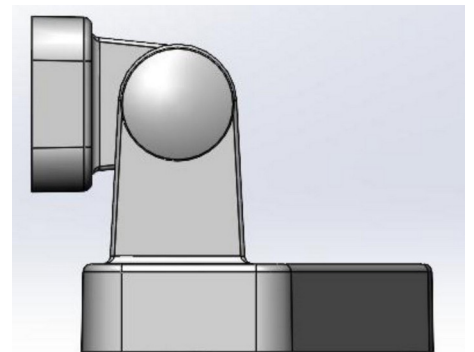

Tampak Samping

(19) ID

(51) Klasifikasi Locarno : 20-03

(21) No. Permohonan DI : A00202401346

(22) Tanggal Penerimaan Permohonan DI :
01 April 2024

(30) Data Prioritas :
(31) Nomor (32) Tanggal (33) Negara

(43) Tanggal Pengumuman DI :
22 April 2024

(71) Nama dan Alamat Pemohon Desain Industri:
PT. ANEMONE EDUCIPTA INVESTA
Jl. Tukad Sanghyang, Panjer, Denpasar Selatan, Kota
Denpasar, Bali 80225, Indonesia (ID)

(72) Nama Pendesain :
Made Herry Sucahya, ID

(74) Nama dan Alamat Konsultan Desain Industri :
Ahmad Al Fauzi
Jl. Hayam Wuruk No. 222 Lt. 2 Denpasar - Bali

(54) Judul Desain Industri : PERANGKAT IKLAN

(57) Klaim :
Konfigurasi, Komposisi Garis, Komposisi Warna



Tampak Perspektif

Tampak Atas

Tampak Bawah



Tampak Depan

Tampak Belakang

Tampak Samping

(19) ID

(51) Klasifikasi Locarno : 28-03

(21) No. Permohonan DI : A00202401335

(22) Tanggal Penerimaan Permohonan DI :
01 April 2024

(30) Data Prioritas :

(31) Nomor (32) Tanggal (33) Negara
29/913,515 03 Oktober 2023 US

(43) Tanggal Pengumuman DI :
22 April 2024

(71) Nama dan Alamat Pemohon Desain Industri:
The Gillette Company LLC
One Gillette Park Boston Massachusetts 02127 United
States of America, United States of America (US)

(72) Nama Pendesain :
Christopher RAMM,US

(74) Nama dan Alamat Konsultan Desain Industri :
Maulitta Pramulasari
Mirandah Asia Indonesia Sudirman Plaza, Plaza Marein
Lantai 10E Jalan Jenderal Sudirman Kavling 76-78

(54) Judul Desain Industri : TEMPAT PISAU CUKUR

(57) Klaim :
Bentuk, Konfigurasi, Komposisi Garis

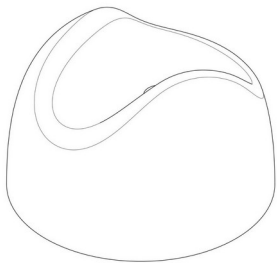

Tampak Perspektif

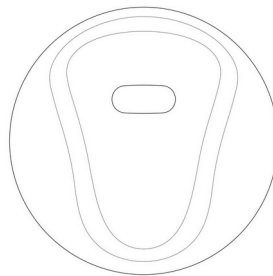

Tampak Atas

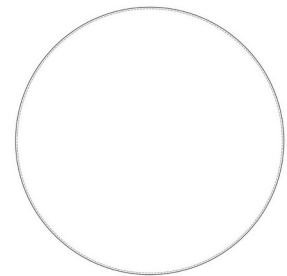

Tampak Bawah

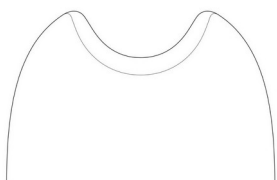

Tampak Depan

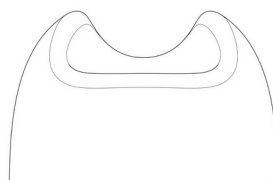

Tampak Belakang

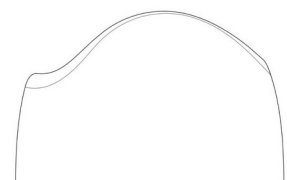

Tampak Samping

(19) ID

(51) Klasifikasi Locarno : 28-03

(21) No. Permohonan DI : A00202401334

(22) Tanggal Penerimaan Permohonan DI :
01 April 2024

(30) Data Prioritas :

(31) Nomor (32) Tanggal (33) Negara
29/913,510 03 Oktober 2023 US

(43) Tanggal Pengumuman DI :
22 April 2024

(71) Nama dan Alamat Pemohon Desain Industri:

The Gillette Company LLC
One Gillette Park Boston Massachusetts 02127 United
States of America, United States of America (US)

(72) Nama Pendesain :

Rory Frederick Wellington MCGARRY,CA

(74) Nama dan Alamat Konsultan Desain Industri :

Maulitta Pramulasari
Mirandah Asia Indonesia Sudirman Plaza, Plaza Marein
Lantai 10E Jalan Jenderal Sudirman Kavling 76-78

(54) Judul Desain Industri : TEMPAT PISAU CUKUR

(57) Klaim :
Bentuk, Konfigurasi, Komposisi Garis

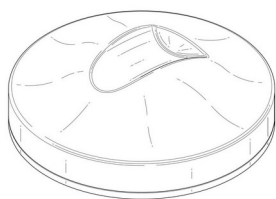

Tampak Perspektif

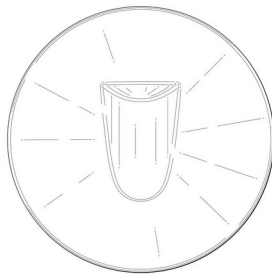

Tampak Atas

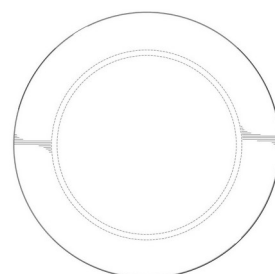

Tampak Bawah

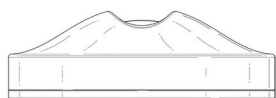

Tampak Depan

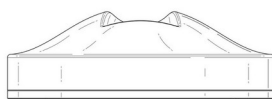

Tampak Belakang



Tampak Samping

(19) ID

(51) Klasifikasi Locarno : 12-16

(21) No. Permohonan DI : A00202401341

(22) Tanggal Penerimaan Permohonan DI :
01 April 2024

(30) Data Prioritas :
(31) Nomor (32) Tanggal (33) Negara

(43) Tanggal Pengumuman DI :
22 April 2024

(71) Nama dan Alamat Pemohon Desain Industri:
PT. TAKARA SANGYO INDONESIA
Jl. Bukit Akasia VII, Kawasan Industri Kota Bukit Indah,
Blok A-III No. 16F Dangdeur, Bungursari, Kab. Purwakarta,
Jawa Barat 41183, Indonesia (ID)

(72) Nama Pendesain :
Akihisa Kageyama ,JP

(74) Nama dan Alamat Konsultan Desain Industri :
Januar Ferry
PT. Hakindah International Gedung Gajah Unit AT Jalan
Dr Saharjo No. 111 Tebet

(54) Judul Desain Industri :
PENYEIMBANG DINDING BAK TRUK

(57) Klaim :
Bentuk,Konfigurasi

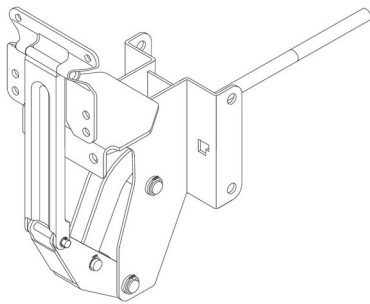

Tampak Perspektif

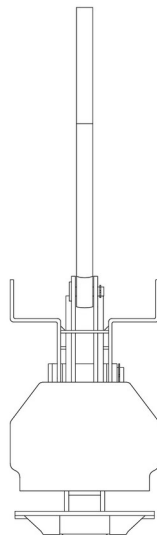

Tampak Atas

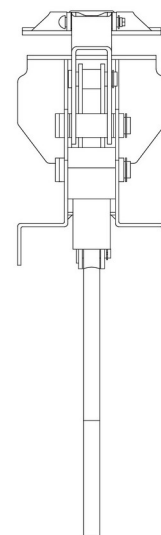

Tampak Bawah

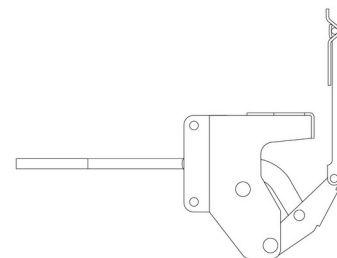
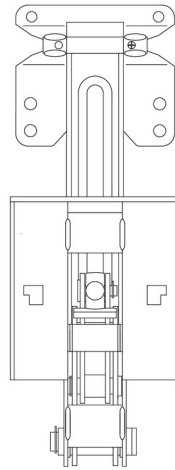
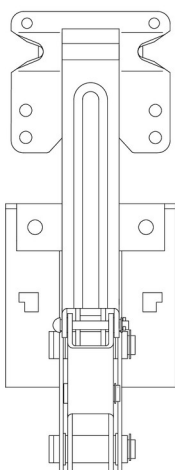

Tampak Depan

Tampak Belakang

Tampak Samping

(19) ID

(51) Klasifikasi Locarno : 06-06

(21) No. Permohonan DI : A00202401343

(22) Tanggal Penerimaan Permohonan DI :
01 April 2024

(30) Data Prioritas :
(31) Nomor (32) Tanggal (33) Negara

(43) Tanggal Pengumuman DI :
22 April 2024

(71) Nama dan Alamat Pemohon Desain Industri:
CV KINGDOM GROUP INDONESIA
Pergudangan Pantai Indah Dadap, Blok LA No. 3 Dadap,
Kosambi, Kab. Tangerang, Banten 15211, Indonesia (ID)

(72) Nama Pendesain :
Putra Dharmawan, ID

(74) Nama dan Alamat Konsultan Desain Industri :

(54) Judul Desain Industri : Pintu Lemari

(57) Klaim :
Bentuk, Konfigurasi, Komposisi Garis, Komposisi Warna



Tampak Perspektif



Tampak Atas



Tampak Bawah

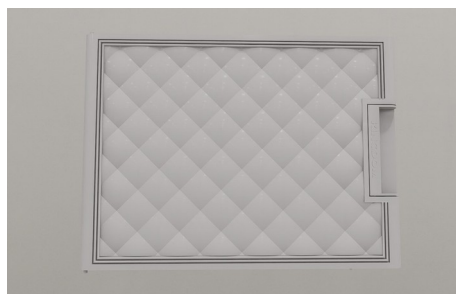

Tampak Depan



Tampak Belakang



Tampak Samping

(19) ID

(51) Klasifikasi Locarno : 09-05

(21) No. Permohonan DI : A00202401340

(22) Tanggal Penerimaan Permohonan DI :
01 April 2024

(30) Data Prioritas :
(31) Nomor (32) Tanggal (33) Negara

(43) Tanggal Pengumuman DI :
22 April 2024

(71) Nama dan Alamat Pemohon Desain Industri:
PT FORISA NUSAPERSADA
Jl. Raya Pegangsaan Dua No. 12, Kelapa Gading,
Jakarta Utara Pegangsaan Dua, Kelapa Gading, Kota Adm.
Jakarta Utara, DKI Jakarta 14250, Indonesia (ID)

(72) Nama Pendesain :
HANDI WIDJAJA, ID

(74) Nama dan Alamat Konsultan Desain Industri :

(54) Judul Desain Industri : KEMASAN NUTRISEDAP TOLAK AMIS

(57) Klaim :
Bentuk, Konfigurasi, Komposisi Garis, Komposisi Warna



Tampak Depan



Tampak Belakang



Tampak Samping

Tampak Perspektif

Tampak Atas

Tampak Bawah

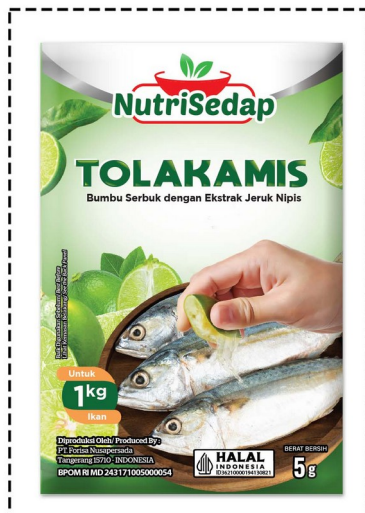

Tampak Depan



Tampak Belakang

Tampak Depan

Tampak Belakang

Tampak Samping

(19) ID

(51) Klasifikasi Locarno : 14-02

(21) No. Permohonan DI : A00202401342

(22) Tanggal Penerimaan Permohonan DI :
01 April 2024

(30) Data Prioritas :
(31) Nomor (32) Tanggal (33) Negara

(43) Tanggal Pengumuman DI :
22 April 2024

(71) Nama dan Alamat Pemohon Desain Industri:
Universitas Sebelas Maret
Gedung Haris Mudjiman Lt. 4 Universitas Sebelas Maret
Jl. Ir Sutami 36A Ketingan Jebres, Jebres, Kota Surakarta,
Jawa Tengah 57126, Indonesia (ID)

(72) Nama Pendesain :
Rudi Hartono, ID Nanang Maulana Yoeseph, ID
Fendi Aji Purnomo, ID Sahirul Alim Tri Bawono, ID

(74) Nama dan Alamat Konsultan Desain Industri :

(54) Judul Desain Industri : Desain Bingkai Produk OSFarm – Manajemen kontrol Greenhouse

(57) Klaim :
Bentuk



Tampak Perspektif



Tampak Atas



Tampak Bawah



Tampak Depan

Tampak Belakang

Tampak Samping

(19) ID

(51) Klasifikasi Locarno : 06-03

(21) No. Permohonan DI : A00202401352

(22) Tanggal Penerimaan Permohonan DI :
02 April 2024

(30) Data Prioritas :
(31) Nomor (32) Tanggal (33) Negara

(43) Tanggal Pengumuman DI :
22 April 2024

(71) Nama dan Alamat Pemohon Desain Industri:
UNIVERSITAS TELKOM
JL. TELEKOMUNIKASI NO 1 TERUSAN BUAHBATU
SUKAPURA KEC. DAYEUKOLOLOT KABUPATEN BANDUNG
Sukapura, Dayeuhkolot, Kab. Bandung, Jawa Barat 40257,
Indonesia (ID)

(72) Nama Pendesain :
ILMA MUFIDAH,ID DINO CAESARON,ID
MUHAMMAD IQBAL,ID EVAN DEVARA,ID
KEISHA NATAVIA WIJAYA,ID ZEFANYA SALSA
DINATA BR SINULINGGA,ID NI KETUT MEGA
DIANA PUTRI,ID FARELL ARDANI,ID
NAUFAL YUNAZ DANGKUA,ID

(74) Nama dan Alamat Konsultan Desain Industri :

(54) Judul Desain Industri : MEJA LIPAT

(57) Klaim :
Bentuk,Konfigurasi,Komposisi Garis



Tampak Perspektif

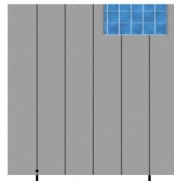

Tampak Atas

Tampak Bawah



Tampak Depan

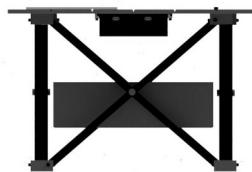

Tampak Belakang



Tampak Samping

(19) ID

(51) Klasifikasi Locarno : 21-01

(21) No. Permohonan DI : A00202401351

(22) Tanggal Penerimaan Permohonan DI :
02 April 2024

(30) Data Prioritas :
(31) Nomor (32) Tanggal (33) Negara

(43) Tanggal Pengumuman DI :
22 April 2024

(71) Nama dan Alamat Pemohon Desain Industri:
LPPM Universitas Dian Nuswantoro
JL. Nakula I No. 5-11 Pindrikan Kidul, Semarang
Tengah, Kota Semarang, Jawa Tengah 50131, Indonesia (ID)

(72) Nama Pendesain :
Arga Dwi Pambudi, S.T., M.Eng,ID Ir. Heru Agus
Santoso, S.Kom., M.Kom., Ph.D,ID Ir. Zaenal Arifin,
S.T., M.Eng., IPM,ID Aries Jehan Tamamy, S.T.,
M.Eng,ID Ir. M Ary Heryanto, S.T., M.Eng., IPU,ID
Wahyu Alfani,ID Muhammad Jeffri Rikiyanto,ID
Kristoforus Adrian Setiadi,ID

(74) Nama dan Alamat Konsultan Desain Industri :

(54) Judul Desain Industri : Robot Sepak Bola

(57) Klaim :
Bentuk,Konfigurasi



Tampak Perspektif

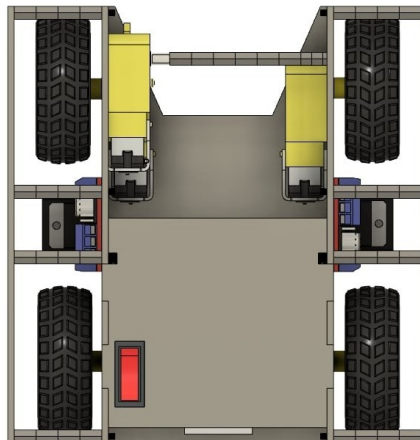

Tampak Atas

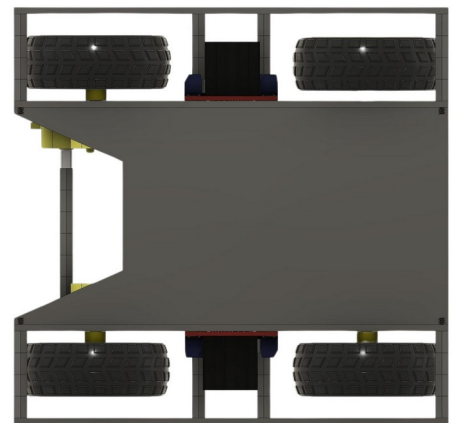

Tampak Bawah

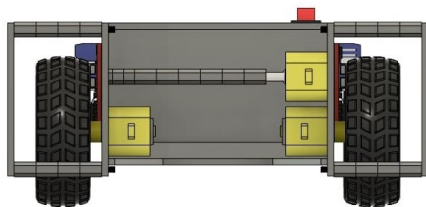

Tampak Depan

Tampak Belakang

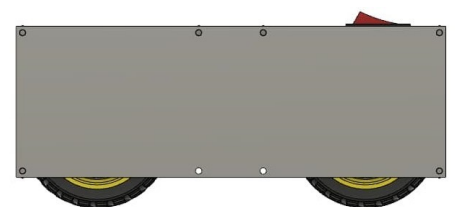

Tampak Samping

(19) ID

(51) Klasifikasi Locarno : 24-02

(21) No. Permohonan DI : A00202401356

(22) Tanggal Penerimaan Permohonan DI :
02 April 2024

(30) Data Prioritas :
(31) Nomor (32) Tanggal (33) Negara

(43) Tanggal Pengumuman DI :
22 April 2024

(71) Nama dan Alamat Pemohon Desain Industri:
LPPM Universitas Dian Nuswantoro
JL. Nakula I No. 5-11 Pindrikan Kidul, Semarang
Tengah, Kota Semarang, Jawa Tengah 50131, Indonesia (ID)

(72) Nama Pendesain :
Sari Ayu Wulandari, S.T., M.Eng,ID Arga Dwi
Pambudi, S.T., M.T,ID Menik Dwi Kurniatie, S.Si,
M.Biotech,ID

(74) Nama dan Alamat Konsultan Desain Industri :

(54) Judul Desain Industri : Tempat Diaphragm Stetoskop Digital

(57) Klaim :
Bentuk,Konfigurasi



Tampak Perspektif



Tampak Atas



Tampak Bawah



Tampak Depan

Tampak Belakang



Tampak Samping

(19) ID

(51) Klasifikasi Locarno : 06-08

(21) No. Permohonan DI : A00202401353

(22) Tanggal Penerimaan Permohonan DI :
02 April 2024

(30) Data Prioritas :
(31) Nomor (32) Tanggal (33) Negara

(43) Tanggal Pengumuman DI :
22 April 2024

(71) Nama dan Alamat Pemohon Desain Industri:
UNIVERSITAS TELKOM
JL. TELEKOMUNIKASI NO. 1 TERUSAN BUAHBATU
SUKAPURA Sukapura, Dayeuhkolot, Kab. Bandung, Jawa
Barat 40257, Indonesia (ID)

(72) Nama Pendesain :
ILMA MUFIDAH,ID DINO CAESARON,ID
MUHAMMAD IQBAL,ID ARYA RESTU TIMUR,ID
DHAFIN RIZKI DARMADINATA,ID DIAZ FRITZANO
PARULIAN SIPAHUTAR,ID NI KETUT MEGA DIANA
PUTRI,ID FARELL ARDANI,ID NAUFAL
YUNAZ DANGKUA,ID

(74) Nama dan Alamat Konsultan Desain Industri :

(54) Judul Desain Industri : JEMURAN

(57) Klaim :
Bentuk,Konfigurasi,Komposisi Garis

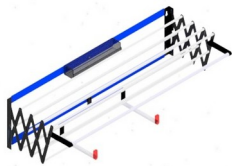

Tampak Perspektif



Tampak Atas

Tampak Bawah

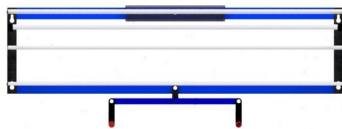

Tampak Depan

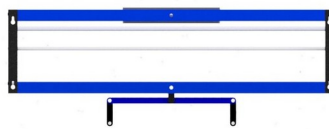

Tampak Belakang

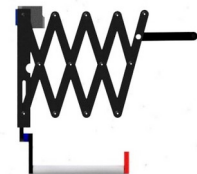

Tampak Samping

(19) ID

(51) Klasifikasi Locarno : 02-03

(21) No. Permohonan DI : A00202401354

(22) Tanggal Penerimaan Permohonan DI :
02 April 2024

(30) Data Prioritas :
(31) Nomor (32) Tanggal (33) Negara

(43) Tanggal Pengumuman DI :
22 April 2024

(71) Nama dan Alamat Pemohon Desain Industri:
UNIVERSITAS TELKOM
JL. TELEKOMUNIKASI NO. 1 TERUSAN BUAHBATU
SUKAPURA Sukapura, Dayeuhkolot, Kab. Bandung, Jawa
Barat 40257, Indonesia (ID)

(72) Nama Pendesain :
ILMA MUFIDAH,ID DINO CAESARON,ID
MUHAMMAD IQBAL,ID FAADHIL MUHAMMAD,ID
DENISA PUTRI SYAHRANI,ID HILDA AULIYA
HAMADA,ID NI KETUT MEGA DIANA PUTRI,ID
FARELL ARDANI,ID NAUFAL YUNAZ DANGKUA,ID

(74) Nama dan Alamat Konsultan Desain Industri :

(54) Judul Desain Industri : HELM PELINDUNG

(57) Klaim :
Bentuk,Konfigurasi,Komposisi Garis



Tampak Perspektif



Tampak Atas



Tampak Depan



Tampak Belakang



Tampak Samping

(19) ID

(51) Klasifikasi Locarno : 24-02

(21) No. Permohonan DI : A00202401348

(22) Tanggal Penerimaan Permohonan DI :
02 April 2024

(30) Data Prioritas :
(31) Nomor (32) Tanggal (33) Negara

(43) Tanggal Pengumuman DI :
22 April 2024

(71) Nama dan Alamat Pemohon Desain Industri:
Shandong Ujoin Medical Technology Co., Ltd.
No.1618, Hongda Road, Linzi District, Zibo City,
Shangdong Province, 255400, China (CN)

(72) Nama Pendesain :
Hongxiang WANG,CN Xiaoning ZHENG,CN
Wenxiao SUN,CN Hualei SHI,CN

(74) Nama dan Alamat Konsultan Desain Industri :
Rahajeng Handayani, S.H.
SS&R Legal Consultants (Divisi IPR) Bogor Icon Central
Office, 2nd Floor, No.9, Office Complex of Bukit Cimanggu
City-Bogor

(54) Judul Desain Industri : PORT POLIPROPILENA UNTUK KANTONG INFUS

(57) Klaim :
Bentuk,Konfigurasi,Komposisi Garis



Tampak Perspektif



Tampak Atas



Tampak Bawah



Tampak Depan

Tampak Belakang

Tampak Samping

(19) ID

(51) Klasifikasi Locarno : 24-02

(21) No. Permohonan DI : A00202401349

(22) Tanggal Penerimaan Permohonan DI :
02 April 2024

(30) Data Prioritas :
(31) Nomor (32) Tanggal (33) Negara

(43) Tanggal Pengumuman DI :
22 April 2024

(71) Nama dan Alamat Pemohon Desain Industri:
Shandong Ujoin Medical Technology Co., Ltd.
No.1618, Hongda Road, Linzi District, Zibo City,
Shangdong Province, 255400, China (CN)

(72) Nama Pendesain :
Hongxiang WANG,CN Xiaoning ZHENG,CN
Wenxiao SUN,CN Hualei SHI,CN

(74) Nama dan Alamat Konsultan Desain Industri :
Rahajeng Handayani, S.H.
SS&R Legal Consultants (Divisi IPR) Bogor Icon Central
Office, 2nd Floor, No.9, Office Complex of Bukit Cimanggu
City-Bogor

(54) Judul Desain Industri : TUTUP POLIPROPILENA UNTUK KANTONG INFUS

(57) Klaim :
Bentuk,Konfigurasi,Komposisi Garis



Tampak Perspektif

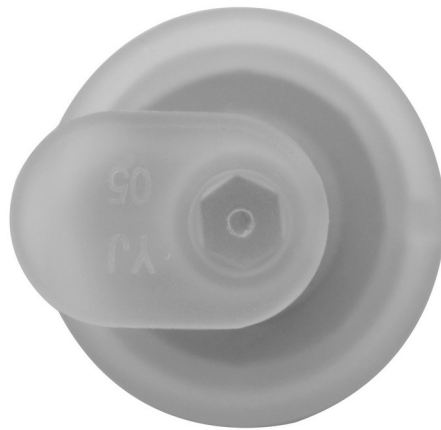

Tampak Atas



Tampak Bawah



Tampak Depan



Tampak Belakang



Tampak Samping

(19) ID

(51) Klasifikasi Locarno : 12-16

(21) No. Permohonan DI : A00202401397

(22) Tanggal Penerimaan Permohonan DI :
03 April 2024

(30) Data Prioritas :
(31) Nomor (32) Tanggal (33) Negara

(43) Tanggal Pengumuman DI :
22 April 2024

(71) Nama dan Alamat Pemohon Desain Industri:
PT. HI-COOK INDONESIA
Jalan Pool PPD, Pesing Poglar 2, Pergudangan Prima
Center 2 Blok D No.11 Kedaung Kali Angke, Cengkareng,
Kota Adm. Jakarta Barat, DKI Jakarta 11710, Indonesia (ID)

(72) Nama Pendesain :
Philip Yuwono, ID

(74) Nama dan Alamat Konsultan Desain Industri :

(54) Judul Desain Industri :
Bemper Depan Untuk Mobil

(57) Klaim :
Konfigurasi, Bentuk

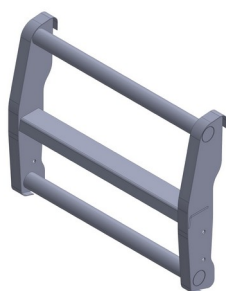

Tampak Perspektif



Tampak Atas



Tampak Bawah

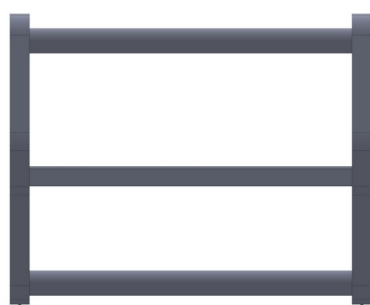

Tampak Depan

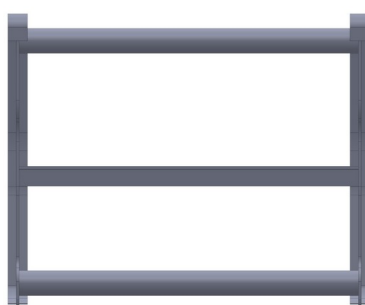

Tampak Belakang



Tampak Samping

(19) ID

(51) Klasifikasi Locarno : 06-05

(21) No. Permohonan DI : A00202401370

(22) Tanggal Penerimaan Permohonan DI :
03 April 2024

(30) Data Prioritas :
(31) Nomor (32) Tanggal (33) Negara

(43) Tanggal Pengumuman DI :
22 April 2024

(71) Nama dan Alamat Pemohon Desain Industri:
UNIVERSITAS TELKOM
JL. TELEKOMUNIKASI NO. 1 TERUSAN BUAHBATU
SUKAPURA Sukapura, Dayeuhkolot, Kab. Bandung, Jawa
Barat 40257, Indonesia (ID)

(72) Nama Pendesain :
FERNANDO SEPTONY S,ID

(74) Nama dan Alamat Konsultan Desain Industri :

(54) Judul Desain Industri : STORAGE

(57) Klaim :
Bentuk,Konfigurasi,Komposisi Garis



Tampak Perspektif



Tampak Atas



Tampak Depan



Tampak Belakang



Tampak Samping

(19) ID

(51) Klasifikasi Locarno : 06-04

(21) No. Permohonan DI : A00202401371

(22) Tanggal Penerimaan Permohonan DI :
03 April 2024

(30) Data Prioritas :
(31) Nomor (32) Tanggal (33) Negara

(43) Tanggal Pengumuman DI :
22 April 2024

(71) Nama dan Alamat Pemohon Desain Industri:
UNIVERSITAS TELKOM
JL. TELEKOMUNIKASI NO. 1 TERUSAN BUAHBATU
SUKAPURA Citeureup, Dayeuhkolot, Kab. Bandung, Jawa
Barat 40257, Indonesia (ID)

(72) Nama Pendesain :
FERNANDO SEPTONY S,ID

(74) Nama dan Alamat Konsultan Desain Industri :

(54) Judul Desain Industri : LEMARI

(57) Klaim :
Bentuk,Konfigurasi,Komposisi Warna



Tampak Perspektif



Tampak Atas



Tampak Bawah



Tampak Depan



Tampak Belakang



Tampak Samping

(19) ID

(51) Klasifikasi Locarno : 06-04

(21) No. Permohonan DI : A00202401389

(22) Tanggal Penerimaan Permohonan DI :
03 April 2024

(30) Data Prioritas :
(31) Nomor (32) Tanggal (33) Negara

(43) Tanggal Pengumuman DI :
22 April 2024

(71) Nama dan Alamat Pemohon Desain Industri:
UNIVERSITAS TELKOM
Indonesia Sukapura, Dayeuhkolot, Kab. Bandung, Jawa Barat 40257, Indonesia (ID)

(72) Nama Pendesain :
FERNANDO SEPTONY S, ID

(74) Nama dan Alamat Konsultan Desain Industri :

(54) Judul Desain Industri : RAK

(57) Klaim :
Konfigurasi, Komposisi Warna

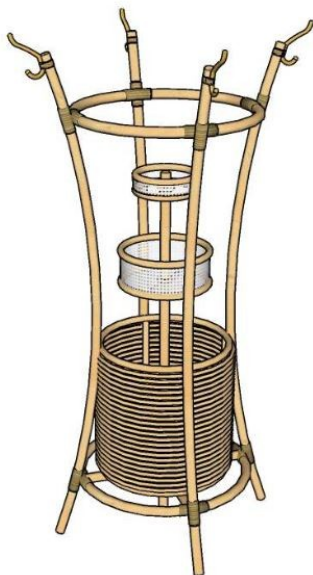

Tampak Perspektif

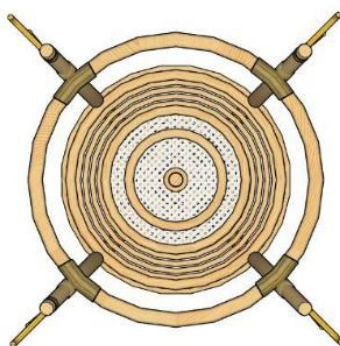

Tampak Atas



Tampak Depan

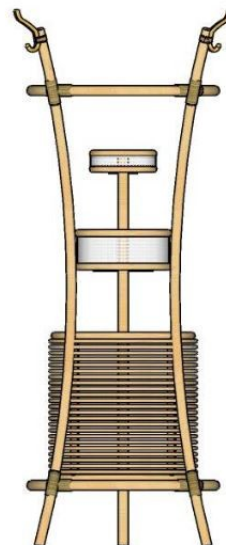

Tampak Samping

Tampak Belakang

(19) ID

(51) Klasifikasi Locarno : 06-04

(21) No. Permohonan DI : A00202401377

(22) Tanggal Penerimaan Permohonan DI :
03 April 2024

(30) Data Prioritas :
(31) Nomor (32) Tanggal (33) Negara

(43) Tanggal Pengumuman DI :
22 April 2024

(71) Nama dan Alamat Pemohon Desain Industri:
UNIVERSITAS TELKOM
JL. TELEKOMUNIKASI NO. 1 TERUSAN BUAHBATU
SUKAPURA Sukapura, Dayeuhkolot, Kab. Bandung, Jawa
Barat 40257, Indonesia (ID)

(72) Nama Pendesain :
FERNANDO SEPTONY S,ID

(74) Nama dan Alamat Konsultan Desain Industri :

(54) Judul Desain Industri : MEJA

(57) Klaim :
Bentuk,Konfigurasi



Tampak Perspektif



Tampak Atas

Tampak Bawah



Tampak Depan



Tampak Belakang



Tampak Samping

(19) ID

(51) Klasifikasi Locarno : 06-05

(21) No. Permohonan DI : A00202401387

(22) Tanggal Penerimaan Permohonan DI :
03 April 2024

(30) Data Prioritas :
(31) Nomor (32) Tanggal (33) Negara

(43) Tanggal Pengumuman DI :
22 April 2024

(71) Nama dan Alamat Pemohon Desain Industri:
UNIVERSITAS TELKOM
Indonesia Sukapura, Dayeuhkolot, Kab. Bandung, Jawa
Barat 40257, Indonesia (ID)

(72) Nama Pendesain :
FERNANDO SEPTONY S,ID

(74) Nama dan Alamat Konsultan Desain Industri :

(54) Judul Desain Industri : TROLI

(57) Klaim :
Konfigurasi, Komposisi Warna



Tampak Perspektif



Tampak Atas

Tampak Bawah



Tampak Depan

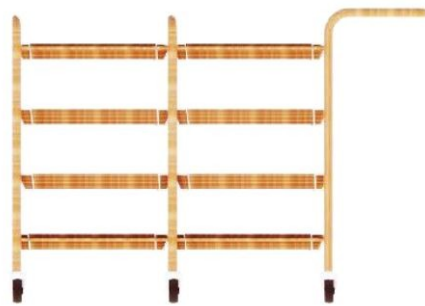

Tampak Belakang



Tampak Samping

(19) ID

(51) **Klasifikasi Locarno : 28-03**

(21) **No. Permohonan DI :** A00202401374

(22) **Tanggal Penerimaan Permohonan DI :**
03 April 2024

(30) **Data Prioritas :**

(31) Nomor (32) Tanggal (33) Negara
29/913,990 11 Oktober 2023 US

(43) **Tanggal Pengumuman DI :**
22 April 2024

(71) **Nama dan Alamat Pemohon Desain Industri:**

MANSCAPED, LLC
3753 Howard Hughes Parkway, Suite 200 Las Vegas, NV
89169, United States of America (US)

(72) **Nama Pendesain :**

Anh Hao TRAN,US Daniel VEIGA,PT
Edilbert Neri ABILLAR,US Marcelo KERTESZ,US
Chee HONG,US Brian DUNFEE,US Jason
PAULK,US

(74) **Nama dan Alamat Konsultan Desain Industri :**

Kelvin Wibawa
Pondok Hijau Golf, Cluster Emerald, Jalan Emerald
Selatan 2 No. 26, Gading Serpong, Tangerang 15810

(54) **Judul Desain Industri :** ALAT CUKUR

(57) **Klaim :**
Bentuk,Konfigurasi

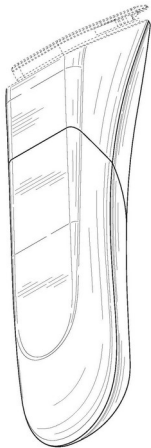

Tampak Perspektif



Tampak Atas



Tampak Bawah

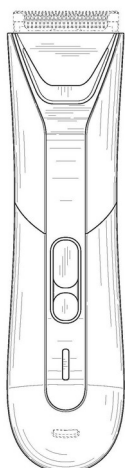

Tampak Depan

Tampak Belakang

Tampak Samping

(19) ID

(51) Klasifikasi Locarno : 06-04

(21) No. Permohonan DI : A00202401388

(22) Tanggal Penerimaan Permohonan DI :
03 April 2024

(30) Data Prioritas :
(31) Nomor (32) Tanggal (33) Negara

(43) Tanggal Pengumuman DI :
22 April 2024

(71) Nama dan Alamat Pemohon Desain Industri:
UNIVERSITAS TELKOM
Indonesia Sukapura, Dayeuhkolot, Kab. Bandung, Jawa
Barat 40257, Indonesia (ID)

(72) Nama Pendesain :
FERNANDO SEPTONY S, ID

(74) Nama dan Alamat Konsultan Desain Industri :

(54) Judul Desain Industri : DISPLAY

(57) Klaim :
Bentuk, Konfigurasi



Tampak Perspektif



Tampak Atas

Tampak Bawah



Tampak Depan

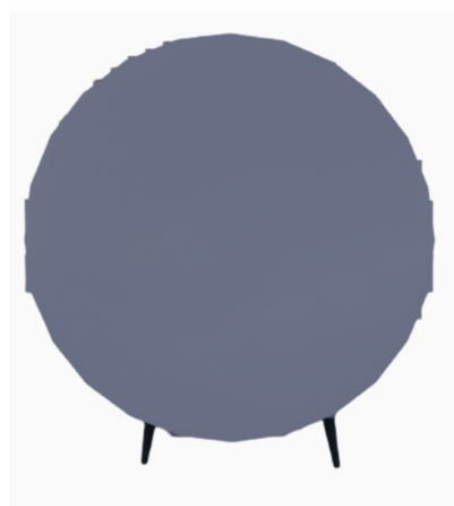

Tampak Belakang



Tampak Samping

(19) ID

(51) Klasifikasi Locarno : 11-01

(21) No. Permohonan DI : A00202401363

(22) Tanggal Penerimaan Permohonan DI :
03 April 2024

(30) Data Prioritas :

(31) Nomor	(32) Tanggal	(33) Negara
2023-023960	20 November 2023	JP

(43) Tanggal Pengumuman DI :
22 April 2024

(71) Nama dan Alamat Pemohon Desain Industri:
Crossfor Co., Ltd.
7-11-4 Kokubo, Kofu City, Yamanashi, 400-0043, Japan,
Japan (JP)

(72) Nama Pendesain :
Hidetaka Dobashi,JP

(74) Nama dan Alamat Konsultan Desain Industri :
Yenny Halim
ACEMARK, Jl. Cikini Raya No. 58 G-H, Jakarta 10330,
Indonesia

(54) Judul Desain Industri : PEGAS KOIL TORSI

(57) Klaim :
Bentuk, Konfigurasi

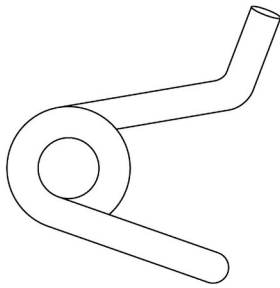

Tampak Perspektif

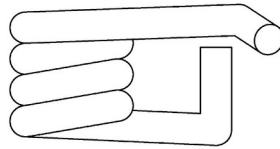

Tampak Atas

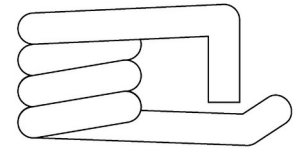

Tampak Bawah

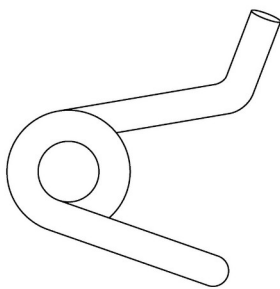

Tampak Depan

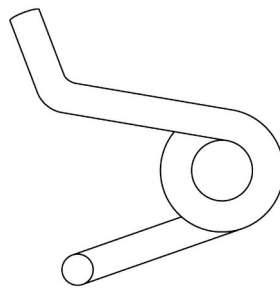

Tampak Belakang

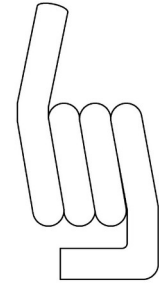

Tampak Samping

(19) ID

(51) Klasifikasi Locarno : 06-01

(21) No. Permohonan DI : A00202401379

(22) Tanggal Penerimaan Permohonan DI :
03 April 2024

(30) Data Prioritas :
(31) Nomor (32) Tanggal (33) Negara

(43) Tanggal Pengumuman DI :
22 April 2024

(71) Nama dan Alamat Pemohon Desain Industri:
UNIVERSITAS TELKOM
Indonesia Sukapura, Dayeuhkolot, Kab. Bandung, Jawa
Barat 40257, Indonesia (ID)

(72) Nama Pendesain :
AKHMADI,ID MUHAMMAD DAFFA KHALISYA
MYANDRA,ID

(74) Nama dan Alamat Konsultan Desain Industri :

(54) Judul Desain Industri : KURSI

(57) Klaim :
Bentuk,Konfigurasi,Komposisi Garis



Tampak Perspektif



Tampak Atas



Tampak Bawah



Tampak Depan



Tampak Belakang



Tampak Samping

(19) ID

(51) Klasifikasi Locarno : 09-04

(21) No. Permohonan DI : A00202401390

(22) Tanggal Penerimaan Permohonan DI :
03 April 2024

(30) Data Prioritas :
(31) Nomor (32) Tanggal (33) Negara

(43) Tanggal Pengumuman DI :
22 April 2024

(71) Nama dan Alamat Pemohon Desain Industri:
UNIVERSITAS TELKOM
Indonesia Sukapura, Dayeuhkolot, Kab. Bandung, Jawa
Barat 40257, Indonesia (ID)

(72) Nama Pendesain :
FERNANDO SEPTONY S,ID

(74) Nama dan Alamat Konsultan Desain Industri :

(54) Judul Desain Industri : KERANJANG

(57) Klaim :
Bentuk,Konfigurasi,Komposisi Warna



Tampak Perspektif



Tampak Atas



Tampak Bawah



Tampak Depan



Tampak Belakang

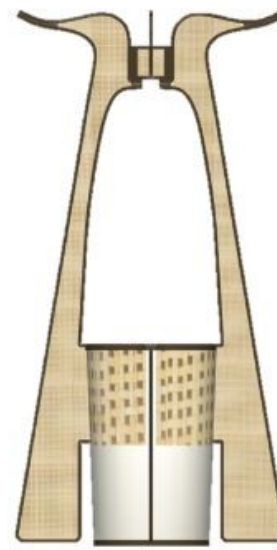

Tampak Samping

(19) ID

(51) Klasifikasi Locarno : 09-03

(21) No. Permohonan DI : A00202401393

(22) Tanggal Penerimaan Permohonan DI :
03 April 2024

(30) Data Prioritas :
(31) Nomor (32) Tanggal (33) Negara

(43) Tanggal Pengumuman DI :
22 April 2024

(71) Nama dan Alamat Pemohon Desain Industri:
BENY WIJOYO
Kertajaya Indah V/41 F-416,RT.001,RW.010,Kelurahan
Manyar Sabrangan,Kecamatan Mulyorejo,Surabaya Manyar
Sabrangan, Mulyorejo, Kota Surabaya, Jawa Timur 60116,
Indonesia (ID)

(72) Nama Pendesain :
BENY WIJOYO,ID

(74) Nama dan Alamat Konsultan Desain Industri :
Amirul Mohammad Nur
Jl. Ngagel Wasana III No.53, Baratajaya, Kec. Gubeng,
Surabaya

(54) Judul Desain Industri : KEMASAN JAM TANGAN

(57) Klaim :
Bentuk,Konfigurasi,Komposisi Garis,Komposisi Warna



Tampak Perspektif



Tampak Atas

Tampak Bawah



Tampak Depan

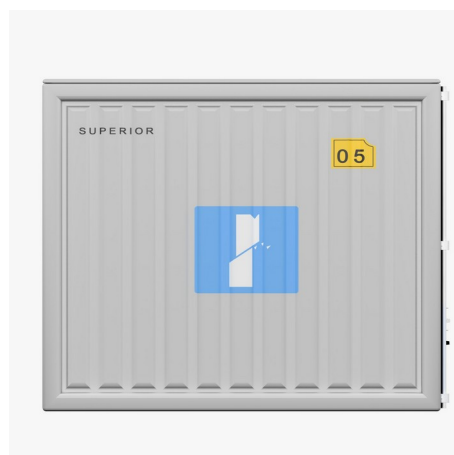

Tampak Belakang

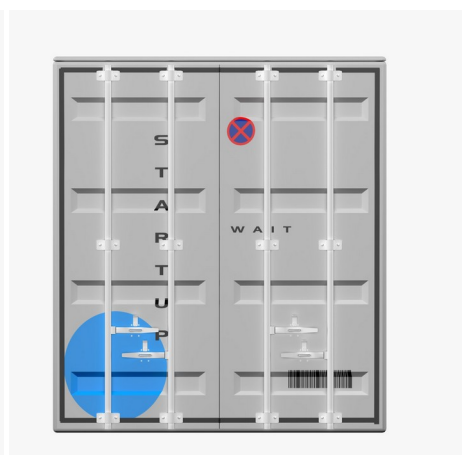

Tampak Samping

(19) ID

(51) Klasifikasi Locarno : 06-04

(21) No. Permohonan DI : A00202401394

(22) Tanggal Penerimaan Permohonan DI :
03 April 2024

(30) Data Prioritas :
(31) Nomor (32) Tanggal (33) Negara

(43) Tanggal Pengumuman DI :
22 April 2024

(71) Nama dan Alamat Pemohon Desain Industri:
RUDY SETIAWAN
TMN PALEM LESTARI BLK A 16/26, RT. 006 RW. 016
Cengkareng Barat, Cengkareng, Kota Adm. Jakarta Barat,
DKI Jakarta 11820, Indonesia (ID)

(72) Nama Pendesain :
RUDY SETIAWAN, ID

(74) Nama dan Alamat Konsultan Desain Industri :

(54) Judul Desain Industri : LEMARI CLICKS PANJANG DUA TOWER DUA PINTU

(57) Klaim :
Bentuk, Konfigurasi, Komposisi Garis, Komposisi Warna



Tampak Perspektif

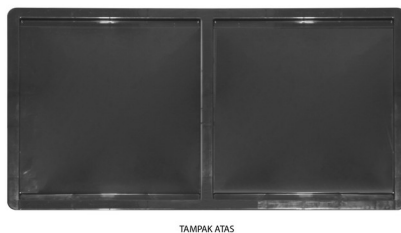

Tampak Atas



Tampak Bawah



TAMPAN DEPAN



TAMPAN BELAKANG



TAMPAN SAMPIG KIRI

Tampak Depan

Tampak Belakang

Tampak Samping

(19) ID

(51) Klasifikasi Locarno : 06-04

(21) No. Permohonan DI : A00202401395

(22) Tanggal Penerimaan Permohonan DI :
03 April 2024

(30) Data Prioritas :
(31) Nomor (32) Tanggal (33) Negara

(43) Tanggal Pengumuman DI :
22 April 2024

(71) Nama dan Alamat Pemohon Desain Industri:
RUDY SETIAWAN
TMN PALEM LESTARI BLK A 16/26, RT. 006 RW. 016
Cengkareng Barat, Cengkareng, Kota Adm. Jakarta Barat,
DKI Jakarta 11820, Indonesia (ID)

(72) Nama Pendesain :
RUDY SETIAWAN, ID

(74) Nama dan Alamat Konsultan Desain Industri :

(54) Judul Desain Industri : LEMARI CLICKS PANJANG PINTU EMPAT TOWER EMPAT

(57) Klaim :
Bentuk, Konfigurasi, Komposisi Garis, Komposisi Warna



TAMPAK PERSPEKTIF

Tampak Perspektif

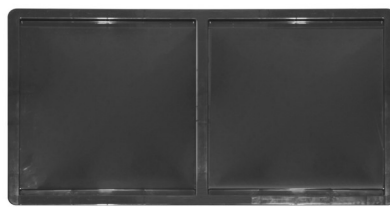

TAMPAK ATAS

Tampak Atas



TAMPAK BAWAH

Tampak Bawah

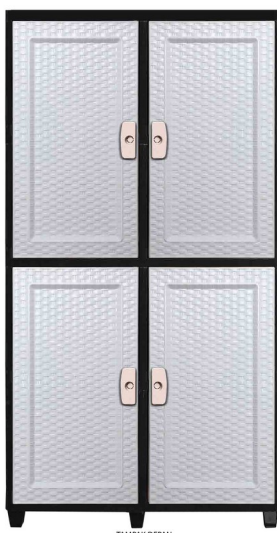

TAMPAK DEPAN



TAMPAK BELAKANG



TAMPAK SAMPIG KIRI

Tampak Depan

Tampak Belakang

Tampak Samping

(19) ID

(51) Klasifikasi Locarno : 06-01

(21) No. Permohonan DI : A00202401380

(22) Tanggal Penerimaan Permohonan DI :
03 April 2024

(30) Data Prioritas :
(31) Nomor (32) Tanggal (33) Negara

(43) Tanggal Pengumuman DI :
22 April 2024

(71) Nama dan Alamat Pemohon Desain Industri:
UNIVERSITAS TELKOM
Indonesia Sukapura, Dayeuhkolot, Kab. Bandung, Jawa
Barat 40257, Indonesia (ID)

(72) Nama Pendesain :
NADYA PERMATASARI,ID AKHMADI,ID

(74) Nama dan Alamat Konsultan Desain Industri :

(54) Judul Desain Industri : KURSI

(57) Klaim :
Bentuk,Konfigurasi



Tampak Perspektif



Tampak Atas



Tampak Bawah



Tampak Depan



Tampak Belakang



Tampak Samping

(19) ID

(51) Klasifikasi Locarno : 09-03

(21) No. Permohonan DI : A00202401392

(22) Tanggal Penerimaan Permohonan DI :
03 April 2024

(30) Data Prioritas :
(31) Nomor (32) Tanggal (33) Negara

(43) Tanggal Pengumuman DI :
22 April 2024

(71) Nama dan Alamat Pemohon Desain Industri:
BENY WIJOYO
Kertajaya Indah V/41 F-416,RT.001,RW.010,Kelurahan
Manyar Sabrangan,Kecamatan Mulyorejo,Surabaya Manyar
Sabrangan, Mulyorejo, Kota Surabaya, Jawa Timur 60116,
Indonesia (ID)

(72) Nama Pendesain :
BENY WIJOYO,ID

(74) Nama dan Alamat Konsultan Desain Industri :
Amirul Mohammad Nur
Jl. Ngagel Wasana III No.53, Baratajaya, Kec. Gubeng,
Surabaya

(54) Judul Desain Industri : KEMASAN JAM TANGAN

(57) Klaim :
Bentuk,Konfigurasi,Komposisi Garis,Komposisi Warna



Tampak Perspektif

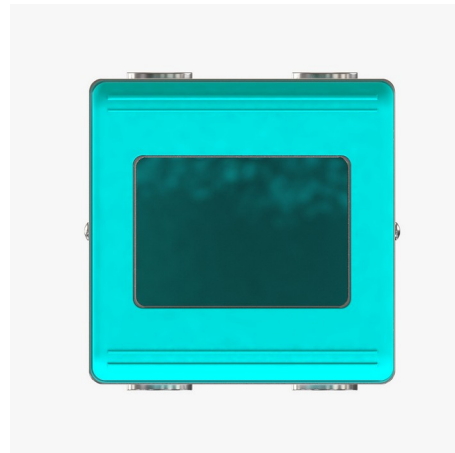

Tampak Atas



Tampak Bawah



Tampak Depan



Tampak Belakang

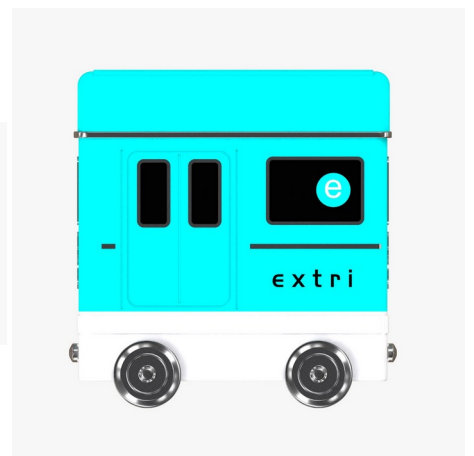

Tampak Samping

(19) ID

(51) Klasifikasi Locarno : 07-02

(21) No. Permohonan DI : A00202401396

(22) Tanggal Penerimaan Permohonan DI :
03 April 2024

(30) Data Prioritas :
(31) Nomor (32) Tanggal (33) Negara

(43) Tanggal Pengumuman DI :
22 April 2024

(71) Nama dan Alamat Pemohon Desain Industri:
PT HI-COOK INDONESIA
Jalan Pool PPD, Pesing Poglar 2, Pergudangan Prima
Center 2 Blok D No.11 Kedaung Kali Angke, Cengkareng,
Kota Adm. Jakarta Barat, DKI Jakarta 11710, Indonesia (ID)

(72) Nama Pendesain :
Philip Yuwono, ID

(74) Nama dan Alamat Konsultan Desain Industri :

(54) Judul Desain Industri :
Tungku Panci Portabel

(57) Klaim :
Konfigurasi, Bentuk

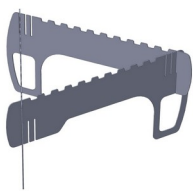

Tampak Perspektif

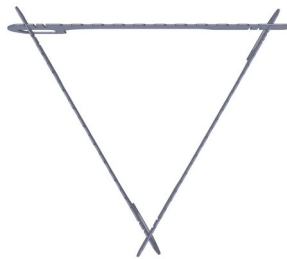

Tampak Atas



Tampak Bawah

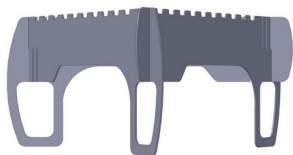

Tampak Depan



Tampak Belakang

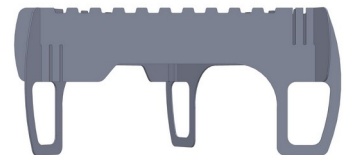

Tampak Samping

(19) ID

(51) Klasifikasi Locarno : 06-01

(21) No. Permohonan DI : A00202401386

(22) Tanggal Penerimaan Permohonan DI :
03 April 2024

(30) Data Prioritas :
(31) Nomor (32) Tanggal (33) Negara

(43) Tanggal Pengumuman DI :
22 April 2024

(71) Nama dan Alamat Pemohon Desain Industri:
UNIVERSITAS TELKOM
Indonesia Sukapura, Dayeuhkolot, Kab. Bandung, Jawa Barat 40257, Indonesia (ID)

(72) Nama Pendesain :
KAMAYASTI PERWITANINGRUM,ID
AKHMADI,ID

(74) Nama dan Alamat Konsultan Desain Industri :

(54) Judul Desain Industri : BANGKU

(57) Klaim :
Bentuk,Konfigurasi



Tampak Perspektif



Tampak Atas



Tampak Bawah



Tampak Depan



Tampak Belakang



Tampak Samping

(19) ID

(51) Klasifikasi Locarno : 06-04

(21) No. Permohonan DI : A00202401385

(22) Tanggal Penerimaan Permohonan DI :
03 April 2024

(30) Data Prioritas :
(31) Nomor (32) Tanggal (33) Negara

(43) Tanggal Pengumuman DI :
22 April 2024

(71) Nama dan Alamat Pemohon Desain Industri:
UNIVERSITAS TELKOM
Indonesia Sukapura, Dayeuhkolot, Kab. Bandung, Jawa
Barat 40257, Indonesia (ID)

(72) Nama Pendesain :
FERNANDO SEPTONY S,ID

(74) Nama dan Alamat Konsultan Desain Industri :

(54) Judul Desain Industri : RAK

(57) Klaim :
Bentuk,Komposisi Garis,Komposisi Warna



Tampak Perspektif



Tampak Atas



Tampak Bawah



Tampak Depan



Tampak Belakang

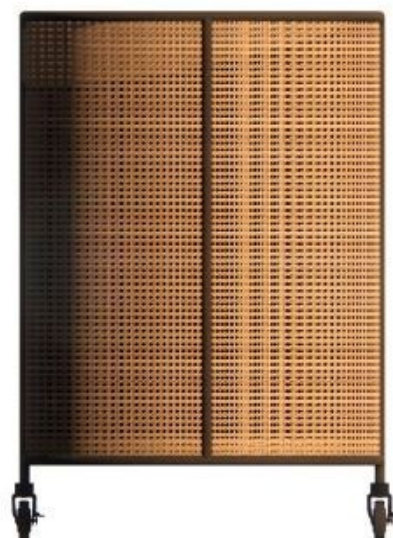

Tampak Samping

(19) ID

(51) Klasifikasi Locarno : 06-01

(21) No. Permohonan DI : A00202401384

(22) Tanggal Penerimaan Permohonan DI :
03 April 2024

(30) Data Prioritas :
(31) Nomor (32) Tanggal (33) Negara

(43) Tanggal Pengumuman DI :
22 April 2024

(71) Nama dan Alamat Pemohon Desain Industri:
UNIVERSITAS TELKOM
Indonesia Sukapura, Dayeuhkolot, Kab. Bandung, Jawa
Barat 40257, Indonesia (ID)

(72) Nama Pendesain :
AKHMADI, ID KHALISHAH HASNA SIAHAAN, ID

(74) Nama dan Alamat Konsultan Desain Industri :

(54) Judul Desain Industri : KURSI

(57) Klaim :
Bentuk, Konfigurasi, Komposisi Garis



Tampak Perspektif



Tampak Atas



Tampak Bawah



Tampak Depan



Tampak Belakang



Tampak Samping

(19) ID

(51) Klasifikasi Locarno : 14-03

(21) No. Permohonan DI : A00202401366

(22) Tanggal Penerimaan Permohonan DI :
03 April 2024

(30) Data Prioritas :
(31) Nomor (32) Tanggal (33) Negara

(43) Tanggal Pengumuman DI :
22 April 2024

(71) Nama dan Alamat Pemohon Desain Industri:
QUANZHOU KAILI ELECTRONICS CO., LTD.
Kaili Electronic Industrial Park, Photoelectric Information
Base, (Xiamei Town), Nan'an City, Quanzhou, Fujian, China
(CN)

(72) Nama Pendesain :
Shaohua HONG,CN

(74) Nama dan Alamat Konsultan Desain Industri :
Teuku Kemal Hussein
JL. T NO. 29 RT. 04 RW. 09, KEBON BARU, TEBET

(54) Judul Desain Industri : WALKIE TALKIE

(57) Klaim :
Bentuk,Konfigurasi

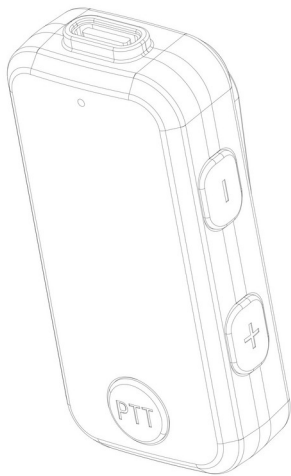

Tampak Perspektif

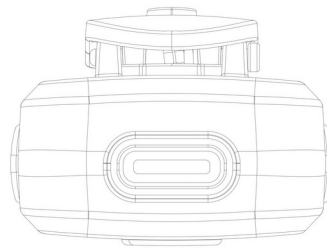

Tampak Atas

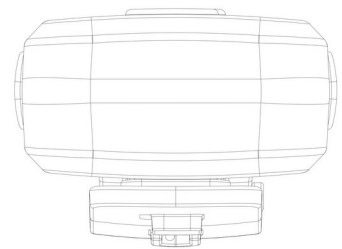

Tampak Bawah



Tampak Depan

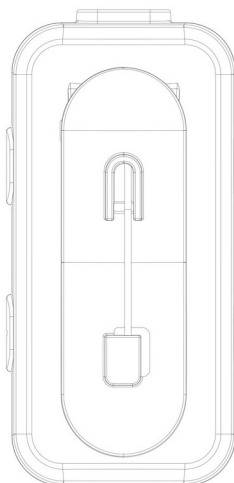

Tampak Belakang

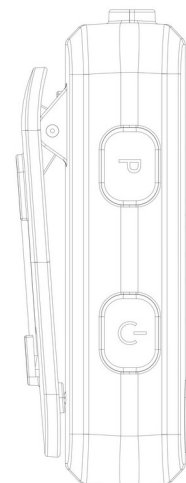

Tampak Samping

(19) ID

(51) Klasifikasi Locarno : 14-03

(21) No. Permohonan DI : A00202401364

(22) Tanggal Penerimaan Permohonan DI :
03 April 2024

(30) Data Prioritas :
(31) Nomor (32) Tanggal (33) Negara

(43) Tanggal Pengumuman DI :
22 April 2024

(71) Nama dan Alamat Pemohon Desain Industri:
QUANZHOU KAILI ELECTRONICS CO., LTD.
Kaili Electronic Industrial Park, Photoelectric Information
Base, (Xiamei Town), Nan'an City, Quanzhou, Fujian, China
(CN)

(72) Nama Pendesain :
Shaohua HONG,CN

(74) Nama dan Alamat Konsultan Desain Industri :
Teuku Kemal Hussein
JL. T NO. 29 RT. 04 RW. 09, KEBON BARU, TEBET

(54) Judul Desain Industri : WALKIE TALKIE

(57) Klaim :
Bentuk,Konfigurasi



Tampak Perspektif

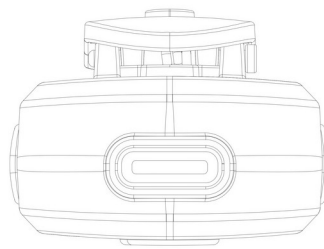

Tampak Atas

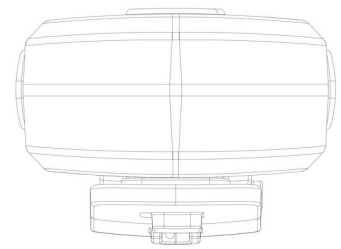

Tampak Bawah

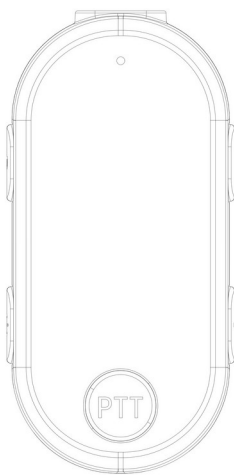

Tampak Depan

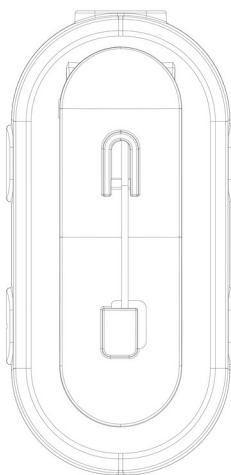

Tampak Belakang



Tampak Samping

(19) ID

(51) Klasifikasi Locarno : 15-01

(21) No. Permohonan DI : A00202401373

(22) Tanggal Penerimaan Permohonan DI :
03 April 2024

(30) Data Prioritas :
(31) Nomor (32) Tanggal (33) Negara

(43) Tanggal Pengumuman DI :
22 April 2024

(71) Nama dan Alamat Pemohon Desain Industri:
Institut Teknologi Sepuluh Nopember (ITS)
Kantor Transfer Teknologi Direktorat Inovasi dan
Kawasan Sains Teknologi Gedung Pascasarjana Kampus ITS
Sukolilo, Surabaya 60111 Jawa Timur Keputih, Sukolilo, Kota
Surabaya, Jawa Timur 60111, Indonesia (ID)

(72) Nama Pendesain :
PUTU SUWARTA, S.T., M.Sc.,ID Dr. Ir. HELENA
CAROLINA KIS AGUSTIN, DEA,ID I MADE LONDEN
BATAN, IR.M.ENG ,DR.ING,ID IKA DEWI
WIJAYANTI, S.T., M.Sc., Ph.D.,ID Dr. Eng. SUTIKNO,
S.T., MT,ID FAHMI MUBAROK, S.T., M.Sc., Ph.D.,ID
SUWARNO S.T., MSc., Ph.D,ID INDRA SIDHARTA,
S.T., MSc,ID DR.-Ing. DOTY DEWI RISANTI, S.T.,
MT,ID Dr. Eng. HOSTA ARDHYANANTA, S.T.,
M.Sc.,ID AHMAT SAFA'AT S.T., M.T.,ID BASU
PAUNDR, ID

(74) Nama dan Alamat Konsultan Desain Industri :

(54) Judul Desain Industri : Integrated Extrusion Coating Natural Fibre Filament

(57) Klaim :
Bentuk, Konfigurasi

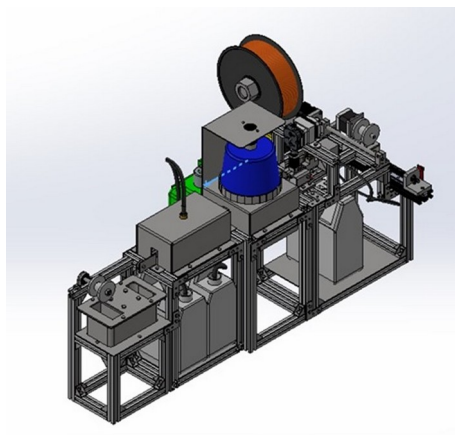

Tampak Perspektif

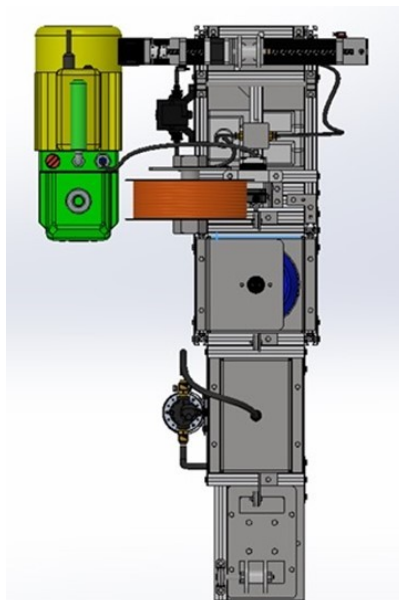

Tampak Atas

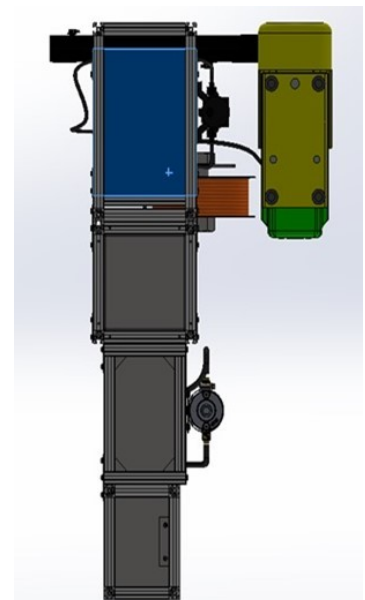

Tampak Bawah

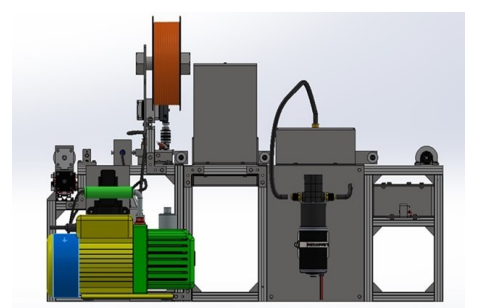

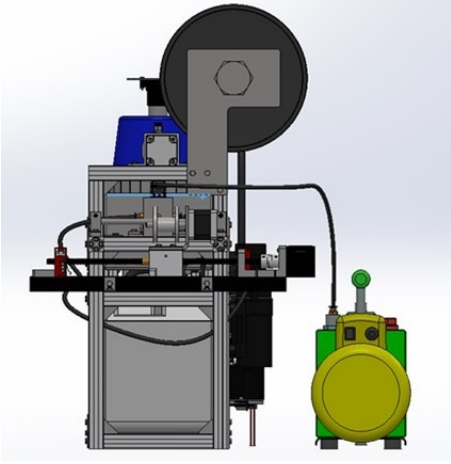

Tampak Depan

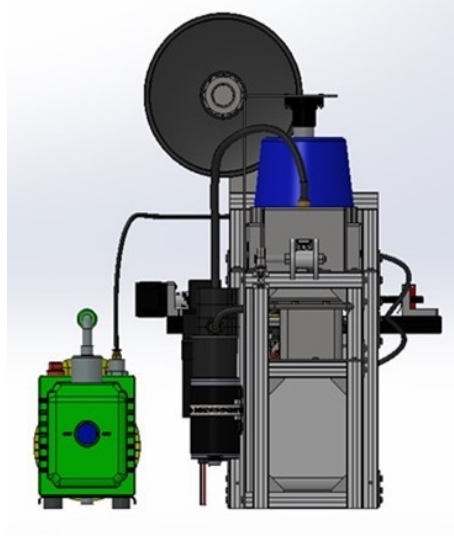

Tampak Belakang

Tampak Samping

(19) ID

(51) Klasifikasi Locarno : 06-01

(21) No. Permohonan DI : A00202401383

(22) Tanggal Penerimaan Permohonan DI :
03 April 2024

(30) Data Prioritas :
(31) Nomor (32) Tanggal (33) Negara

(43) Tanggal Pengumuman DI :
22 April 2024

(71) Nama dan Alamat Pemohon Desain Industri:
UNIVERSITAS TELKOM
Indonesia Sukapura, Dayeuhkolot, Kab. Bandung, Jawa
Barat 40257, Indonesia (ID)

(72) Nama Pendesain :
FERNANDO SEPTONY S,ID

(74) Nama dan Alamat Konsultan Desain Industri :

(54) Judul Desain Industri : KURSI

(57) Klaim :
Bentuk,Konfigurasi,Komposisi Garis,Komposisi Warna



Tampak Perspektif



Tampak Atas

Tampak Bawah



Tampak Depan



Tampak Belakang



Tampak Samping

(19) ID

(51) Klasifikasi Locarno : 09-03

(21) No. Permohonan DI : A00202401382

(22) Tanggal Penerimaan Permohonan DI :
03 April 2024

(30) Data Prioritas :
(31) Nomor (32) Tanggal (33) Negara

(43) Tanggal Pengumuman DI :
22 April 2024

(71) Nama dan Alamat Pemohon Desain Industri:
UNIVERSITAS TELKOM
Indonesia Sukapura, Dayeuhkolot, Kab. Bandung, Jawa
Barat 40257, Indonesia (ID)

(72) Nama Pendesain :
AMALIYAH ROHSARI INDAH UTAMI, ID RISANG
PANDEGAN, ID NICHOLAS SETIA IMMANUEL
SIHOMBING, ID ROFA NURUL AZMI, ID NUR
MUHAMMAD FAZA DWI FAJAR RAMDHANI, ID

(74) Nama dan Alamat Konsultan Desain Industri :

(54) Judul Desain Industri : WADAH

(57) Klaim :
Konfigurasi, Bentuk



Tampak Perspektif



Tampak Atas



Tampak Bawah



Tampak Depan



Tampak Belakang

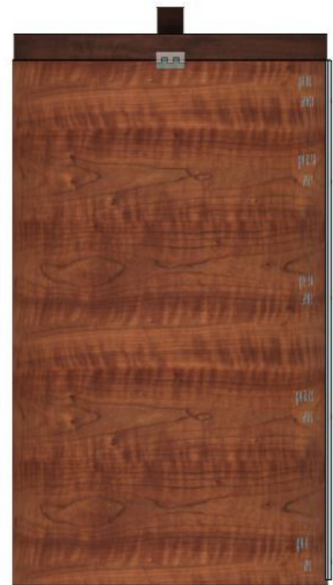

Tampak Samping

(19) ID

(51) **Klasifikasi Locarno : 06-03**

(21) **No. Permohonan DI :** A00202401381

(22) **Tanggal Penerimaan Permohonan DI :**
03 April 2024

(30) **Data Prioritas :**
(31) Nomor (32) Tanggal (33) Negara

(43) **Tanggal Pengumuman DI :**
22 April 2024

(71) **Nama dan Alamat Pemohon Desain Industri:**
UNIVERSITAS TELKOM
Indonesia Sukapura, Dayeuhkolot, Kab. Bandung, Jawa Barat 40257, Indonesia (ID)

(72) **Nama Pendesain :**
FERNANDO SEPTONY SIREGAR,ID NIKEN
LAKSITARINI,ID AATHIROH FIRDAUS,ID

(74) **Nama dan Alamat Konsultan Desain Industri :**

(54) **Judul Desain Industri :** MEJA

(57) **Klaim :**
Bentuk,Konfigurasi



Tampak Perspektif



Tampak Atas

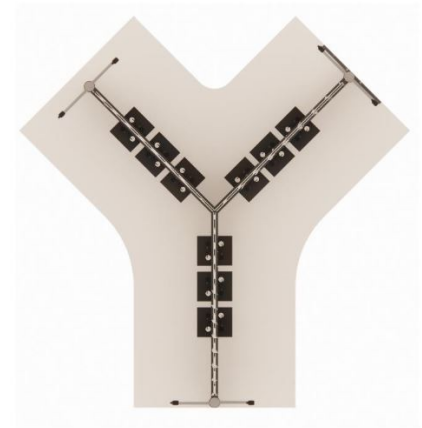

Tampak Bawah



Tampak Depan



Tampak Belakang



Tampak Samping

(19) ID

(51) Klasifikasi Locarno : 26-06

(21) No. Permohonan DI : A00202401402

(22) Tanggal Penerimaan Permohonan DI :
04 April 2024

(30) Data Prioritas :
(31) Nomor (32) Tanggal (33) Negara

(43) Tanggal Pengumuman DI :
22 April 2024

(71) Nama dan Alamat Pemohon Desain Industri:
KUSUMA TRITO
Jln. Kebon Jeruk III No. 44 A Rt. 001/006 Maphar, Taman
Sari, Kota Adm. Jakarta Barat, DKI Jakarta 11160, Indonesia
(ID)

(72) Nama Pendesain :
KUSUMA TRITO, ID

(74) Nama dan Alamat Konsultan Desain Industri :
Siti Hanah
S. Hanah, S.E. & Yulius Cung, S.H., M.H. Jalan Biak No
7C

(54) Judul Desain Industri : LAMPU TEMBAK

(57) Klaim :
Konfigurasi, Komposisi Garis

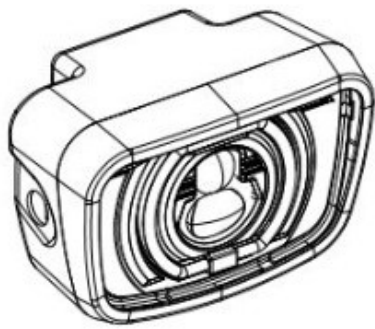

Tampak Perspektif

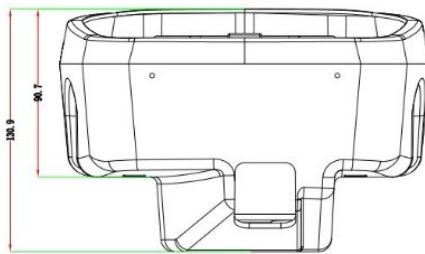

Tampak Atas

Tampak Bawah

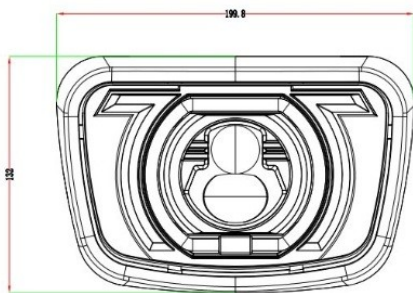

Tampak Depan

Tampak Belakang

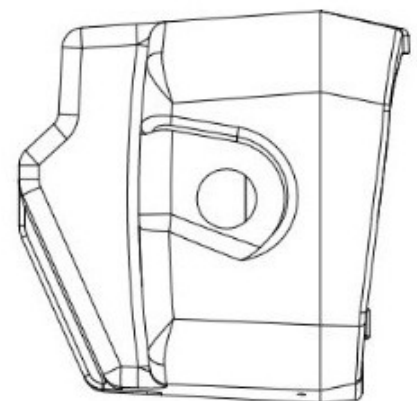

Tampak Samping

(19) ID

(51) Klasifikasi Locarno : 19-08

(21) No. Permohonan DI : A00202401410

(22) Tanggal Penerimaan Permohonan DI :
04 April 2024

(30) Data Prioritas :
(31) Nomor (32) Tanggal (33) Negara

(43) Tanggal Pengumuman DI :
22 April 2024

(71) Nama dan Alamat Pemohon Desain Industri:
LPPM Universitas Andalas
Indonesia Limau Manis, Pauh, Kota Padang, Sumatera
Barat 25163, Indonesia (ID)

(72) Nama Pendesain :
Felga Zulfia Rasdiana, ID

(74) Nama dan Alamat Konsultan Desain Industri :

(54) Judul Desain Industri : Label kemasan pisang sale Nayla Kitchen

(57) Klaim :
Komposisi Warna



Tampak Perspektif

Tampak Atas

Tampak Bawah



Tampak Depan

Tampak Belakang

Tampak Samping

(19) ID

(51) Klasifikasi Locarno : 06-03

(21) No. Permohonan DI : A00202401422

(22) Tanggal Penerimaan Permohonan DI :
04 April 2024

(30) Data Prioritas :
(31) Nomor (32) Tanggal (33) Negara

(43) Tanggal Pengumuman DI :
22 April 2024

(71) Nama dan Alamat Pemohon Desain Industri:
Gommaire NV
Schijnpoortweg 121 Merksem 2170, Belgium (BE)

(72) Nama Pendesain :
Laurent René Ludovic Pierre De Greef,BE

(74) Nama dan Alamat Konsultan Desain Industri :
Inda Citraninda Noerhadi
Biro Oktroi Roosseno Kantor Taman A-9 Unit C1 & C2
Jalan DR. Ide Anak Agung Gde Agung

(54) Judul Desain Industri : Meja Makan

(57) Klaim :
Bentuk,Konfigurasi



Tampak Perspektif



Tampak Atas



Tampak Bawah



Tampak Depan



Tampak Belakang



Tampak Samping

(19) ID

(51) Klasifikasi Locarno : 19-08

(21) No. Permohonan DI : A00202401406

(22) Tanggal Penerimaan Permohonan DI :
04 April 2024

(30) Data Prioritas :
(31) Nomor (32) Tanggal (33) Negara

(43) Tanggal Pengumuman DI :
22 April 2024

(71) Nama dan Alamat Pemohon Desain Industri:
LPPM Universitas Andalas
Indonesia Limau Manis, Pauh, Kota Padang, Sumatera
Barat 25163, Indonesia (ID)

(72) Nama Pendesain :
Felga Zulfia Rasdiana, ID

(74) Nama dan Alamat Konsultan Desain Industri :

(54) Judul Desain Industri : Label kemasan kue sapik Nayla Kitchen

(57) Klaim :
Komposisi Warna



Tampak Perspektif



Tampak Atas

Tampak Bawah

Tampak Depan

Tampak Belakang

Tampak Samping

(19) ID

(51) Klasifikasi Locarno : 02-03

(21) No. Permohonan DI : A00202401436

(22) Tanggal Penerimaan Permohonan DI :
04 April 2024

(30) Data Prioritas :
(31) Nomor (32) Tanggal (33) Negara

(43) Tanggal Pengumuman DI :
22 April 2024

(71) Nama dan Alamat Pemohon Desain Industri:
SETIAWAN ATMAJA
TAMAN KENCANA BLK. A 16 NO. 06 KEL.,
CENKARENG BARAT KEC. CENGKARENG Cengkareng
Barat, Cengkareng, Kota Adm. Jakarta Barat, DKI Jakarta
11750, Indonesia (ID)

(72) Nama Pendesain :
SETIAWAN ATMAJA, ID

(74) Nama dan Alamat Konsultan Desain Industri :

(54) Judul Desain Industri : HELM

(57) Klaim :
Bentuk, Konfigurasi, Komposisi Garis, Komposisi Warna



Tampak Perspektif



Tampak Atas

Tampak Bawah



Tampak Depan

Tampak Belakang



Tampak Samping

(19) ID

(51) Klasifikasi Locarno : 06-03

(21) No. Permohonan DI : A00202401421

(22) Tanggal Penerimaan Permohonan DI :
04 April 2024

(30) Data Prioritas :
(31) Nomor (32) Tanggal (33) Negara

(43) Tanggal Pengumuman DI :
22 April 2024

(71) Nama dan Alamat Pemohon Desain Industri:
Gommaire NV
Schijnpoortweg 121 Merksem 2170, Belgium (BE)

(72) Nama Pendesain :
Laurent René Ludovic Pierre De Greef, BE

(74) Nama dan Alamat Konsultan Desain Industri :
Inda Citraninda Noerhadi
Biro Oktroi Roosseno Kantor Taman A-9 Unit C1 & C2
Jalan DR. Ide Anak Agung Gde Agung

(54) Judul Desain Industri :
Meja Makan

(57) Klaim :
Bentuk, Konfigurasi



Tampak Perspektif



Tampak Atas



Tampak Bawah



Tampak Depan



Tampak Belakang



Tampak Samping

(19) ID

(51) Klasifikasi Locarno : 06-01

(21) No. Permohonan DI : A00202401408

(22) Tanggal Penerimaan Permohonan DI :
04 April 2024

(30) Data Prioritas :
(31) Nomor (32) Tanggal (33) Negara

(43) Tanggal Pengumuman DI :
22 April 2024

(71) Nama dan Alamat Pemohon Desain Industri:
UNIVERSITAS TELKOM
JL. TELEKOMUNIKASI NO. 1 TERUSAN BUAHBATU
SUKAPURA KEC. DAYEUKOLOT KABUPATEN BANDUNG
JAWA BARAT 40257 Sukapura, Dayeuhkolot, Kab. Bandung,
Jawa Barat 40257, Indonesia (ID)

(72) Nama Pendesain :
FERNANDO SEPTONY S,ID

(74) Nama dan Alamat Konsultan Desain Industri :

(54) Judul Desain Industri : Kursi

(57) Klaim :
Bentuk,Konfigurasi,Komposisi Garis



Tampak Perspektif



Tampak Atas

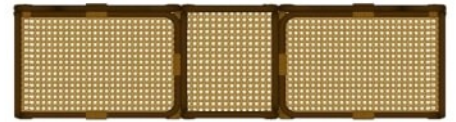

Tampak Bawah

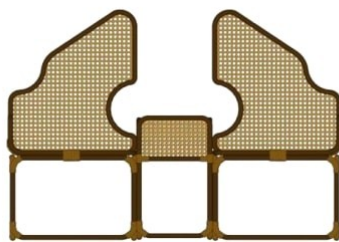

Tampak Depan



Tampak Belakang



Tampak Samping

(19) ID

(51) Klasifikasi Locarno : 09-03

(21) No. Permohonan DI : A00202401430

(22) Tanggal Penerimaan Permohonan DI :
04 April 2024

(30) Data Prioritas :
(31) Nomor (32) Tanggal (33) Negara

(43) Tanggal Pengumuman DI :
22 April 2024

(71) Nama dan Alamat Pemohon Desain Industri:
HANDOKO WIJOYO
Galaxi Klampis Asri Utara
XII/3,RT.001,RW.009,Kelurahan Keputih,Kecamatan
Sukolilo,Surabaya Keputih, Sukolilo, Kota Surabaya, Jawa
Timur 60111, Indonesia (ID)

(72) Nama Pendesain :
HANDOKO WIJOYO,ID

(74) Nama dan Alamat Konsultan Desain Industri :
Amirul Mohammad Nur
Jl. Ngagel Wasana III No.53, Baratajaya, Kec. Gubeng,
Surabaya

(54) Judul Desain Industri : KEMASAN JAM TANGAN

(57) Klaim :
Bentuk,Konfigurasi,Komposisi Garis,Komposisi Warna



Tampak Perspektif

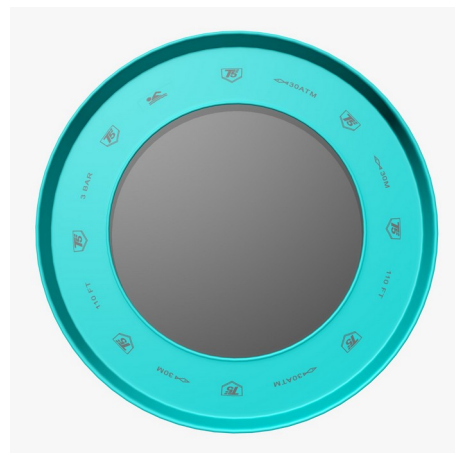

Tampak Atas



Tampak Bawah



Tampak Depan

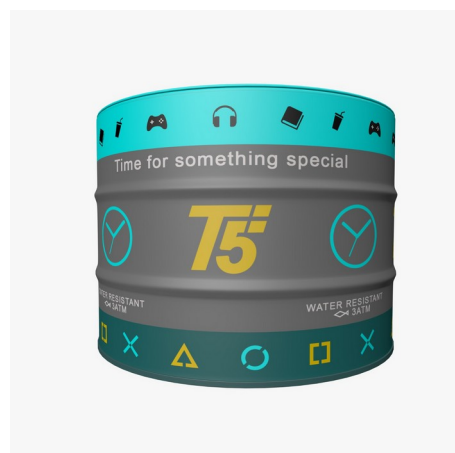

Tampak Belakang



Tampak Samping

(19) ID

(51) Klasifikasi Locarno : 23-01

(21) No. Permohonan DI : A00202401432

(22) Tanggal Penerimaan Permohonan DI :
04 April 2024

(30) Data Prioritas :
(31) Nomor (32) Tanggal (33) Negara

(43) Tanggal Pengumuman DI :
22 April 2024

(71) Nama dan Alamat Pemohon Desain Industri:
Akhmad Zikri
Jl. Tanah Ara II RT 004 RW 012 Pondok Pinang,
Kebayoran Lama, Kota Adm. Jakarta Selatan, DKI Jakarta
12310, Indonesia (ID)

(72) Nama Pendesain :
Akhmad Zikri, ID

(74) Nama dan Alamat Konsultan Desain Industri :

(54) Judul Desain Industri : SALURAN ATAP SIFON

(57) Klaim :
Bentuk, Konfigurasi, Komposisi Garis

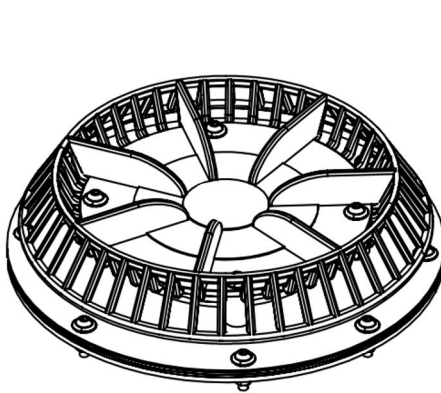

Tampak Perspektif

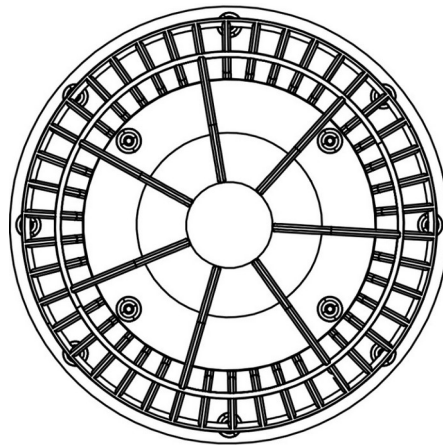

Tampak Atas

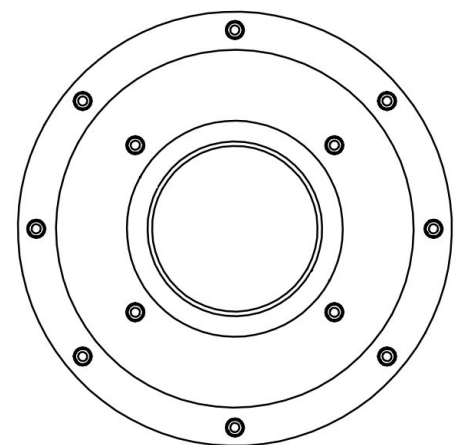

Tampak Bawah

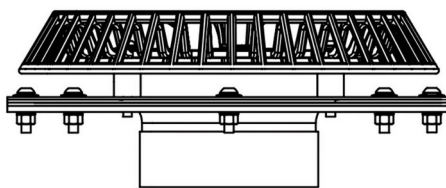

Tampak Depan

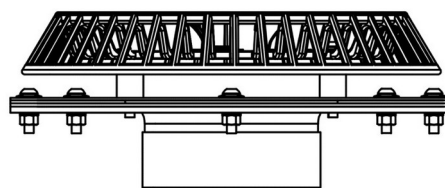

Tampak Belakang

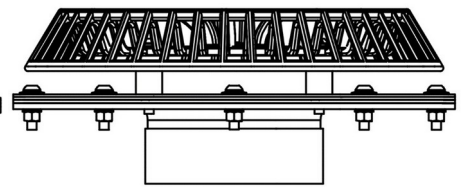

Tampak Samping

(19) ID

(51) Klasifikasi Locarno : 09-03

(21) No. Permohonan DI : A00202401431

(22) Tanggal Penerimaan Permohonan DI :
04 April 2024

(30) Data Prioritas :
(31) Nomor (32) Tanggal (33) Negara

(43) Tanggal Pengumuman DI :
22 April 2024

(71) Nama dan Alamat Pemohon Desain Industri:
NUR RAHMAD MANSUR
Ngaban,RT.004,RW.002,Kelurahan Ngaban,Kecamatan
Tanggulingin,Sidoarjo Ngaban, Tanggulingin, Kab. Sidoarjo,
Jawa Timur 61272, Indonesia (ID)

(72) Nama Pendesain :
AZWAR RAFSANJANI,ID

(74) Nama dan Alamat Konsultan Desain Industri :
Amirul Mohammad Nur
Jl. Ngagel Wasana III No.53, Baratajaya, Kec. Gubeng,
Surabaya

(54) Judul Desain Industri :
DESAIN KEMASAN ROKOK

(57) Klaim :
Konfigurasi,Komposisi Garis,Komposisi Warna



Tampak Perspektif



Tampak Atas

Tampak Bawah

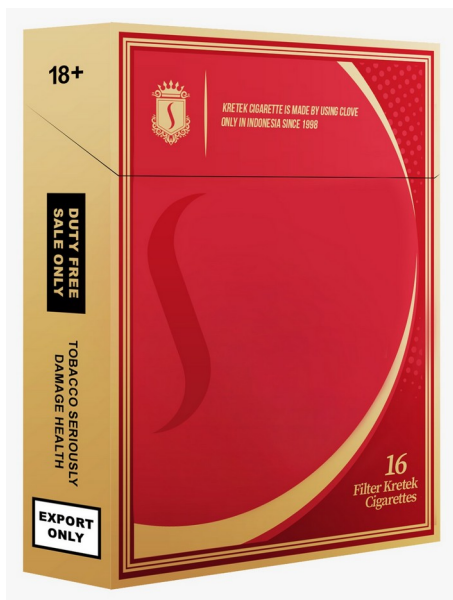

Tampak Depan



Tampak Belakang



Tampak Samping

(19) ID

(51) Klasifikasi Locarno : 06-01

(21) No. Permohonan DI : A00202401424

(22) Tanggal Penerimaan Permohonan DI :
04 April 2024

(30) Data Prioritas :
(31) Nomor (32) Tanggal (33) Negara

(43) Tanggal Pengumuman DI :
22 April 2024

(71) Nama dan Alamat Pemohon Desain Industri:
Gommaire NV
Schijnpoortweg 121 Merksem 2170, Belgium (BE)

(72) Nama Pendesain :
Laurent René Ludovic Pierre De Greef, BE

(74) Nama dan Alamat Konsultan Desain Industri :
Inda Citraninda Noerhadi
Biro Oktroi Roosseno Kantor Taman A-9 Unit C1 & C2
Jalan DR. Ide Anak Agung Gde Agung

(54) Judul Desain Industri : Kursi Berlengan

(57) Klaim :
Bentuk, Konfigurasi



Tampak Perspektif



Tampak Atas



Tampak Bawah



Tampak Depan



Tampak Belakang



Tampak Samping

(19) ID

(51) Klasifikasi Locarno : 06-01

(21) No. Permohonan DI : A00202401423

(22) Tanggal Penerimaan Permohonan DI :
04 April 2024

(30) Data Prioritas :
(31) Nomor (32) Tanggal (33) Negara

(43) Tanggal Pengumuman DI :
22 April 2024

(71) Nama dan Alamat Pemohon Desain Industri:
Gommaire NV
Schijnpoortweg 121 Merksem 2170, Belgium (BE)

(72) Nama Pendesain :
Laurent René Ludovic Pierre De Greef, BE

(74) Nama dan Alamat Konsultan Desain Industri :
Inda Citraninda Noerhadi
Biro Oktroi Roosseno Kantor Taman A-9 Unit C1 & C2
Jalan DR. Ide Anak Agung Gde Agung

(54) Judul Desain Industri : Kursi Berjemur

(57) Klaim :
Bentuk, Konfigurasi



Tampak Perspektif



Tampak Atas



Tampak Bawah



Tampak Depan



Tampak Belakang



Tampak Samping

(19) ID

(51) Klasifikasi Locarno : 02-02

(21) No. Permohonan DI : A00202401441

(22) Tanggal Penerimaan Permohonan DI :
05 April 2024

(30) Data Prioritas :
(31) Nomor (32) Tanggal (33) Negara

(43) Tanggal Pengumuman DI :
22 April 2024

(71) Nama dan Alamat Pemohon Desain Industri:
Mujiyanto
Pedak RT001/RW005, Sinduharjo, Ngaglik, Sleman.
Sinduharjo, Ngaglik, Kab. Sleman, DI Yogyakarta 55581,
Indonesia (ID)

(72) Nama Pendesain :
Mujiyanto, ID

(74) Nama dan Alamat Konsultan Desain Industri :

(54) Judul Desain Industri :
Batik Leluhur

(57) Klaim :
Konfigurasi



Tampak Perspektif

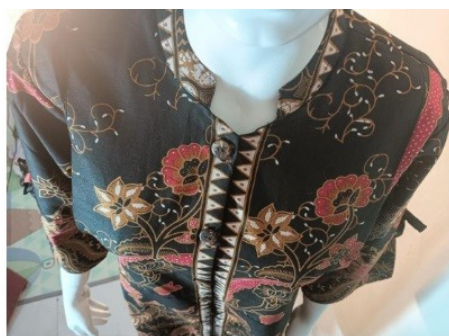

Tampak Atas



Tampak Bawah



Tampak Depan

Tampak Belakang

Tampak Samping

(19) ID

(51) Klasifikasi Locarno : 11-01

(21) No. Permohonan DI : A00202401453

(22) Tanggal Penerimaan Permohonan DI :
08 April 2024

(30) Data Prioritas :
(31) Nomor (32) Tanggal (33) Negara

(43) Tanggal Pengumuman DI :
22 April 2024

(71) Nama dan Alamat Pemohon Desain Industri:
FREDY SUSANTO
TAMAN SURYA 3 BLOK F-1/31 RT. 003 RW. 018
Pegadungan, Kalideres, Kota Adm. Jakarta Barat, DKI Jakarta
11830, Indonesia (ID)

(72) Nama Pendesain :
FREDY SUSANTO,ID

(74) Nama dan Alamat Konsultan Desain Industri :

(54) Judul Desain Industri : PERHIASAN

(57) Klaim :
Konfigurasi



Tampak Perspektif

Tampak Atas

Tampak Bawah

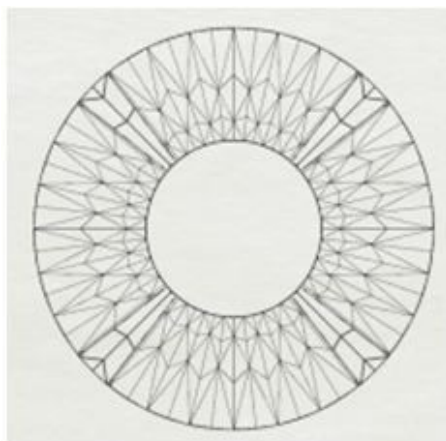

Tampak Depan

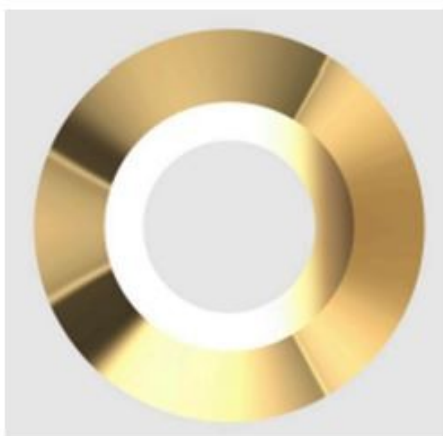

Tampak Belakang

Tampak Samping

(19) ID

(51) Klasifikasi Locarno : 06-01

(21) No. Permohonan DI : A00202401529

(22) Tanggal Penerimaan Permohonan DI :
18 April 2024

(30) Data Prioritas :
(31) Nomor (32) Tanggal (33) Negara

(43) Tanggal Pengumuman DI :
22 April 2024

(71) Nama dan Alamat Pemohon Desain Industri:
UNIVERSITAS TELKOM
Indonesia Sukapura, Dayeuhkolot, Kab. Bandung, Jawa Barat 40257, Indonesia (ID)

(72) Nama Pendesain :
CHELSEA ANGELICA KAHAGI,ID AKHMADI,ID

(74) Nama dan Alamat Konsultan Desain Industri :

(54) Judul Desain Industri : KURSI

(57) Klaim :
Bentuk,Konfigurasi



Tampak Perspektif



Tampak Atas



Tampak Bawah



Tampak Depan



Tampak Belakang



Tampak Samping

(19) ID

(51) Klasifikasi Locarno : 06-01

(21) No. Permohonan DI : A00202401547

(22) Tanggal Penerimaan Permohonan DI :
19 April 2024

(30) Data Prioritas :
(31) Nomor (32) Tanggal (33) Negara

(43) Tanggal Pengumuman DI :
22 April 2024

(71) Nama dan Alamat Pemohon Desain Industri:
BUDIHARJO WIDJAJA
Taman Kebon Jeruk W.III/12, RT.012 RW.003 Joglo,
Kembangan, Kota Adm. Jakarta Barat, DKI Jakarta 11640,
Indonesia (ID)

(72) Nama Pendesain :
BUDIHARJO WIDJAJA, ID

(74) Nama dan Alamat Konsultan Desain Industri :

(54) Judul Desain Industri : KURSI MAKAN ANAK SERBAGUNA

(57) Klaim :
Bentuk, Konfigurasi, Komposisi Garis



Tampak Perspektif

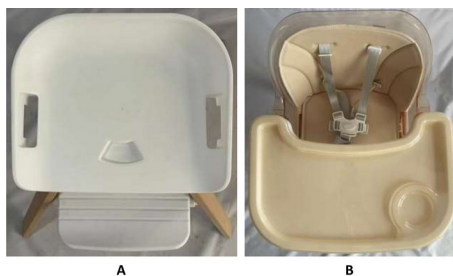

A

B



Tampak Bawah



A

B

Tampak Depan



A

B

Tampak Belakang



A

B

Tampak Samping

(19) ID

(51) Klasifikasi Locarno : 14-03

(21) No. Permohonan DI : A00202401546

(22) Tanggal Penerimaan Permohonan DI :
19 April 2024

(30) Data Prioritas :

(31) Nomor	(32) Tanggal	(33) Negara
202330807117.0	07 Desember 2023	CN

(43) Tanggal Pengumuman DI :
22 April 2024

(71) Nama dan Alamat Pemohon Desain Industri:
SHENZHEN TECNO TECHNOLOGY CO., LTD
101, Building 24, Waijing Industrial Park, Fu Min
Community, Fu Cheng Street, Longhua District, Shenzhen,
China (CN)

(72) Nama Pendesain :

WANG, Yipeng,CN ZHAN, Haibo ,CN XIE,
Xing,CN TERKUMAHARRYUJI,NG ZHI,
Yongzhi ,CN HU, Xiaoqing,CN QI, Jijun ,CN
WANG, Chenyu ,CN WU, Yunan ,CN

(74) Nama dan Alamat Konsultan Desain Industri :

Emirsyah Dinar
Gedung Graha Pratama Lantai 15 Jalan MT. Haryono
Kavling 15

(54) Judul Desain Industri : TELEPON GENGGAM

(57) Klaim :
Bentuk,Konfigurasi

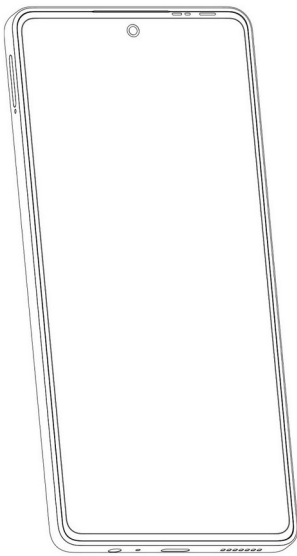

Tampak Perspektif



Tampak Atas



Tampak Bawah

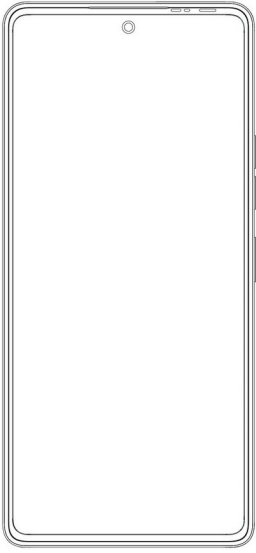

Tampak Depan

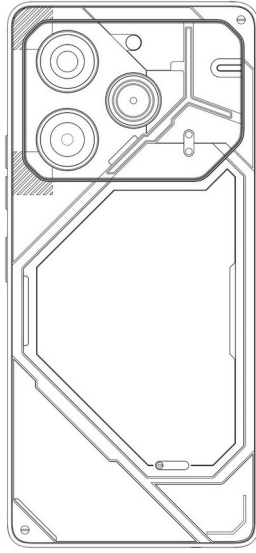

Tampak Belakang



Tampak Samping