



BERITA RESMI DESAIN INDUSTRI



No. 27/DI/2023

DIUMUMKAN TANGGAL
27 Juni 2023 s.d. 26 September 2023

PENGUMUMAN BERLANGSUNG SELAMA 3 (TIGA) BULAN
PASAL 25 AYAT (1) UNDANG-UNDANG DESAIN INDUSTRI
NOMOR 31 TAHUN 2001

DITERBITKAN BULAN
Juni 2023

DIREKTORAT HAK CIPTA DAN DESIGN INDUSTRI
DIREKTORAT JENDERAL KEKAYAAN INTELEKTUAL
KEMENTERIAN HUKUM DAN HAK ASASI MANUSIA REPUBLIK INDONESIA

DAFTAR ISI BRDI No. 27/DI/2023

27 Juni 2023 s.d. 26 September 2023

No	Nomor Permohonan	Tanggal Penerimaan	Kelas	Judul Desain
1	A00202300667	22-FEB-23	06-01	KURSI TIPE AMARI DINING SIDE CHAIR-FRAME
2	A00202300665	22-FEB-23	06-01	KURSI TIPE AMARI PETITE ARMCHAIR-FRAME
3	A00202300728	24-FEB-23	12-16	DUDUKAN BAWAH SHOCK BREAKER DEPAN YANG DAPAT DIATUR SEPEDA MOTOR
4	A00202300912	10-MAR-23	14-04	ANTARMUKA PENGGUNA GRAFIS UNTUK SUATU TAMPILAN, LAYAR, ATAU SEJENISNYA ATAU SUATU BAGIAN DARIPADANYA
5	A00202300909	10-MAR-23	14-04	ANTARMUKA PENGGUNA GRAFIS UNTUK SUATU TAMPILAN, LAYAR, ATAU SEJENISNYA ATAU SUATU BAGIAN DARIPADANYA
6	A00202300911	10-MAR-23	14-04	ANTARMUKA PENGGUNA GRAFIS UNTUK SUATU TAMPILAN, LAYAR, ATAU SEJENISNYA ATAU SUATU BAGIAN DARIPADANYA
7	A00202300910	10-MAR-23	14-04	ANTARMUKA PENGGUNA GRAFIS UNTUK SUATU TAMPILAN, LAYAR, ATAU SEJENISNYA ATAU SUATU BAGIAN DARIPADANYA
8	A00202301120	24-MAR-23	08-08	BRACKET
9	A00202301132	24-MAR-23	02-06	SARUNG TANGAN (GLOVES)
10	A00202301131	24-MAR-23	02-06	SARUNG TANGAN (GLOVES)
11	A00202301130	24-MAR-23	32-00	ORNAMEN (ORNAMENT)
12	A00202301124	24-MAR-23	13-02	WADAH PENGISI DAYA
13	A00202301596	13-APR-23	14-04	ANTARMUKA PENGGUNA GRAFIS
14	A00202301600	13-APR-23	14-04	ANTARMUKA PENGGUNA GRAFIS
15	A00202301598	13-APR-23	14-04	ANTARMUKA PENGGUNA GRAFIS
16	A00202301593	13-APR-23	14-04	ANTARMUKA PENGGUNA GRAFIS
17	A00202301599	13-APR-23	14-04	ANTARMUKA PENGGUNA GRAFIS
18	A00202301592	13-APR-23	14-04	ANTARMUKA PENGGUNA GRAFIS
19	A00202301594	13-APR-23	14-04	ANTARMUKA PENGGUNA GRAFIS
20	A00202301754	07-MAY-23	26-03	Lampu
21	A00202301765	08-MAY-23	09-01	Desain Kemasan PETRONANO
22	A00202301884	17-MAY-23	24-01	Peralatan Penghantaran Dosis
23	A00202301882	17-MAY-23	24-01	Peralatan Penghantaran Dosis
24	A00202301887	17-MAY-23	24-01	Peralatan Penghantaran Dosis
25	A00202301881	17-MAY-23	24-01	Peralatan Penghantaran Dosis

26	A00202301880	17-MAY-23	24-01	Peralatan Penghantaran Dosis
27	A00202301914	19-MAY-23	25-02	Aluminium Ekstrusi Type 2
28	A00202301962	24-MAY-23	09-05	KEMASAN MAKANAN
29	A00202302104	06-JUN-23	12-15	BAN ANGIN
30	A00202302122	07-JUN-23	19-08	Label Kemasan Kue Bolu
31	A00202302124	07-JUN-23	19-08	Label Kemasan Frozen Food Omade
32	A00202302113	07-JUN-23	02-03	Topi
33	A00202302172	09-JUN-23	12-02	Stand Gokart Otomatis
34	A00202302230	12-JUN-23	32-00	Kulpi Krispy
35	A00202302244	12-JUN-23	26-05	LAMPU SIPUT
36	A00202302214	12-JUN-23	15-03	Rangka Utama Alat Pemotong Labu
37	A00202302241	12-JUN-23	09-03	KEMASAN BUKU NOVEL
38	A00202302232	12-JUN-23	32-00	Laundry Keluarga
39	A00202302201	12-JUN-23	19-08	Label Kemasan Selai Ubi Jalar Ungu
40	A00202302210	12-JUN-23	19-08	Label Kemasan "Rujak Buah Segar"
41	A00202302224	12-JUN-23	32-00	Keripik Balado Nursiah
42	A00202302190	12-JUN-23	09-03	Desain kemasan es krim sawo produksi H2 Agroindustri
43	A00202302211	12-JUN-23	19-08	Label Kemasan "Selai Buah"
44	A00202302231	12-JUN-23	32-00	Lokmaicyar
45	A00202302204	12-JUN-23	19-08	Label Kemasan Ayam Karaage
46	A00202302212	12-JUN-23	15-03	Alat Pemotong Labu
47	A00202302202	12-JUN-23	19-08	Label Kemasan Ayam Ungkep
48	A00202302200	12-JUN-23	19-08	Label Kemasan "Kemasan Kunyit Serbuk"
49	A00202302340	15-JUN-23	12-16	VELG SEPEDA MOTOR
50	A00202302355	16-JUN-23	09-05	kemasan
51	A00202302363	16-JUN-23	19-08	Label Kemasan Limas Baglog Jamur
52	A00202302387	16-JUN-23	14-03	MIKROFON LAVALIER NIRKABEL DAN PENERIMANYA (SET)
53	A00202302356	16-JUN-23	15-05	Mesin Vacuum Multi Tray
54	A00202302348	16-JUN-23	31-00	BOX PENGERING
55	A00202302353	16-JUN-23	09-05	kemasan
56	A00202302369	16-JUN-23	03-01	Tas Nan Takalam
57	A00202302358	16-JUN-23	31-00	MESIN PEMIPIL DAN PENEPUNG JAGUNG TERINTEGRASI
58	A00202302449	20-JUN-23	24-01	Alat Evakuasi Saliva Portable Seri 1
59	A00202302445	20-JUN-23	12-16	PELEK SEPEDA MOTOR
60	A00202302438	20-JUN-23	03-01	Ransel Anak (Klasik)
61	A00202302448	20-JUN-23	12-08	SEPEDA MOTOR LISTRIK
62	A00202302446	20-JUN-23	12-16	PELEK SEPEDA MOTOR

63	A00202302437	20-JUN-23	15-01	Mesin Pengurai Serabut Kelapa
64	A00202302453	20-JUN-23	09-03	KEMASAN ROKOK
65	A00202302487	21-JUN-23	06-05	Stool Bambu Bergaya Kontemporer
66	A00202302459	21-JUN-23	12-14	e-Kendaraan Truk Kopi
67	A00202302456	21-JUN-23	06-03	Furnitur Kafe Limbah Plastik
68	A00202302495	21-JUN-23	12-08	e-Motor Patroli Militer
69	A00202302496	21-JUN-23	02-04	Sol Sandal
70	A00202302489	21-JUN-23	14-04	GAMBAR-GAMBAR GRAFIS UNTUK PENGUKURAN BISING USUS
71	A00202302485	21-JUN-23	28-03	ALAT PENCUKUR BULU HIDUNG
72	A00202302483	21-JUN-23	14-03	TELEPON GENGAM
73	A00202302458	21-JUN-23	11-02	Desain Suvenir Jaran Kencak
74	A00202302476	21-JUN-23	12-11	Sepeda Listrik Wisata Kota
75	A00202302498	21-JUN-23	02-04	SOL SEPATU
76	A00202302486	21-JUN-23	14-04	GAMBAR-GAMBAR GRAFIS UNTUK MENAMPILKAN TIPE-TIPE USUS
77	A00202302466	21-JUN-23	31-00	Penyerut Es Balok Otomatis
78	A00202302468	21-JUN-23	02-02	JAKET
79	A00202302488	21-JUN-23	02-03	Topi Bucket Anak (Klasik)
80	A00202302475	21-JUN-23	15-05	Meja Pengering Sagu Kasbi
81	A00202302457	21-JUN-23	12-11	Sepeda Listrik Kampus
82	A00202302465	21-JUN-23	06-01	Kursi Pesawat Kelas Bisnis
83	A00202302467	21-JUN-23	02-04	Sepatu Skateboard Kekinian
84	A00202302497	21-JUN-23	02-04	SOL SANDAL
85	A00202302499	21-JUN-23	06-04	Kabinet Susun Karakter Embos Beruang
86	A00202302477	21-JUN-23	12-11	e-Sepeda Turis
87	A00202302493	21-JUN-23	21-01	Produk Permainan Teka Teki Bermagnet
88	A00202302479	21-JUN-23	11-02	Anting Roepa Alami
89	A00202302473	21-JUN-23	06-03	Meja Kerja Apartemen Tipe Studio
90	A00202302469	21-JUN-23	31-00	Produk Alat Racik Kopi
91	A00202302509	22-JUN-23	09-05	KEMASAN SI JELLY MANIS MELON
92	A00202302507	22-JUN-23	09-05	KEMASAN SI JELLY MANIS STRAWBERRY
93	A00202302519	22-JUN-23	12-11	MOTOR LISTRIK
94	A00202302515	22-JUN-23	12-03	Kabin Simulator Kereta Cepat Indonesia
95	A00202302505	22-JUN-23	09-05	KEMASAN MILKY OPPA MILKY CHOCOLATE

Jakarta, 27 Juni 2023
Kepala Seksi Klasifikasi dan Publikasi

A handwritten signature in black ink, consisting of several overlapping loops and a long horizontal stroke at the bottom.

M. Insan Kamil, S. Kom. NIP.
197801262005011001

(19) ID

(51) Klasifikasi Locarno : 06-01

(21) No. Permohonan DI : A00202300667

(22) Tanggal Penerimaan Permohonan DI :
22 Februari 2023

(30) Data Prioritas :
(31) Nomor (32) Tanggal (33) Negara

(43) Tanggal Pengumuman DI :
27 Juni 2023

(71) Nama dan Alamat Pemohon Desain Industri:
PT. YAMAKAWA RATTAN INDUSTRY
BLOK DUKU SETU Indonesia

(72) Nama Pendesain :
ISAM MOHAMED LABABEDI,DE

(74) Nama dan Alamat Konsultan Desain Industri :
Ika Citra Dewi
CIDID LAW FIRM & IP SERVICES Menara Karya Lantai
28, Jl. H.R. rasuna Said Blok X-5. Kav. 1-2, Jakarta Selatan
12950

(54) Judul Desain Industri : KURSI TIPE AMARI DINING SIDE CHAIR-FRAME

(57) Klaim :
Konfigurasi, Komposisi Garis, Komposisi Warna

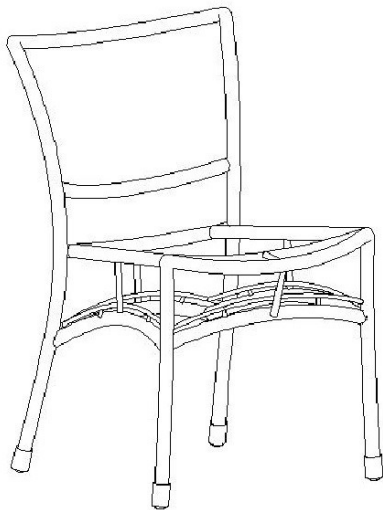

Tampak Perspektif

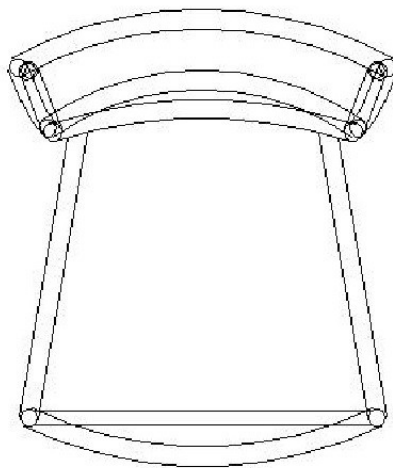

Tampak Atas

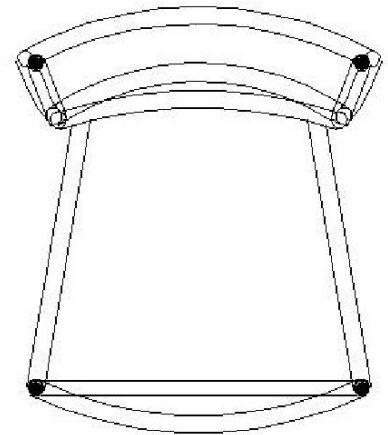

Tampak Bawah

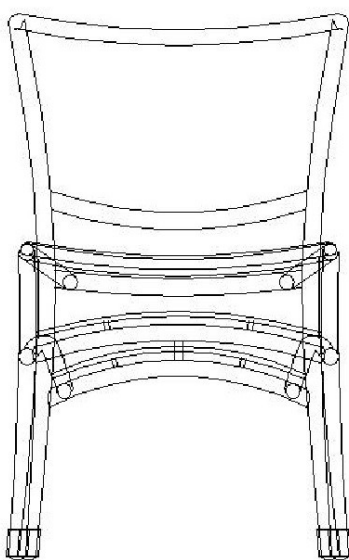

Tampak Depan

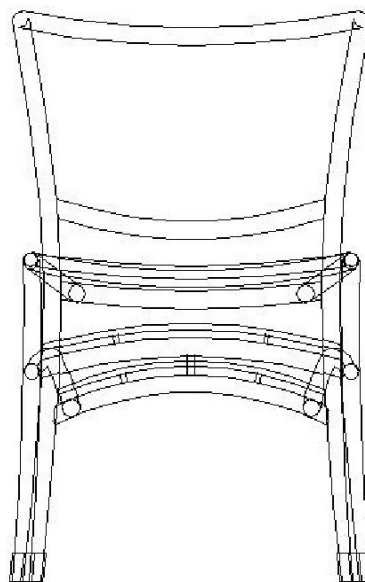

Tampak Belakang

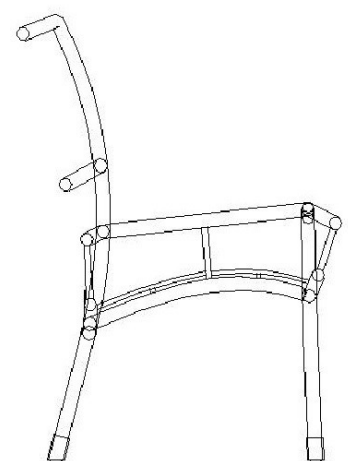

Tampak Samping

(19) ID

(51) Klasifikasi Locarno : 06-01

(21) No. Permohonan DI : A00202300665

(22) Tanggal Penerimaan Permohonan DI :
22 Februari 2023

(30) Data Prioritas :
(31) Nomor (32) Tanggal (33) Negara

(43) Tanggal Pengumuman DI :
27 Juni 2023

(71) Nama dan Alamat Pemohon Desain Industri:
PT. YAMAKAWA RATTAN INDUSTRY
BLOK DUKU SETU Indonesia

(72) Nama Pendesain :
ISAM MOHAMED LABABEDI,DE

(74) Nama dan Alamat Konsultan Desain Industri :
Ika Citra Dewi
CIDID LAW FIRM & IP SERVICES Menara Karya Lantai
28, Jl. H.R. rasuna Said Blok X-5. Kav. 1-2, Jakarta Selatan
12950

(54) Judul Desain Industri : KURSI TIPE AMARI PETITE ARMCHAIR-FRAME

(57) Klaim :
Konfigurasi, Komposisi Garis, Komposisi Warna

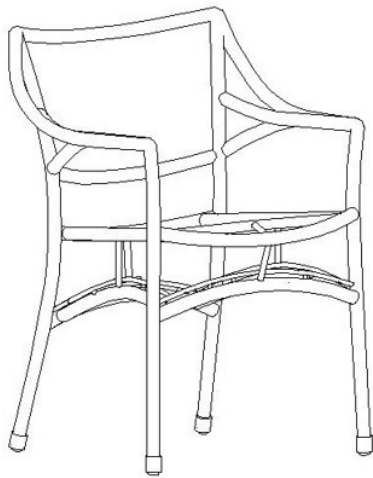

Tampak Perspektif

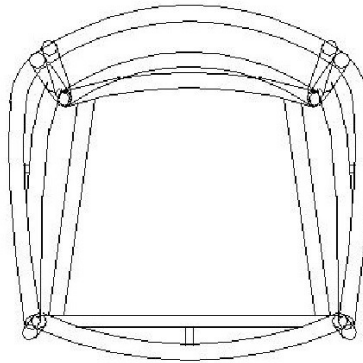

Tampak Atas

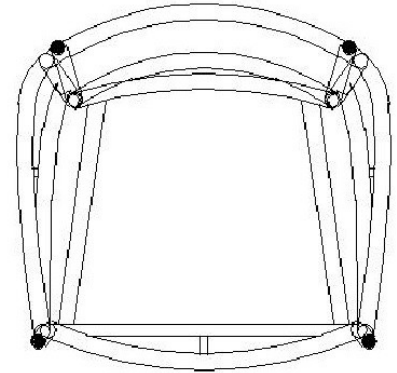

Tampak Bawah

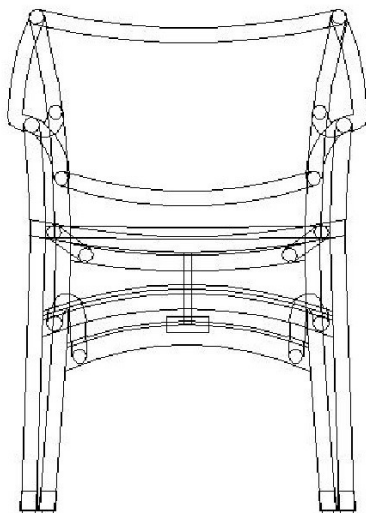

Tampak Depan

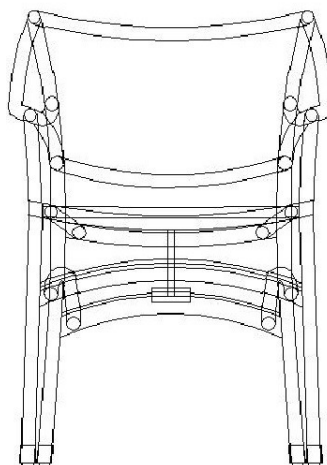

Tampak Belakang

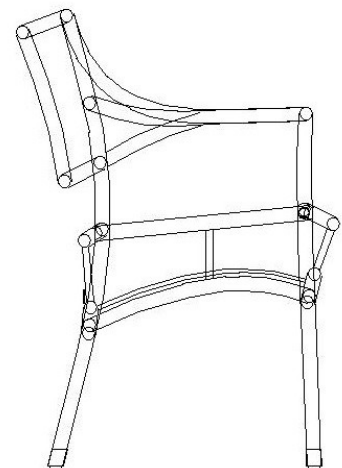

Tampak Samping

(19) ID

(51) Klasifikasi Locarno : 12-16

(21) No. Permohonan DI : A00202300728

(22) Tanggal Penerimaan Permohonan DI :
24 Februari 2023

(30) Data Prioritas :
(31) Nomor (32) Tanggal (33) Negara

(43) Tanggal Pengumuman DI :
27 Juni 2023

(71) Nama dan Alamat Pemohon Desain Industri:
PETER KOSASI
Jl. Kelapa Puan TMR VI, NB-7/41, Kel. Pegangsaan
Dua, Kec. Kelapa Gading Jakarta Utara Indonesia

(72) Nama Pendesain :
PETER KOSASI, ID

(74) Nama dan Alamat Konsultan Desain Industri :
Laurentius Irawan Wonosaputro S.H,
Jl. Kumdang II no. 11 Tangerang

(54) Judul Desain Industri : DUDUKAN BAWAH SHOCK BREAKER DEPAN YANG DAPAT DIATUR SEPEDA MOTOR

(57) Klaim :
Bentuk, Konfigurasi, Komposisi Garis



GAMBAR 7

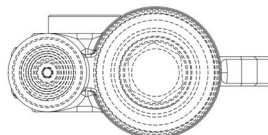

GAMBAR 3

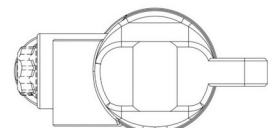

GAMBAR 4

Tampak Perspektif

Tampak Atas

Tampak Bawah

DUDUKAN SHOCK BREAKER DEPAN YANG DAPAT DIATUR

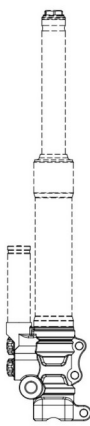

GAMBAR 1

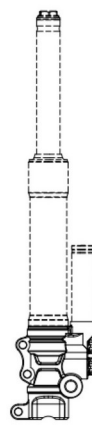

GAMBAR 2



GAMBAR 6

Tampak Depan

Tampak Belakang

Tampak Samping

(19) ID

(51) Klasifikasi Locarno : 14-04

(21) No. Permohonan DI : A00202300912

(22) Tanggal Penerimaan Permohonan DI :
10 Maret 2023

(30) Data Prioritas :
(31) Nomor (32) Tanggal (33) Negara

(43) Tanggal Pengumuman DI :
27 Juni 2023

(71) Nama dan Alamat Pemohon Desain Industri:
Hill-Rom Services, Inc.
1069 State Road 46 East, Batesville, INDIANA 47006
United States of America United States of America

(72) Nama Pendesain :
Mathieu BERNARD ,FR

(74) Nama dan Alamat Konsultan Desain Industri :
Marolita Setiati
PT SPRUSON FERGUSON INDONESIA, Graha
Paramita 3B Floor Zona D Jl. Denpasar Raya Blok D2 Kav.8
Kuningan

(54) Judul Desain Industri : ANTARMUKA PENGGUNA GRAFIS UNTUK SUATU TAMPILAN, LAYAR, ATAU SEJENISNYA
ATAU SUATU BAGIAN DARIPADANYA

(57) Klaim :
Komposisi Garis



Tampak Perspektif

Tampak Atas

Tampak Bawah



Tampak Depan

Tampak Belakang

Tampak Samping

(19) ID

(51) Klasifikasi Locarno : 14-04

(21) No. Permohonan DI : A00202300909

(22) Tanggal Penerimaan Permohonan DI :
10 Maret 2023

(30) Data Prioritas :
(31) Nomor (32) Tanggal (33) Negara

(43) Tanggal Pengumuman DI :
27 Juni 2023

(71) Nama dan Alamat Pemohon Desain Industri:
Hill-Rom Services, Inc.
1069 State Road 46 East, Batesville, INDIANA 47006
United States of America United States of America

(72) Nama Pendesain :
Mathieu BERNARD ,FR

(74) Nama dan Alamat Konsultan Desain Industri :
Marolita Setiati
PT SPRUSON FERGUSON INDONESIA, Graha
Paramita 3B Floor Zona D Jl. Denpasar Raya Blok D2 Kav.8
Kuningan

(54) Judul Desain Industri : ANTARMUKA PENGGUNA GRAFIS UNTUK SUATU TAMPILAN, LAYAR, ATAU SEJENISNYA
ATAU SUATU BAGIAN DARIPADANYA

(57) Klaim :
Komposisi Garis

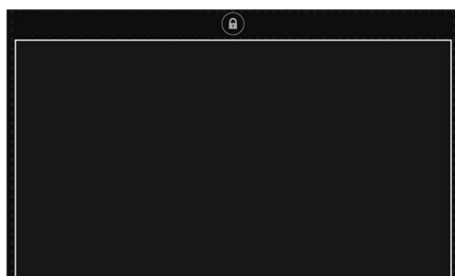

Tampak Perspektif

Tampak Atas

Tampak Bawah

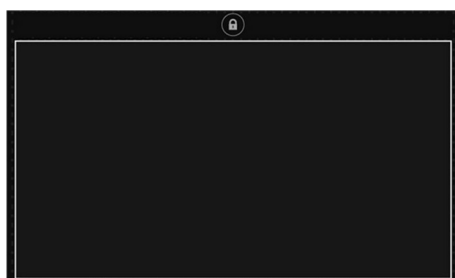

Tampak Depan

Tampak Belakang

Tampak Samping

(19) ID

(51) Klasifikasi Locarno : 14-04

(21) No. Permohonan DI : A00202300911

(22) Tanggal Penerimaan Permohonan DI :
10 Maret 2023

(30) Data Prioritas :
(31) Nomor (32) Tanggal (33) Negara

(43) Tanggal Pengumuman DI :
27 Juni 2023

(71) Nama dan Alamat Pemohon Desain Industri:
Hill-Rom Services, Inc.
1069 State Road 46 East, Batesville, INDIANA 47006
United States of America United States of America

(72) Nama Pendesain :
Mathieu BERNARD ,FR

(74) Nama dan Alamat Konsultan Desain Industri :
Marolita Setiati
PT SPRUSON FERGUSON INDONESIA, Graha
Paramita 3B Floor Zona D Jl. Denpasar Raya Blok D2 Kav.8
Kuningan

(54) Judul Desain Industri : ANTARMUKA PENGGUNA GRAFIS UNTUK SUATU TAMPILAN, LAYAR, ATAU SEJENISNYA
ATAU SUATU BAGIAN DARIPADANYA

(57) Klaim :
Komposisi Garis

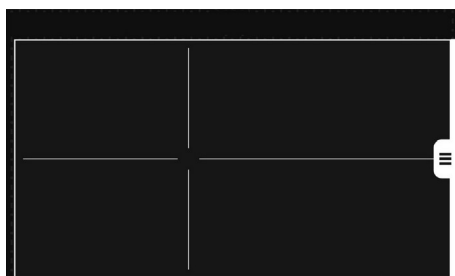

Tampak Perspektif

Tampak Atas

Tampak Bawah

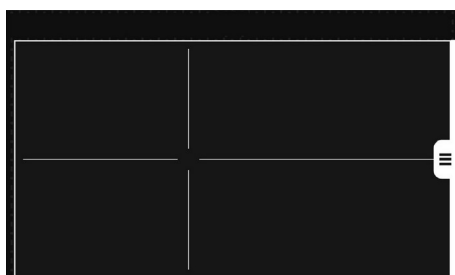

Tampak Depan

Tampak Belakang

Tampak Samping

(19) ID

(51) Klasifikasi Locarno : 14-04

(21) No. Permohonan DI : A00202300910

(22) Tanggal Penerimaan Permohonan DI :
10 Maret 2023

(30) Data Prioritas :
(31) Nomor (32) Tanggal (33) Negara

(43) Tanggal Pengumuman DI :
27 Juni 2023

(71) Nama dan Alamat Pemohon Desain Industri:
Hill-Rom Services, Inc.
1069 State Road 46 East, Batesville, INDIANA 47006
United States of America United States of America

(72) Nama Pendesain :
Mathieu BERNARD ,FR

(74) Nama dan Alamat Konsultan Desain Industri :
Marolita Setiati
PT SPRUSON FERGUSON INDONESIA, Graha
Paramita 3B Floor Zona D Jl. Denpasar Raya Blok D2 Kav.8
Kuningan

(54) Judul Desain Industri : ANTARMUKA PENGGUNA GRAFIS UNTUK SUATU TAMPILAN, LAYAR, ATAU SEJENISNYA
ATAU SUATU BAGIAN DARIPADANYA

(57) Klaim :
Komposisi Garis

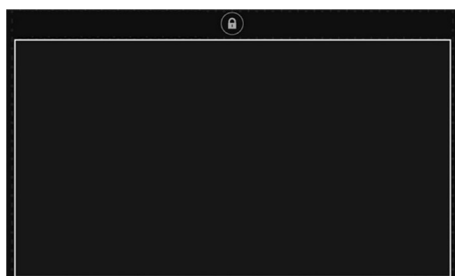

Tampak Perspektif

Tampak Atas

Tampak Bawah

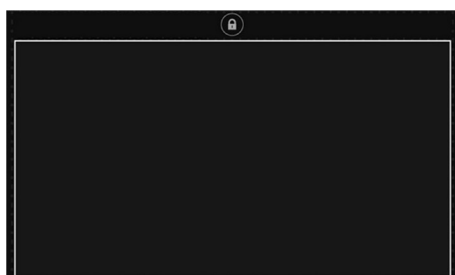

Tampak Depan

Tampak Belakang

Tampak Samping

(19) ID

(51) Klasifikasi Locarno : 08-08

(21) No. Permohonan DI : A00202301120

(22) Tanggal Penerimaan Permohonan DI :
24 Maret 2023

(30) Data Prioritas :

(31) Nomor	(32) Tanggal	(33) Negara
431176	29 September 2022	NZ

(43) Tanggal Pengumuman DI :
27 Juni 2023

(71) Nama dan Alamat Pemohon Desain Industri:

TTT Products Advanced Limited
BDO Auckland 9864, Level 4, 4 Graham Street, Auckland
Central, Auckland 1010, New Zealand New Zealand

(72) Nama Pendesain :

John Matthias REELICK,NZ

(74) Nama dan Alamat Konsultan Desain Industri :

Marolita Setiati
PT SPRUSON FERGUSON INDONESIA, Graha
Paramita 3B Floor Zona D Jl. Denpasar Raya Blok D2 Kav.8
Kuningan

(54) Judul Desain Industri : BRACKET

(57) Klaim :
Bentuk,Konfigurasi

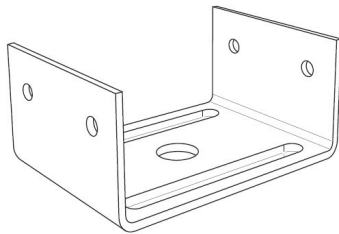

Tampak Perspektif

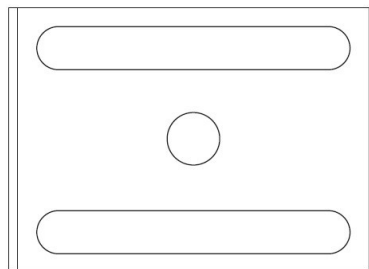

Tampak Atas

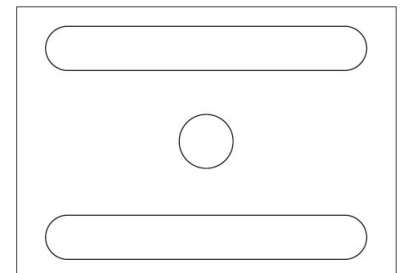

Tampak Bawah



Tampak Depan



Tampak Belakang

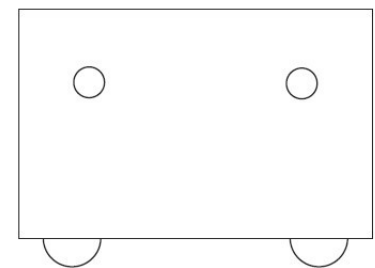

Tampak Samping

(19) ID

(51) Klasifikasi Locarno : 02-06

(21) No. Permohonan DI : A00202301132

(22) Tanggal Penerimaan Permohonan DI :
24 Maret 2023

(30) Data Prioritas :

(31) Nomor (32) Tanggal (33) Negara
009186307-0019 27 September 2022 EM

(43) Tanggal Pengumuman DI :
27 Juni 2023

(71) Nama dan Alamat Pemohon Desain Industri:
CHRISTIAN DIOR COUTURE
30 Avenue Montaigne, 75008 Paris France

(72) Nama Pendesain :
Maria Grazia CHIURI,IT

(74) Nama dan Alamat Konsultan Desain Industri :
Arifia Jauharia Fajra
Suite 701, Pondok Indah Office Tower 2 Jl. Sultan
Iskandar Muda Kav. V-TA, Pondok Indah Jakarta 12310,
Indonesia

(54) Judul Desain Industri : SARUNG TANGAN (GLOVES)

(57) Klaim :
Bentuk, Konfigurasi, Komposisi Garis



Tampak Perspektif

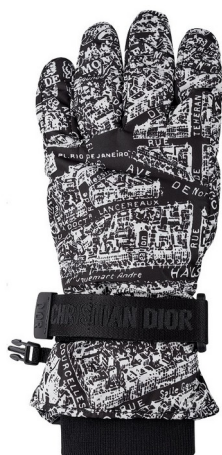

Tampak Atas



Tampak Bawah

Tampak Depan

Tampak Belakang

Tampak Samping

(19) ID

(51) Klasifikasi Locarno : 02-06

(21) No. Permohonan DI : A00202301131

(22) Tanggal Penerimaan Permohonan DI :
24 Maret 2023

(30) Data Prioritas :

(31) Nomor (32) Tanggal (33) Negara
009186307-0018 27 September 2022 EM

(43) Tanggal Pengumuman DI :
27 Juni 2023

(71) Nama dan Alamat Pemohon Desain Industri:
CHRISTIAN DIOR COUTURE
30 Avenue Montaigne, 75008 Paris France

(72) Nama Pendesain :
Maria Grazia CHIURI,IT

(74) Nama dan Alamat Konsultan Desain Industri :
Arifia Jauharia Fajra
Suite 701, Pondok Indah Office Tower 2 Jl. Sultan
Iskandar Muda Kav. V-TA, Pondok Indah Jakarta 12310,
Indonesia

(54) Judul Desain Industri : SARUNG TANGAN (GLOVES)

(57) Klaim :
Komposisi Garis,Bentuk,Konfigurasi

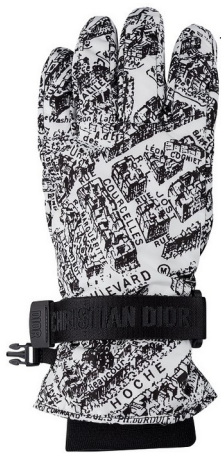

Tampak Perspektif



Tampak Atas



Tampak Bawah

Tampak Depan

Tampak Belakang

Tampak Samping

(19) ID

(51) **Klasifikasi Locarno : 32-00**

(21) **No. Permohonan DI :** A00202301130

(22) **Tanggal Penerimaan Permohonan DI :**
24 Maret 2023

(30) **Data Prioritas :**

(31) Nomor (32) Tanggal (33) Negara
009186307-0026 27 September 2022 EM

(43) **Tanggal Pengumuman DI :**
27 Juni 2023

(71) **Nama dan Alamat Pemohon Desain Industri:**
CHRISTIAN DIOR COUTURE
30 Avenue Montaigne, 75008 Paris France

(72) **Nama Pendesain :**
Maria Grazia CHIURI,IT

(74) **Nama dan Alamat Konsultan Desain Industri :**
Arifia Jauharia Fajra
Suite 701, Pondok Indah Office Tower 2 Jl. Sultan
Iskandar Muda Kav. V-TA, Pondok Indah Jakarta 12310,
Indonesia

(54) **Judul Desain Industri :** ORNAMEN (ORNAMENT)

(57) **Klaim :**
Komposisi Garis

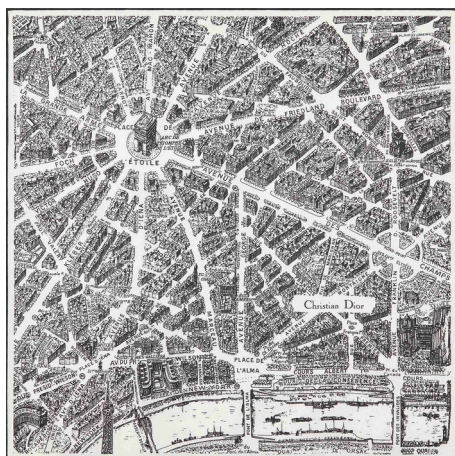

Tampak Perspektif

Tampak Atas

Tampak Bawah

Tampak Depan

Tampak Belakang

Tampak Samping

(19) ID

(51) Klasifikasi Locarno : 13-02

(21) No. Permohonan DI : A00202301124

(22) Tanggal Penerimaan Permohonan DI :
24 Maret 2023

(30) Data Prioritas :

(31) Nomor	(32) Tanggal	(33) Negara
29854525	26 September 2022	US

(43) Tanggal Pengumuman DI :
27 Juni 2023

(71) Nama dan Alamat Pemohon Desain Industri:

BOSE CORPORATION
The Mountain, MS 3B1 Framingham, Massachusetts
01701-9168 United States of America United States of
America

(72) Nama Pendesain :

Williamson, Paul C.,US Norton, Ethan
Frances,US

(74) Nama dan Alamat Konsultan Desain Industri :

Yenny Halim
ACEMARK, Jl. Cikini Raya No. 58 G-H, Jakarta 10330,
Indonesia

(54) Judul Desain Industri : WADAH PENGISI DAYA

(57) Klaim :
Bentuk, Konfigurasi

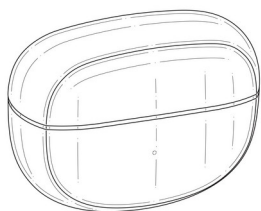

Tampak Perspektif



Tampak Atas



Tampak Bawah

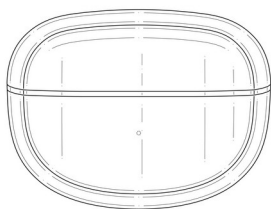

Tampak Depan

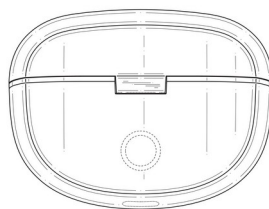

Tampak Belakang

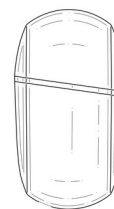

Tampak Samping

(19) ID

(51) Klasifikasi Locarno : 14-04

(21) No. Permohonan DI : A00202301596

(22) Tanggal Penerimaan Permohonan DI :
13 April 2023

(30) Data Prioritas :

(31) Nomor (32) Tanggal (33) Negara
202230674223.1 13 Oktober 2022 CN

(43) Tanggal Pengumuman DI :
27 Juni 2023

(71) Nama dan Alamat Pemohon Desain Industri:
Beijing Kuaimajiabian Technology Co., Ltd.
Shuangjing Incubator No.1576, 2F, Building No.2, No.39
Guangqu Road, Chaoyang District, Beijing, P. R. China zip
code: 100022 China

(72) Nama Pendesain :
Xiaoshuang BAI,CN Hao QIU,CN

(74) Nama dan Alamat Konsultan Desain Industri :
Emirsyah Dinar
Gedung Graha Pratama Lantai 15 Jalan MT. Haryono
Kavling 15

(54) Judul Desain Industri : ANTARMUKA PENGGUNA GRAFIS

(57) Klaim :
Komposisi Garis

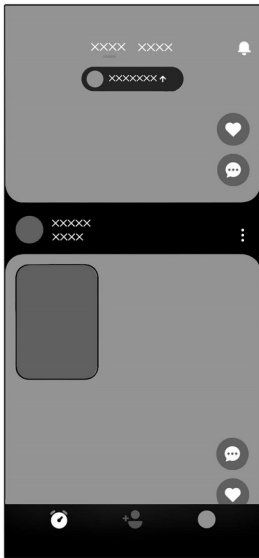

Tampak Perspektif

Tampak Atas

Tampak Bawah

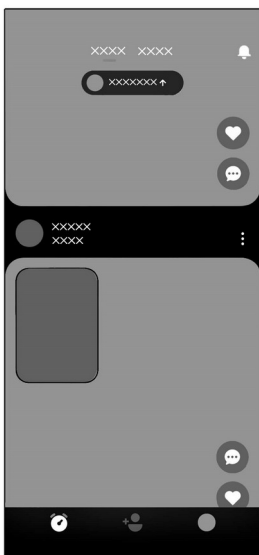

Tampak Depan

Tampak Belakang

Tampak Samping

(19) ID

(51) **Klasifikasi Locarno : 14-04**

(21) **No. Permohonan DI :** A00202301600

(22) **Tanggal Penerimaan Permohonan DI :**
13 April 2023

(30) **Data Prioritas :**

(31) Nomor (32) Tanggal (33) Negara
202230684591.4 17 Oktober 2022 CN

(43) **Tanggal Pengumuman DI :**
27 Juni 2023

(71) **Nama dan Alamat Pemohon Desain Industri:**

Douyin Vision Co., Ltd.
Room B-0035, 2/F, No.3 Building, No.30, Shixing Road,
Shijingshan District, Beijing, China zip code : 100041 China

(72) **Nama Pendesain :**

Hao QIU,CN

(74) **Nama dan Alamat Konsultan Desain Industri :**

Emirsyah Dinar
Gedung Graha Pratama Lantai 15 Jalan MT. Haryono
Kavling 15

(54) **Judul Desain Industri :** ANTARMUKA PENGGUNA GRAFIS

(57) **Klaim :**
Komposisi Garis

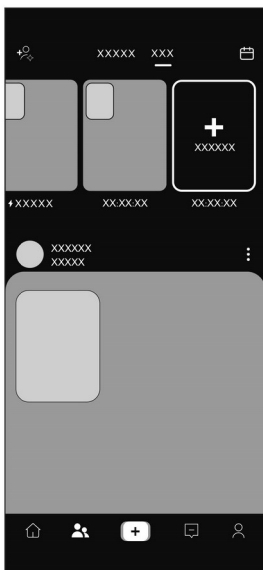

Tampak Perspektif

Tampak Atas

Tampak Bawah

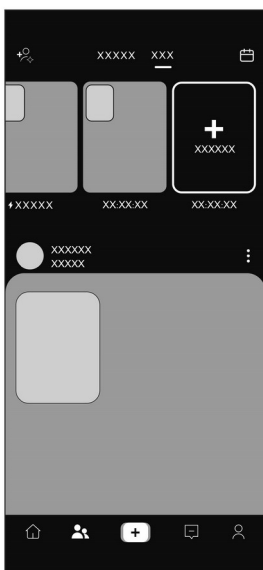

Tampak Depan

Tampak Belakang

Tampak Samping

(19) ID

(51) Klasifikasi Locarno : 14-04

(21) No. Permohonan DI : A00202301598

(22) Tanggal Penerimaan Permohonan DI :
13 April 2023

(30) Data Prioritas :

(31) Nomor (32) Tanggal (33) Negara
202230684591.4 17 Oktober 2022 CN

(43) Tanggal Pengumuman DI :
27 Juni 2023

(71) Nama dan Alamat Pemohon Desain Industri:

Douyin Vision Co., Ltd.
Room B-0035, 2/F, No.3 Building, No.30, Shixing Road,
Shijingshan District, Beijing, China zip code : 100041 China

(72) Nama Pendesain :

Hao QIU,CN

(74) Nama dan Alamat Konsultan Desain Industri :

Emirsyah Dinar
Gedung Graha Pratama Lantai 15 Jalan MT. Haryono
Kavling 15

(54) Judul Desain Industri : ANTARMUKA PENGGUNA GRAFIS

(57) Klaim :
Komposisi Garis

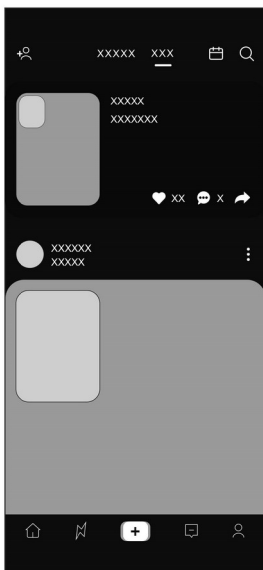

Tampak Perspektif

Tampak Atas

Tampak Bawah

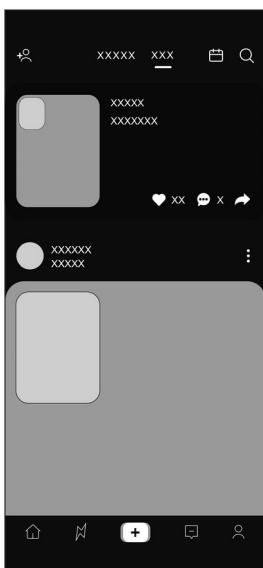

Tampak Depan

Tampak Belakang

Tampak Samping

(19) ID

(51) Klasifikasi Locarno : 14-04

(21) No. Permohonan DI : A00202301593

(22) Tanggal Penerimaan Permohonan DI :
13 April 2023

(30) Data Prioritas :

(31) Nomor (32) Tanggal (33) Negara
202230674223.1 13 Oktober 2022 CN

(43) Tanggal Pengumuman DI :
27 Juni 2023

(71) Nama dan Alamat Pemohon Desain Industri:
Beijing Kuaimajiabian Technology Co., Ltd.
Shuangjing Incubator No.1576, 2F, Building No.2, No.39
Guangqu Road, Chaoyang District, Beijing, P. R. China zip
code: 100022 China

(72) Nama Pendesain :
Xiaoshuang BAI,CN Hao QIU,CN

(74) Nama dan Alamat Konsultan Desain Industri :
Emirsyah Dinar
Gedung Graha Pratama Lantai 15 Jalan MT. Haryono
Kavling 15

(54) Judul Desain Industri : ANTARMUKA PENGGUNA GRAFIS

(57) Klaim :
Komposisi Garis

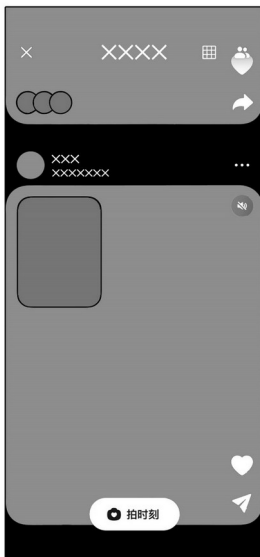

Tampak Perspektif

Tampak Atas

Tampak Bawah

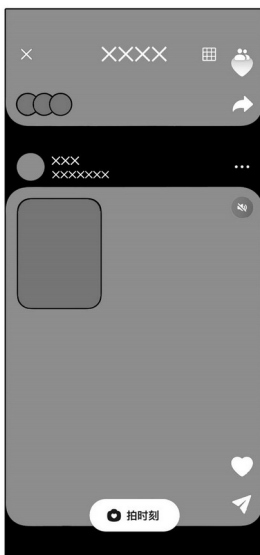

Tampak Depan

Tampak Belakang

Tampak Samping

(19) ID

(51) Klasifikasi Locarno : 14-04

(21) No. Permohonan DI : A00202301599

(22) Tanggal Penerimaan Permohonan DI :
13 April 2023

(30) Data Prioritas :

(31) Nomor (32) Tanggal (33) Negara
202230684591.4 17 Oktober 2022 CN

(43) Tanggal Pengumuman DI :
27 Juni 2023

(71) Nama dan Alamat Pemohon Desain Industri:

Douyin Vision Co., Ltd.
Room B-0035, 2/F, No.3 Building, No.30, Shixing Road,
Shijingshan District, Beijing, China zip code : 100041 China

(72) Nama Pendesain :

Hao QIU,CN

(74) Nama dan Alamat Konsultan Desain Industri :

Emirsyah Dinar
Gedung Graha Pratama Lantai 15 Jalan MT. Haryono
Kavling 15

(54) Judul Desain Industri : ANTARMUKA PENGGUNA GRAFIS

(57) Klaim :
Komposisi Garis

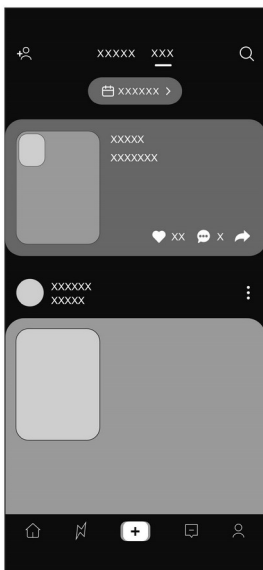

Tampak Perspektif

Tampak Atas

Tampak Bawah

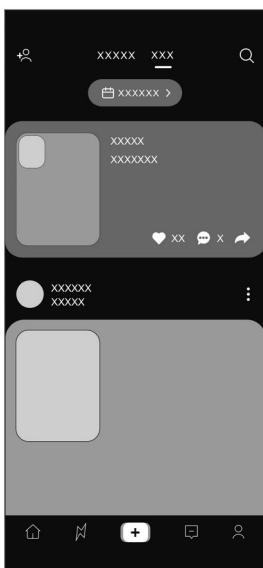

Tampak Depan

Tampak Belakang

Tampak Samping

(19) ID

(51) Klasifikasi Locarno : 14-04

(21) No. Permohonan DI : A00202301592

(22) Tanggal Penerimaan Permohonan DI :
13 April 2023

(30) Data Prioritas :

(31) Nomor (32) Tanggal (33) Negara
202230674223.1 13 Oktober 2022 CN

(43) Tanggal Pengumuman DI :
27 Juni 2023

(71) Nama dan Alamat Pemohon Desain Industri:
Beijing Kuaimajiabian Technology Co., Ltd.
Shuangjing Incubator No.1576, 2F, Building No.2, No.39
Guangqu Road, Chaoyang District, Beijing, P. R. China zip
code: 100022 China

(72) Nama Pendesain :
Xiaoshuang BAI,CN Hao QIU,CN

(74) Nama dan Alamat Konsultan Desain Industri :
Emirsyah Dinar
Gedung Graha Pratama Lantai 15 Jalan MT. Haryono
Kavling 15

(54) Judul Desain Industri : ANTARMUKA PENGGUNA GRAFIS

(57) Klaim :
Komposisi Garis

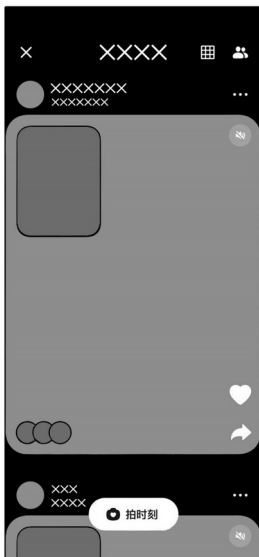

Tampak Perspektif

Tampak Atas

Tampak Bawah

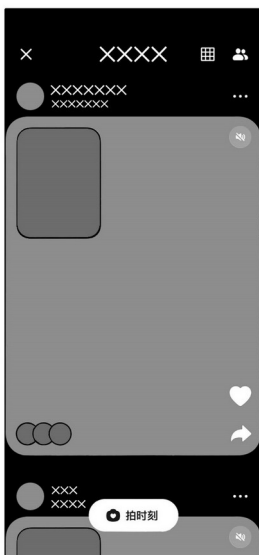

Tampak Depan

Tampak Belakang

Tampak Samping

(19) ID

(51) Klasifikasi Locarno : 14-04

(21) No. Permohonan DI : A00202301594

(22) Tanggal Penerimaan Permohonan DI :
13 April 2023

(30) Data Prioritas :

(31) Nomor (32) Tanggal (33) Negara
202230674223.1 13 Oktober 2022 CN

(43) Tanggal Pengumuman DI :
27 Juni 2023

(71) Nama dan Alamat Pemohon Desain Industri:
Beijing Kuaimajiabian Technology Co., Ltd.
Shuangjing Incubator No.1576, 2F, Building No.2, No.39
Guangqu Road, Chaoyang District, Beijing, P. R. China zip
code: 100022 China

(72) Nama Pendesain :
Xiaoshuang BAI,CN Hao QIU,CN

(74) Nama dan Alamat Konsultan Desain Industri :
Emirsyah Dinar
Gedung Graha Pratama Lantai 15 Jalan MT. Haryono
Kavling 15

(54) Judul Desain Industri : ANTARMUKA PENGGUNA GRAFIS

(57) Klaim :
Komposisi Garis

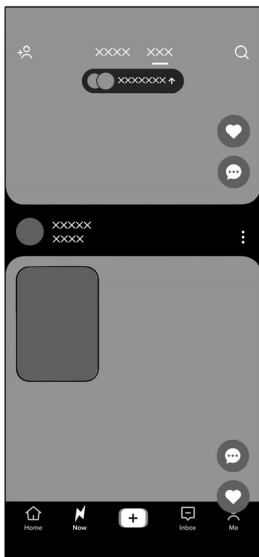

Tampak Perspektif

Tampak Atas

Tampak Bawah

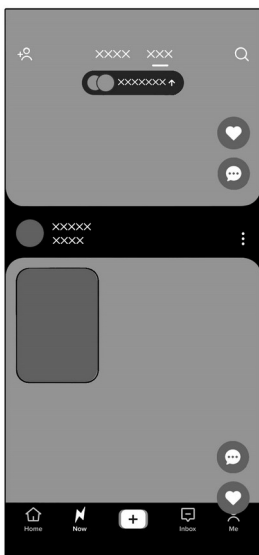

Tampak Depan

Tampak Belakang

Tampak Samping

(19) ID

(51) Klasifikasi Locarno : 26-03

(21) No. Permohonan DI : A00202301754

(22) Tanggal Penerimaan Permohonan DI :
07 Mei 2023

(30) Data Prioritas :
(31) Nomor (32) Tanggal (33) Negara

(43) Tanggal Pengumuman DI :
27 Juni 2023

(71) Nama dan Alamat Pemohon Desain Industri:
PT. OPTIMA SMARTINDO INDUSTRY
Jl. Mawar No. 88, RT 004/RW 002 Indonesia

(72) Nama Pendesain :
GALEH YUDHA HERBOWO, ID

(74) Nama dan Alamat Konsultan Desain Industri :

(54) Judul Desain Industri : Lampu

(57) Klaim :
Bentuk



Tampak Perspektif



Tampak Atas



Tampak Bawah



Tampak Depan

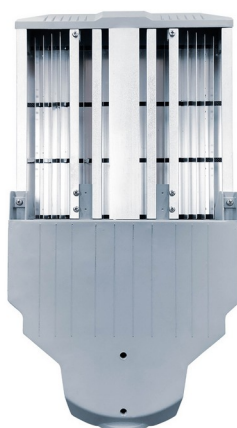

Tampak Belakang



Tampak Samping

(19) ID

(51) Klasifikasi Locarno : 09-01

(21) No. Permohonan DI : A00202301765

(22) Tanggal Penerimaan Permohonan DI :
08 Mei 2023

(30) Data Prioritas :
(31) Nomor (32) Tanggal (33) Negara

(43) Tanggal Pengumuman DI :
27 Juni 2023

(71) Nama dan Alamat Pemohon Desain Industri:
PT Petrokimia Gresik
JALAN JENDERAL AHMAD YANI Indonesia

(72) Nama Pendesain :
Digna Jatningsih, ID

(74) Nama dan Alamat Konsultan Desain Industri :

(54) Judul Desain Industri :
Desain Kemasan PETRONANO

(57) Klaim :
Bentuk, Komposisi Garis, Komposisi Warna



Tampak Perspektif

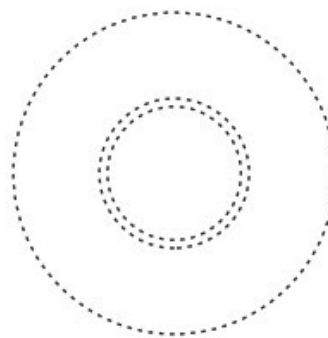

Tampak Atas

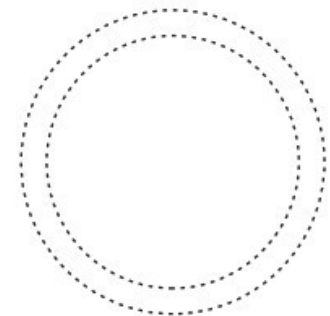

Tampak Bawah



Tampak Depan



Tampak Belakang



Tampak Samping

(19) ID

(51) Klasifikasi Locarno : 24-01

(21) No. Permohonan DI : A00202301884

(22) Tanggal Penerimaan Permohonan DI :
17 Mei 2023

(30) Data Prioritas :

(31) Nomor	(32) Tanggal	(33) Negara
29/868,089	30 November 2022	US

(43) Tanggal Pengumuman DI :
27 Juni 2023

(71) Nama dan Alamat Pemohon Desain Industri:
Regeneron Pharmaceuticals, Inc.
777 Old Saw Mill River Road, Tarrytown, NY 10591
United States of America

(72) Nama Pendesain :
Trevor LANGLEY,US

(74) Nama dan Alamat Konsultan Desain Industri :
Lanny Setiawan
Pacific Patent Multiglobal DIPO Business Center Lt. 11,
Jalan Jend. Gatot Subroto Kav. 51-52, Jakarta Pusat- 10260
Indonesia

(54) Judul Desain Industri : Peralatan Penghantaran Dosis

(57) Klaim :
Bentuk,Konfigurasi

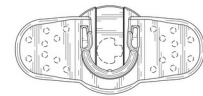
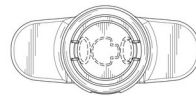
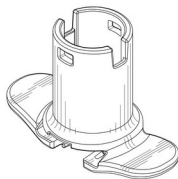

Tampak Perspektif

Tampak Atas

Tampak Bawah

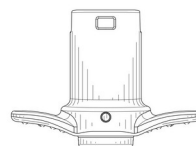
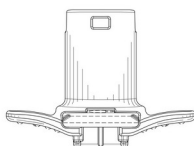

Tampak Depan

Tampak Belakang

Tampak Samping

(19) ID

(51) Klasifikasi Locarno : 24-01

(21) No. Permohonan DI : A00202301882

(22) Tanggal Penerimaan Permohonan DI :
17 Mei 2023

(30) Data Prioritas :

(31) Nomor	(32) Tanggal	(33) Negara
29/868,089	30 November 2022	US

(43) Tanggal Pengumuman DI :
27 Juni 2023

(71) Nama dan Alamat Pemohon Desain Industri:
Regeneron Pharmaceuticals, Inc.
777 Old Saw Mill River Road, Tarrytown, NY 10591
United States of America

(72) Nama Pendesain :
Trevor LANGLEY,US

(74) Nama dan Alamat Konsultan Desain Industri :
Lanny Setiawan
Pacific Patent Multiglobal DIPO Business Center Lt. 11,
Jalan Jend. Gatot Subroto Kav. 51-52, Jakarta Pusat- 10260
Indonesia

(54) Judul Desain Industri : Peralatan Penghantaran Dosis

(57) Klaim :
Bentuk,Konfigurasi

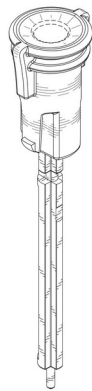

Tampak Perspektif



Tampak Atas



Tampak Bawah

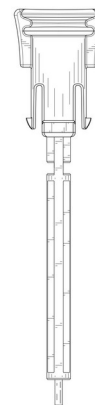
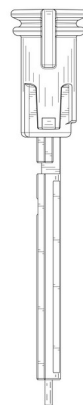
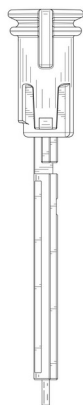

Tampak Depan

Tampak Belakang

Tampak Samping

(19) ID

(51) Klasifikasi Locarno : 24-01

(21) No. Permohonan DI : A00202301887

(22) Tanggal Penerimaan Permohonan DI :
17 Mei 2023

(30) Data Prioritas :

(31) Nomor	(32) Tanggal	(33) Negara
29/868,089	30 November 2022	US

(43) Tanggal Pengumuman DI :
27 Juni 2023

(71) Nama dan Alamat Pemohon Desain Industri:
Regeneron Pharmaceuticals, Inc.
777 Old Saw Mill River Road, Tarrytown, NY 10591
United States of America

(72) Nama Pendesain :
Trevor LANGLEY,US

(74) Nama dan Alamat Konsultan Desain Industri :
Lanny Setiawan
Pacific Patent Multiglobal DIPO Business Center Lt. 11,
Jalan Jend. Gatot Subroto Kav. 51-52, Jakarta Pusat- 10260
Indonesia

(54) Judul Desain Industri : Peralatan Penghantaran Dosis

(57) Klaim :
Bentuk,Konfigurasi

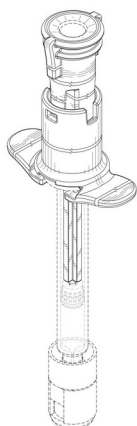

Tampak Perspektif



Tampak Atas



Tampak Bawah

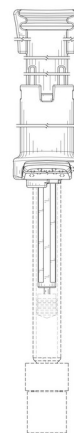
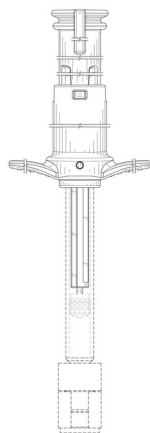
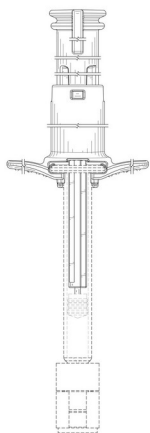

Tampak Depan

Tampak Belakang

Tampak Samping

(19) ID

(51) Klasifikasi Locarno : 24-01

(21) No. Permohonan DI : A00202301881

(22) Tanggal Penerimaan Permohonan DI :
17 Mei 2023

(30) Data Prioritas :

(31) Nomor	(32) Tanggal	(33) Negara
29/868,089	30 November 2022	US

(43) Tanggal Pengumuman DI :
27 Juni 2023

(71) Nama dan Alamat Pemohon Desain Industri :
Regeneron Pharmaceuticals, Inc.
777 Old Saw Mill River Road, Tarrytown, NY 10591
United States of America

(72) Nama Pendesain :
Trevor LANGLEY,US

(74) Nama dan Alamat Konsultan Desain Industri :
Lanny Setiawan
Pacific Patent Multiglobal DIPO Business Center Lt. 11,
Jalan Jend. Gatot Subroto Kav. 51-52, Jakarta Pusat- 10260
Indonesia

(54) Judul Desain Industri : Peralatan Penghantaran Dosis

(57) Klaim :
Bentuk,Konfigurasi

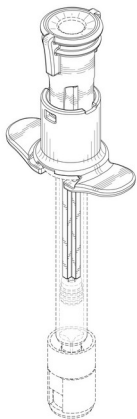

Tampak Perspektif



Tampak Atas



Tampak Bawah

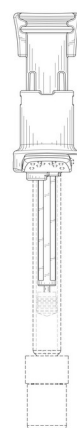
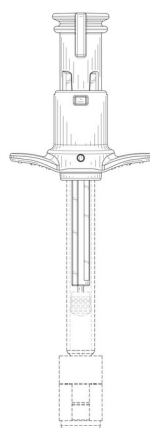
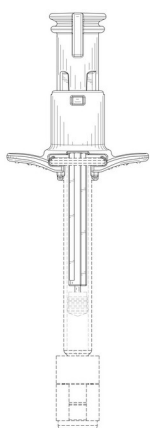

Tampak Depan

Tampak Belakang

Tampak Samping

(19) ID

(51) Klasifikasi Locarno : 24-01

(21) No. Permohonan DI : A00202301880

(22) Tanggal Penerimaan Permohonan DI :
17 Mei 2023

(30) Data Prioritas :

(31) Nomor	(32) Tanggal	(33) Negara
29/868,089	30 November 2022	US

(43) Tanggal Pengumuman DI :
27 Juni 2023

(71) Nama dan Alamat Pemohon Desain Industri:
Regeneron Pharmaceuticals, Inc.
777 Old Saw Mill River Road, Tarrytown, NY 10591
United States of America

(72) Nama Pendesain :
Trevor LANGLEY,US

(74) Nama dan Alamat Konsultan Desain Industri :
Lanny Setiawan
Pacific Patent Multiglobal DIPO Business Center Lt. 11,
Jalan Jend. Gatot Subroto Kav. 51-52, Jakarta Pusat- 10260
Indonesia

(54) Judul Desain Industri : Peralatan Penghantaran Dosis

(57) Klaim :
Bentuk,Konfigurasi

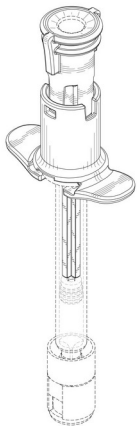

Tampak Perspektif



Tampak Atas



Tampak Bawah

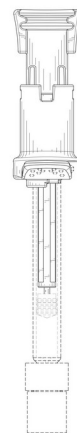
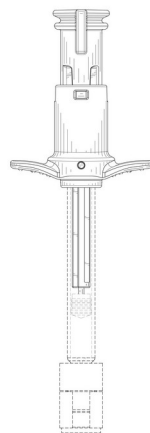
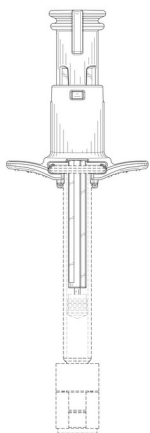

Tampak Depan

Tampak Belakang

Tampak Samping

(19) ID

(51) Klasifikasi Locarno : 25-02

(21) No. Permohonan DI : A00202301914

(22) Tanggal Penerimaan Permohonan DI :
19 Mei 2023

(30) Data Prioritas :
(31) Nomor (32) Tanggal (33) Negara

(43) Tanggal Pengumuman DI :
27 Juni 2023

(71) Nama dan Alamat Pemohon Desain Industri:
JAMES THOMAS MOUNSTEVEN WRIGHT
12 LINTONMARC DR, REDCLIFFE WA 6104. Australia

(72) Nama Pendesain :
ROLAND GEORG RIESE,AU

(74) Nama dan Alamat Konsultan Desain Industri :
Ang Jason ,SE
Jl. Angke Jaya 7 No.22, Rt.012 Rw.005, Kel. Angke, Kec.
Tambora, Jakarta Barat

(54) Judul Desain Industri : Aluminium Ekstrusi Type 2

(57) Klaim :
Bentuk

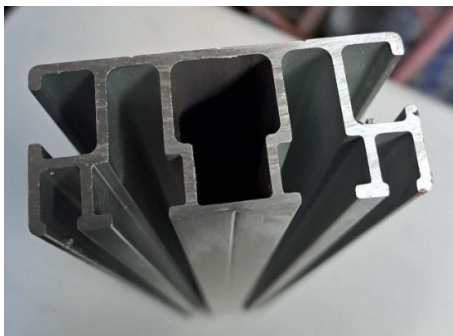

Tampak Perspektif



Tampak Atas



Tampak Bawah



Tampak Depan

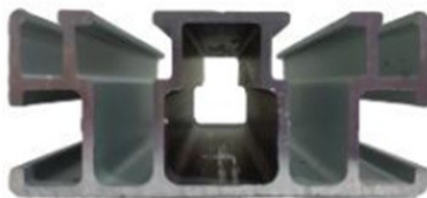

Tampak Belakang



Tampak Samping

(19) ID

(51) Klasifikasi Locarno : 09-05

(21) No. Permohonan DI : A00202301962

(22) Tanggal Penerimaan Permohonan DI :
24 Mei 2023

(30) Data Prioritas :
(31) Nomor (32) Tanggal (33) Negara

(43) Tanggal Pengumuman DI :
27 Juni 2023

(71) Nama dan Alamat Pemohon Desain Industri:
PALDO CO., LTD.
7th Floor, 577, Gangnam-daero, Seocho-gu, Seoul,
Republic of Korea 06530 Republic of Korea

(72) Nama Pendesain :
Jung-Wan KO,KR

(74) Nama dan Alamat Konsultan Desain Industri :
Yenny Halim
ACEMARK, Jl. Cikini Raya No. 58 G-H, Jakarta 10330,
Indonesia

(54) Judul Desain Industri : KEMASAN MAKANAN

(57) Klaim :
Bentuk,Konfigurasi,Komposisi Garis,Komposisi Warna



Tampak Perspektif



Tampak Atas



Tampak Bawah



Tampak Depan



Tampak Belakang



Tampak Samping

(19) ID

(51) Klasifikasi Locarno : 12-15

(21) No. Permohonan DI : A00202302104

(22) Tanggal Penerimaan Permohonan DI :
06 Juni 2023

(30) Data Prioritas :

(31) Nomor	(32) Tanggal	(33) Negara
015005242	06 Desember 2022	EM

(43) Tanggal Pengumuman DI :
27 Juni 2023

(71) Nama dan Alamat Pemohon Desain Industri:
COMPAGNIE GÉNÉRALE DES ÉTABLISSEMENTS
MICHELIN
23, Place des Carmes-Déchaux - 63000 CLERMONT-
FERRAND France

(72) Nama Pendesain :
DJABOUR Walid,FR

(74) Nama dan Alamat Konsultan Desain Industri :
Annisa Am Badar
Jl. Proklamasi No. 79, Pegangsaan, Menteng, Jakarta

(54) Judul Desain Industri : BAN ANGIN

(57) Klaim :
Bentuk,Konfigurasi



Tampak Perspektif

Tampak Atas

Tampak Bawah



Tampak Depan

Tampak Belakang



Tampak Samping

(19) ID

(51) Klasifikasi Locarno : 19-08

(21) No. Permohonan DI : A00202302122

(22) Tanggal Penerimaan Permohonan DI :
07 Juni 2023

(30) Data Prioritas :
(31) Nomor (32) Tanggal (33) Negara

(43) Tanggal Pengumuman DI :
27 Juni 2023

(71) Nama dan Alamat Pemohon Desain Industri:
LPPM Universitas Andalas
Gedung Rektorat Lantai 2, Kampus UNAND Limau
Manis, Padang Indonesia

(72) Nama Pendesain :
Revi Kurnianti, ID Wenny Surya Murtius, ID
Tivany Edwin, ID

(74) Nama dan Alamat Konsultan Desain Industri :

(54) Judul Desain Industri : Label Kemasan Kue Bolu

(57) Klaim :
Konfigurasi



Tampak Perspektif

Tampak Atas

Tampak Bawah

Tampak Depan

Tampak Belakang

Tampak Samping

(19) ID

(51) Klasifikasi Locarno : 19-08

(21) No. Permohonan DI : A00202302124

(22) Tanggal Penerimaan Permohonan DI :
07 Juni 2023

(30) Data Prioritas :
(31) Nomor (32) Tanggal (33) Negara

(43) Tanggal Pengumuman DI :
27 Juni 2023

(71) Nama dan Alamat Pemohon Desain Industri:
LPPM Universitas Andalas
Gedung Rektorat Lantai 2, Kampus UNAND Limau
Manis, Padang Indonesia

(72) Nama Pendesain :
Nabila Salsabila Dena, ID Rona Almos, ID
Wenny Surya Murtius, ID

(74) Nama dan Alamat Konsultan Desain Industri :

(54) Judul Desain Industri :
Label Kemasan Frozen Food Omade

(57) Klaim :
Konfigurasi



Tampak Perspektif

Tampak Atas

Tampak Bawah

Tampak Depan

Tampak Belakang

Tampak Samping

(19) ID

(51) Klasifikasi Locarno : 02-03

(21) No. Permohonan DI : A00202302113

(22) Tanggal Penerimaan Permohonan DI :
07 Juni 2023

(30) Data Prioritas :
(31) Nomor (32) Tanggal (33) Negara

(43) Tanggal Pengumuman DI :
27 Juni 2023

(71) Nama dan Alamat Pemohon Desain Industri:
ISI Padangpanjang
Jl. Bahder Johan Padangpanjang Indonesia

(72) Nama Pendesain :
Dini Yanuarmi,ID Nofi Rahmanita,ID Yoni
Sudiani,ID

(74) Nama dan Alamat Konsultan Desain Industri :

(54) Judul Desain Industri : Topi

(57) Klaim :
Bentuk,Komposisi Garis,Komposisi Warna,Konfigurasi



Tampak Perspektif



Tampak Atas

Tampak Bawah



Tampak Depan



Tampak Belakang



Tampak Samping

(19) ID

(51) Klasifikasi Locarno : 12-02

(21) No. Permohonan DI : A00202302172

(22) Tanggal Penerimaan Permohonan DI :
09 Juni 2023

(30) Data Prioritas :
(31) Nomor (32) Tanggal (33) Negara

(43) Tanggal Pengumuman DI :
27 Juni 2023

(71) Nama dan Alamat Pemohon Desain Industri:
Lembaga Pengabdian Pada Masyarakat Universitas
Pasundan
Jalan Tamansari No 6-8 Indonesia

(72) Nama Pendesain :
Gatot Santoso,ID Sugiharto,ID Toto
Supriyono,ID Magnaz Lestira Oktarozza,ID

(74) Nama dan Alamat Konsultan Desain Industri :

(54) Judul Desain Industri : Stand Gokart Otomatis

(57) Klaim :
Bentuk



Tampak Perspektif



Tampak Atas

Tampak Bawah



Tampak Depan

Tampak Belakang



Tampak Samping

(19) ID

(51) Klasifikasi Locarno : 32-00

(21) No. Permohonan DI : A00202302230

(22) Tanggal Penerimaan Permohonan DI :
12 Juni 2023

(30) Data Prioritas :
(31) Nomor (32) Tanggal (33) Negara

(43) Tanggal Pengumuman DI :
27 Juni 2023

(71) Nama dan Alamat Pemohon Desain Industri:
LPPM Universitas Andalas
Gedung Rektorat Lantai 2, Kampus UNAND Limau Manis
Indonesia

(72) Nama Pendesain :
Berri Brilliant Albar,ID Mayang Larasati,ID
Havivatul,ID

(74) Nama dan Alamat Konsultan Desain Industri :

(54) Judul Desain Industri :
Kulpi Krispy

(57) Klaim :
Komposisi Garis,Komposisi Warna



Tampak Perspektif

Tampak Atas

Tampak Bawah

Tampak Depan

Tampak Belakang

Tampak Samping

(19) ID

(51) Klasifikasi Locarno : 26-05

(21) No. Permohonan DI : A00202302244

(22) Tanggal Penerimaan Permohonan DI :
12 Juni 2023

(30) Data Prioritas :
(31) Nomor (32) Tanggal (33) Negara

(43) Tanggal Pengumuman DI :
27 Juni 2023

(71) Nama dan Alamat Pemohon Desain Industri:
LPPM Universitas Kristen Petra
Siwalankerto 121-131, Kelurahan Siwalankerto,
Kecamatan Wonocolo, Surabaya 60236, Jawa Timur
Indonesia

(72) Nama Pendesain :
Richard Christopher Ponto, ID Billy Christian
Dharmawan, ID Clarissa Adela Pranama, ID
Stefani Clorinda Kusno, ID Sriti Mayang Sari, ID

(74) Nama dan Alamat Konsultan Desain Industri :

(54) Judul Desain Industri : LAMPU SIPUT

(57) Klaim :
Bentuk, Konfigurasi

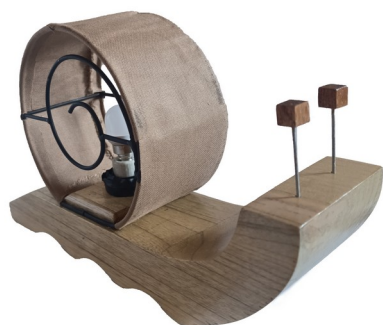

Tampak Perspektif

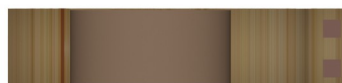

Tampak Atas



Tampak Bawah



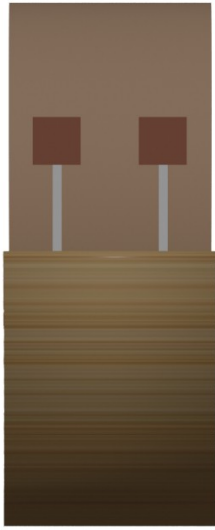

Tampak Depan



Tampak Belakang

Tampak Samping

(19) ID

(51) Klasifikasi Locarno : 15-03

(21) No. Permohonan DI : A00202302214

(22) Tanggal Penerimaan Permohonan DI :
12 Juni 2023

(30) Data Prioritas :
(31) Nomor (32) Tanggal (33) Negara

(43) Tanggal Pengumuman DI :
27 Juni 2023

(71) Nama dan Alamat Pemohon Desain Industri:
LPPM Universitas Andalas
Gedung Rektorat Lantai 2, Kampus UNAND Limau
Manis, Padang Indonesia

(72) Nama Pendesain :
Muhammad Makky ,ID Dinah Cherie,ID

(74) Nama dan Alamat Konsultan Desain Industri :

(54) Judul Desain Industri : Rangka Utama Alat Pemotong Labu

(57) Klaim :
Bentuk,Konfigurasi

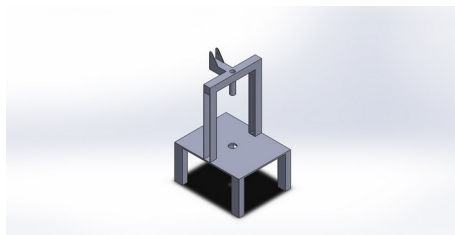

Tampak Perspektif

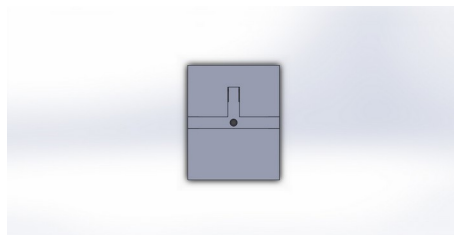

Tampak Atas

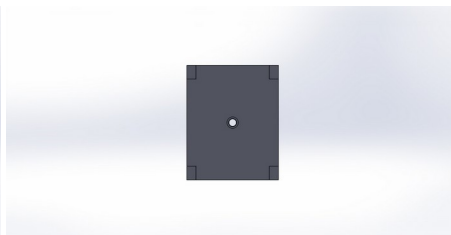

Tampak Bawah

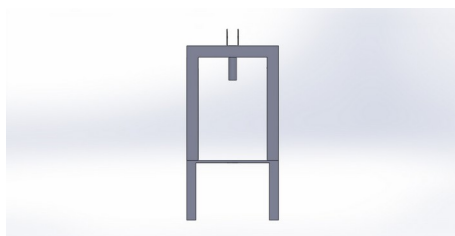

Tampak Depan

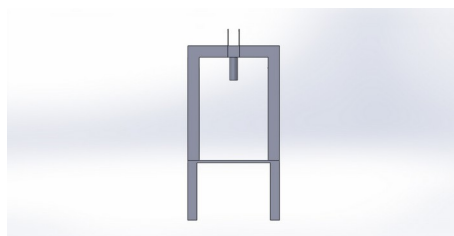

Tampak Belakang

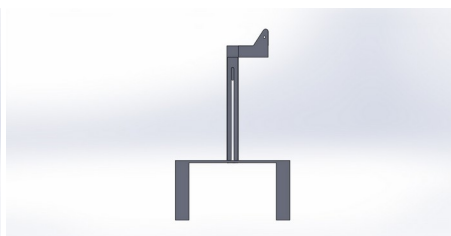

Tampak Samping

(19) ID

(51) Klasifikasi Locarno : 09-03

(21) No. Permohonan DI : A00202302241

(22) Tanggal Penerimaan Permohonan DI :
12 Juni 2023

(30) Data Prioritas :
(31) Nomor (32) Tanggal (33) Negara

(43) Tanggal Pengumuman DI :
27 Juni 2023

(71) Nama dan Alamat Pemohon Desain Industri:
LPPM Universitas Kristen Petra
Jl. Siwalankerto 121-131, Kelurahan Siwalankerto,
Kecamatan Wonocolo, Surabaya 60236, Jawa Timur
Indonesia

(72) Nama Pendesain :
Nathania Margareta Tanujaya, ID Listia
Natadjaja , ID Yusuf Hendra Yulianto , ID

(74) Nama dan Alamat Konsultan Desain Industri :

(54) Judul Desain Industri : KEMASAN BUKU NOVEL

(57) Klaim :
Konfigurasi



Tampak Perspektif



Tampak Atas



Tampak Bawah



Tampak Depan

Tampak Belakang

Tampak Samping

(19) ID

(51) Klasifikasi Locarno : 32-00

(21) No. Permohonan DI : A00202302232

(22) Tanggal Penerimaan Permohonan DI :
12 Juni 2023

(30) Data Prioritas :
(31) Nomor (32) Tanggal (33) Negara

(43) Tanggal Pengumuman DI :
27 Juni 2023

(71) Nama dan Alamat Pemohon Desain Industri:
LPPM Universitas Andalas
Gedung Rektorat Lantai 2, Kampus UNAND Limau Manis
Indonesia

(72) Nama Pendesain :
Berri Brilliant Albar, ID Aurora Wulandari, ID
Mayang Larasati, ID

(74) Nama dan Alamat Konsultan Desain Industri :

(54) Judul Desain Industri : Laundry Keluarga

(57) Klaim :
Komposisi Garis, Komposisi Warna



Tampak Perspektif

Tampak Atas

Tampak Bawah

Tampak Depan

Tampak Belakang

Tampak Samping

(19) ID

(51) Klasifikasi Locarno : 19-08

(21) No. Permohonan DI : A00202302201

(22) Tanggal Penerimaan Permohonan DI :
12 Juni 2023

(30) Data Prioritas :
(31) Nomor (32) Tanggal (33) Negara

(43) Tanggal Pengumuman DI :
27 Juni 2023

(71) Nama dan Alamat Pemohon Desain Industri:
LPPM Universitas Andalas
LPPM Universitas Andalas Gedung Rektorat Lantai 2,
Kampus UNAND Limau Manis, Padang Indonesia

(72) Nama Pendesain :
Wellyalina, ID Risa Meutia Fianan, ID

(74) Nama dan Alamat Konsultan Desain Industri :

(54) Judul Desain Industri : Label Kemasan Selai Ubi Jalar Ungu

(57) Klaim :
Komposisi Warna



Tampak Perspektif

Tampak Atas

Tampak Bawah



Tampak Depan

Tampak Belakang

Tampak Samping

(19) ID

(51) Klasifikasi Locarno : 19-08

(21) No. Permohonan DI : A00202302210

(22) Tanggal Penerimaan Permohonan DI :
12 Juni 2023

(30) Data Prioritas :
(31) Nomor (32) Tanggal (33) Negara

(43) Tanggal Pengumuman DI :
27 Juni 2023

(71) Nama dan Alamat Pemohon Desain Industri:
LPPM Universitas Andalas
Gedung Rektorat Lantai 2, Kampus UNAND Limau
Manis, Padang Indonesia

(72) Nama Pendesain :
Revi Kurnianti, ID Reni Koja, ID

(74) Nama dan Alamat Konsultan Desain Industri :

(54) Judul Desain Industri : Label Kemasan "Rujak Buah Segar"

(57) Klaim :
Konfigurasi



Tampak Perspektif

Tampak Atas

Tampak Bawah

Tampak Depan

Tampak Belakang

Tampak Samping

(19) ID

(51) Klasifikasi Locarno : 32-00

(21) No. Permohonan DI : A00202302224

(22) Tanggal Penerimaan Permohonan DI :
12 Juni 2023

(30) Data Prioritas :
(31) Nomor (32) Tanggal (33) Negara

(43) Tanggal Pengumuman DI :
27 Juni 2023

(71) Nama dan Alamat Pemohon Desain Industri:
LPPM Universitas Andalas
Gedung Rektorat Lantai 2, Kampus UNAND Limau Manis
Indonesia

(72) Nama Pendesain :
Berri Brilliant Albar,ID Mayang Larasati,ID

(74) Nama dan Alamat Konsultan Desain Industri :

(54) Judul Desain Industri : Keripik Balado Nursiah

(57) Klaim :
Komposisi Garis,Komposisi Warna



Tampak Perspektif

Tampak Atas

Tampak Bawah

Tampak Depan

Tampak Belakang

Tampak Samping

(19) ID

(51) Klasifikasi Locarno : 09-03

(21) No. Permohonan DI : A00202302190

(22) Tanggal Penerimaan Permohonan DI :
12 Juni 2023

(30) Data Prioritas :
(31) Nomor (32) Tanggal (33) Negara

(43) Tanggal Pengumuman DI :
27 Juni 2023

(71) Nama dan Alamat Pemohon Desain Industri:
LPPM Universitas Andalas
Gedung Rektorat Lantai 2, Kampus UNAND Limau
Manis, Kecamatan Pauh, Kelurahan Limau Manis Indonesia

(72) Nama Pendesain :
Risa Meutia Fiana, ID Elgi Verdian Abdillah, ID

(74) Nama dan Alamat Konsultan Desain Industri :

(54) Judul Desain Industri :
Desain kemasan es krim sawo produksi H2 Agroindustri

(57) Klaim :
Komposisi Warna, Bentuk



Tampak Perspektif



Tampak Atas



Tampak Bawah



Tampak Depan

Tampak Belakang

Tampak Samping

(19) ID

(51) Klasifikasi Locarno : 19-08

(21) No. Permohonan DI : A00202302211

(22) Tanggal Penerimaan Permohonan DI :
12 Juni 2023

(30) Data Prioritas :
(31) Nomor (32) Tanggal (33) Negara

(43) Tanggal Pengumuman DI :
27 Juni 2023

(71) Nama dan Alamat Pemohon Desain Industri:
LPPM Universitas Andalas
Gedung Rektorat Lantai 2, Kampus UNAND Limau
Manis, Padang Indonesia

(72) Nama Pendesain :
Revi Kurnianti, ID Reni Koja, ID

(74) Nama dan Alamat Konsultan Desain Industri :

(54) Judul Desain Industri : Label Kemasan "Selai Buah"

(57) Klaim :
Konfigurasi



Tampak Perspektif

Tampak Atas

Tampak Bawah

Tampak Depan

Tampak Belakang

Tampak Samping

(19) ID

(51) Klasifikasi Locarno : 32-00

(21) No. Permohonan DI : A00202302231

(22) Tanggal Penerimaan Permohonan DI :
12 Juni 2023

(30) Data Prioritas :
(31) Nomor (32) Tanggal (33) Negara

(43) Tanggal Pengumuman DI :
27 Juni 2023

(71) Nama dan Alamat Pemohon Desain Industri:
LPPM Universitas Andalas
Gedung Rektorat Lantai 2, Kampus UNAND Limau Manis
Indonesia

(72) Nama Pendesain :
Berri Brilliant Albar,ID Aurora Wulandari,ID
Mayang Larasati,ID

(74) Nama dan Alamat Konsultan Desain Industri :

(54) Judul Desain Industri : Lokmaicyar

(57) Klaim :
Komposisi Garis,Komposisi Warna



Tampak Perspektif

Tampak Atas

Tampak Bawah

Tampak Depan

Tampak Belakang

Tampak Samping

(19) ID

(51) Klasifikasi Locarno : 19-08

(21) No. Permohonan DI : A00202302204

(22) Tanggal Penerimaan Permohonan DI :
12 Juni 2023

(30) Data Prioritas :
(31) Nomor (32) Tanggal (33) Negara

(43) Tanggal Pengumuman DI :
27 Juni 2023

(71) Nama dan Alamat Pemohon Desain Industri:
LPPM Universitas Andalas
Gedung Rektorat Lantai 2, Kampus UNAND Limau
Manis, Padang Indonesia

(72) Nama Pendesain :
Wellyalina,ID Reni Koja,ID

(74) Nama dan Alamat Konsultan Desain Industri :

(54) Judul Desain Industri : Label Kemasan Ayam Karaage

(57) Klaim :
Komposisi Warna



Tampak Perspektif

Tampak Atas

Tampak Bawah

Tampak Depan

Tampak Belakang

Tampak Samping

(19) ID

(51) Klasifikasi Locarno : 15-03

(21) No. Permohonan DI : A00202302212

(22) Tanggal Penerimaan Permohonan DI :
12 Juni 2023

(30) Data Prioritas :
(31) Nomor (32) Tanggal (33) Negara

(43) Tanggal Pengumuman DI :
27 Juni 2023

(71) Nama dan Alamat Pemohon Desain Industri:
LPPM Universitas Andalas
Gedung Rektorat Lantai 2, Kampus UNAND Limau
Manis, Padang Indonesia

(72) Nama Pendesain :
Muhammad Makky,ID Dinah Cherie,ID

(74) Nama dan Alamat Konsultan Desain Industri :

(54) Judul Desain Industri :
Alat Pemotong Labu

(57) Klaim :
Bentuk,Konfigurasi

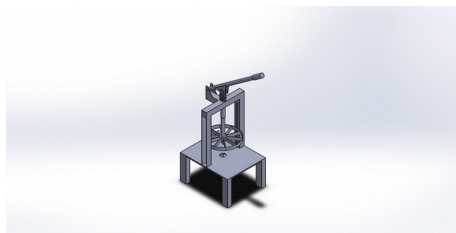

Tampak Perspektif

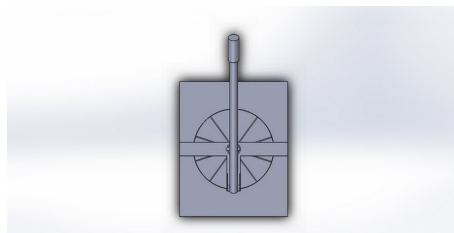

Tampak Atas

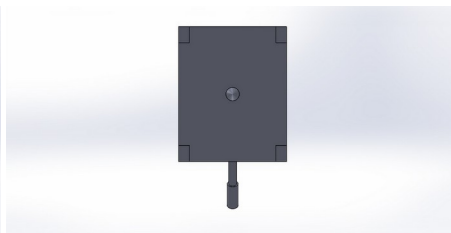

Tampak Bawah

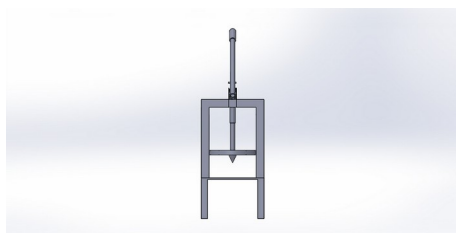

Tampak Depan

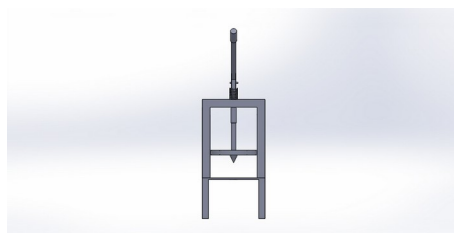

Tampak Belakang



Tampak Samping

(19) ID

(51) Klasifikasi Locarno : 19-08

(21) No. Permohonan DI : A00202302202

(22) Tanggal Penerimaan Permohonan DI :
12 Juni 2023

(30) Data Prioritas :
(31) Nomor (32) Tanggal (33) Negara

(43) Tanggal Pengumuman DI :
27 Juni 2023

(71) Nama dan Alamat Pemohon Desain Industri:
LPPM Universitas Andalas
Gedung Rektorat Lantai 2, Kampus UNAND Limau
Manis, Padang Indonesia

(72) Nama Pendesain :
Wellyalina,ID Reni Koja,ID

(74) Nama dan Alamat Konsultan Desain Industri :

(54) Judul Desain Industri : Label Kemasan Ayam Ungkep

(57) Klaim :
Komposisi Warna



Tampak Perspektif

Tampak Atas

Tampak Bawah

Tampak Depan

Tampak Belakang

Tampak Samping

(19) ID

(51) Klasifikasi Locarno : 19-08

(21) No. Permohonan DI : A00202302200

(22) Tanggal Penerimaan Permohonan DI :
12 Juni 2023

(30) Data Prioritas :
(31) Nomor (32) Tanggal (33) Negara

(43) Tanggal Pengumuman DI :
27 Juni 2023

(71) Nama dan Alamat Pemohon Desain Industri:
LPPM Universitas Andalas
Gedung Rektorat Lantai 2, Kampus UNAND Limau
Manis, Padang Indonesia

(72) Nama Pendesain :
Nabila Salsabila Dena,ID Wellyalina,ID

(74) Nama dan Alamat Konsultan Desain Industri :

(54) Judul Desain Industri : Label Kemasan "Kemasan Kunyit Serbuk"

(57) Klaim :
Konfigurasi



Tampak Perspektif

Tampak Atas

Tampak Bawah

Tampak Depan

Tampak Belakang

Tampak Samping

(19) ID

(51) Klasifikasi Locarno : 12-16

(21) No. Permohonan DI : A00202302340

(22) Tanggal Penerimaan Permohonan DI :
15 Juni 2023

(30) Data Prioritas :
(31) Nomor (32) Tanggal (33) Negara

(43) Tanggal Pengumuman DI :
27 Juni 2023

(71) Nama dan Alamat Pemohon Desain Industri:
VENDI
Jl. Kebon Jeruk III No.35-A RT. 001 RW. 004 Indonesia

(72) Nama Pendesain :
VENDI,ID

(74) Nama dan Alamat Konsultan Desain Industri :
Lanny Setiawan
Pacific Patent Multiglobal DIPO Business Center Lt. 11,
Jalan Jend. Gatot Subroto Kav. 51-52, Jakarta Pusat- 10260
Indonesia

(54) Judul Desain Industri :
VELG SEPEDA MOTOR

(57) Klaim :
Bentuk,Konfigurasi

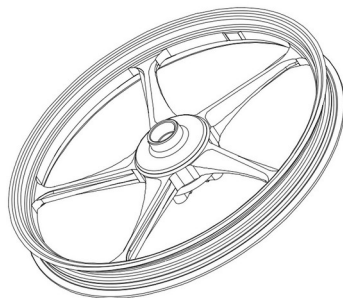

Tampak Perspektif

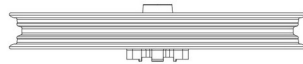

Tampak Atas

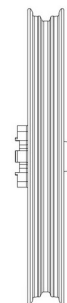

Tampak Bawah



Tampak Depan

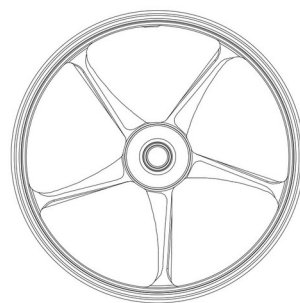

Tampak Belakang

Tampak Samping

(19) ID

(51) Klasifikasi Locarno : 09-05

(21) No. Permohonan DI : A00202302355

(22) Tanggal Penerimaan Permohonan DI :
16 Juni 2023

(30) Data Prioritas :
(31) Nomor (32) Tanggal (33) Negara

(43) Tanggal Pengumuman DI :
27 Juni 2023

(71) Nama dan Alamat Pemohon Desain Industri:
FATMAWATI TADJUDDIN
Wisata & Sate Mobil Bukit Indah Padanjese, Jl.
Uwenompu Indonesia

(72) Nama Pendesain :
FATMAWATI TADJUDDIN, ID

(74) Nama dan Alamat Konsultan Desain Industri :

(54) Judul Desain Industri : kemasan

(57) Klaim :
Komposisi Warna, Komposisi Garis, Konfigurasi, Bentuk



Tampak Perspektif

Tampak Atas

Tampak Bawah



Tampak Depan



Tampak Belakang

Tampak Samping

(19) ID

(51) Klasifikasi Locarno : 19-08

(21) No. Permohonan DI : A00202302363

(22) Tanggal Penerimaan Permohonan DI :
16 Juni 2023

(30) Data Prioritas :
(31) Nomor (32) Tanggal (33) Negara

(43) Tanggal Pengumuman DI :
27 Juni 2023

(71) Nama dan Alamat Pemohon Desain Industri:
LPPM Universitas Andalas
Gedung Rektorat Lantai 2, Kampus UNAND Limau
Manis, Padang Indonesia

(72) Nama Pendesain :
Purnama Dini Hari, ID Risa Meutia Fiana, ID

(74) Nama dan Alamat Konsultan Desain Industri :

(54) Judul Desain Industri : Label Kemasan Limas Baglog Jamur

(57) Klaim :
Konfigurasi



Tampak Perspektif

Tampak Atas

Tampak Bawah



Tampak Depan

Tampak Belakang

Tampak Samping

(19) ID

(51) Klasifikasi Locarno : 14-03

(21) No. Permohonan DI : A00202302387

(22) Tanggal Penerimaan Permohonan DI :
16 Juni 2023

(30) Data Prioritas :
(31) Nomor (32) Tanggal (33) Negara

(43) Tanggal Pengumuman DI :
27 Juni 2023

(71) Nama dan Alamat Pemohon Desain Industri:
WEI ZENG
RM 1601, B, 12 ZUO, BLDG B, YONGJING CITY, NO. 8,
BIESHU RD, GONGMING ST., BRIGHT DIST, SHENZHEN,
GUANGDONG, 518132 CHINA China

(72) Nama Pendesain :
WEI ZENG,CN

(74) Nama dan Alamat Konsultan Desain Industri :
Kelvin Wibawa
Pondok Hijau Golf, Cluster Emerald, Jalan Emerald
Selatan 2 No. 26, Gading Serpong, Tangerang 15810

(54) Judul Desain Industri : MIKROFON LAVALIER NIRKABEL DAN PENERIMANYA (SET)

(57) Klaim :
Bentuk,Konfigurasi

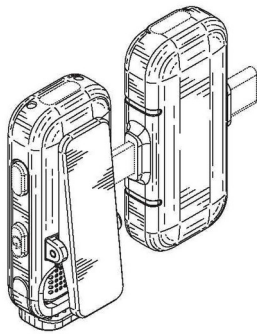

Tampak Perspektif

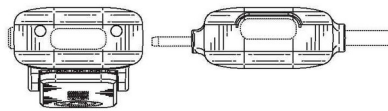

Tampak Atas

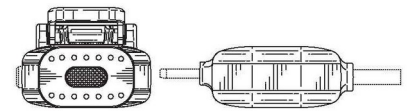

Tampak Bawah

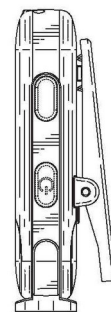
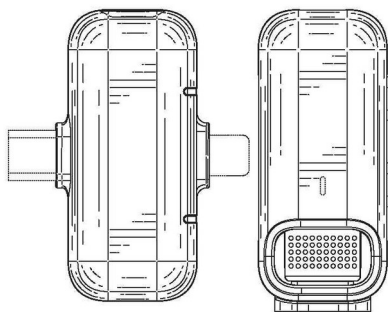
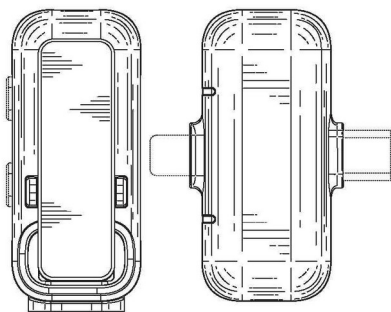

Tampak Depan

Tampak Belakang

Tampak Samping

(19) ID

(51) Klasifikasi Locarno : 15-05

(21) No. Permohonan DI : A00202302356

(22) Tanggal Penerimaan Permohonan DI :
16 Juni 2023

(30) Data Prioritas :
(31) Nomor (32) Tanggal (33) Negara

(43) Tanggal Pengumuman DI :
27 Juni 2023

(71) Nama dan Alamat Pemohon Desain Industri:
LPPM UPN VETERAN JAWA TIMUR
Jl. Raya Rungkut Madya, Gunung Anyar Indonesia

(72) Nama Pendesain :
Sugiarto,ID Nurul Widji Triana,ID Ratna
Yulistiani,ID Felicitas Deru Dewanti,ID

(74) Nama dan Alamat Konsultan Desain Industri :

(54) Judul Desain Industri : Mesin Vacuum Multi Tray

(57) Klaim :
Bentuk,Konfigurasi,Komposisi Garis

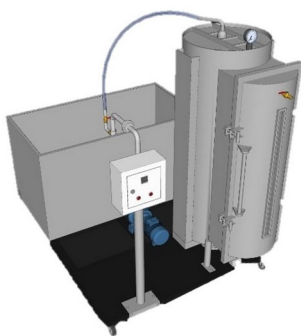

Tampak Perspektif

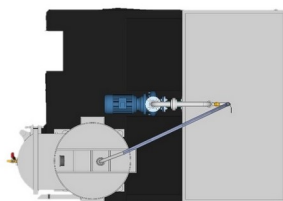

Tampak Atas

Tampak Bawah

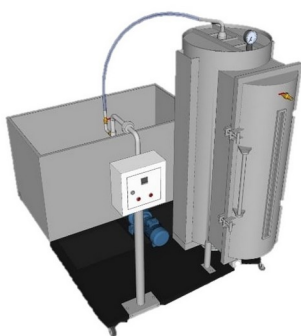

Tampak Depan

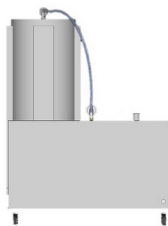

Tampak Belakang

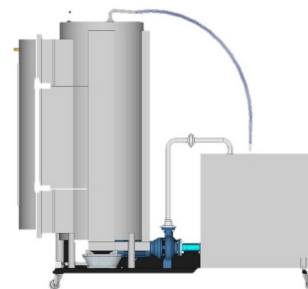

Tampak Samping

(19) ID

(51) Klasifikasi Locarno : 31-00

(21) No. Permohonan DI : A00202302348

(22) Tanggal Penerimaan Permohonan DI :
16 Juni 2023

(30) Data Prioritas :
(31) Nomor (32) Tanggal (33) Negara

(43) Tanggal Pengumuman DI :
27 Juni 2023

(71) Nama dan Alamat Pemohon Desain Industri:
LPPM UPN VETERAN JAWA TIMUR
Jl. Raya Rungkut Madya, Gunung Anyar Indonesia

(72) Nama Pendesain :
ZAINAL ABIDIN ACHMAD, ID NURUL WIDJI
TRIANA, ID ANDANI SUHAKANATA, ID DEWI
PUSPA ARUM, ID

(74) Nama dan Alamat Konsultan Desain Industri :

(54) Judul Desain Industri : BOX PENERING

(57) Klaim :
Bentuk, Konfigurasi



Tampak Perspektif

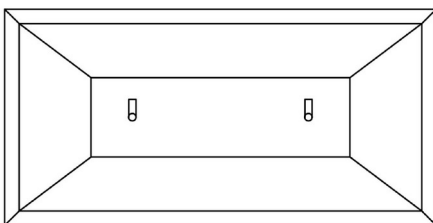

Tampak Atas

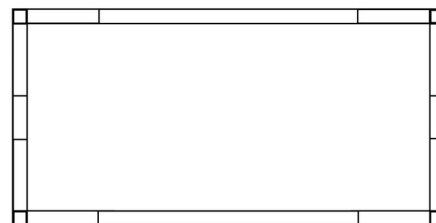

Tampak Bawah



Tampak Depan

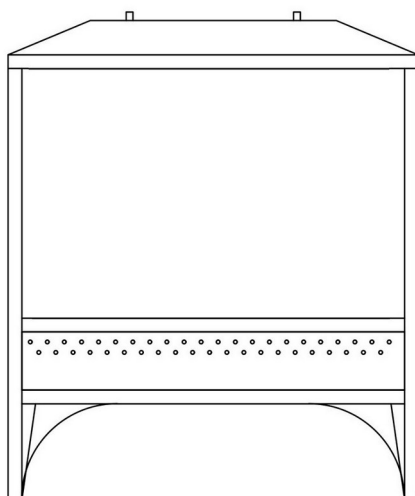

Tampak Belakang

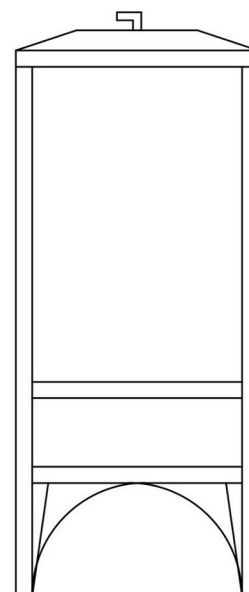

Tampak Samping

(19) ID

(51) Klasifikasi Locarno : 09-05

(21) No. Permohonan DI : A00202302353

(22) Tanggal Penerimaan Permohonan DI :
16 Juni 2023

(30) Data Prioritas :
(31) Nomor (32) Tanggal (33) Negara

(43) Tanggal Pengumuman DI :
27 Juni 2023

(71) Nama dan Alamat Pemohon Desain Industri:
FATMAWATI TADJUDDIN
Wisata & Sate Mobil Bukit Indah Padanjese, Jl.
Uwenompu Indonesia

(72) Nama Pendesain :
FATMAWATI TADJUDDIN, ID

(74) Nama dan Alamat Konsultan Desain Industri :

(54) Judul Desain Industri : kemasan

(57) Klaim :
Komposisi Warna, Komposisi Garis, Konfigurasi, Bentuk



Tampak Perspektif

Tampak Atas

Tampak Bawah



Tampak Depan



Tampak Belakang

Tampak Samping

(19) ID

(51) Klasifikasi Locarno : 03-01

(21) No. Permohonan DI : A00202302369

(22) Tanggal Penerimaan Permohonan DI :
16 Juni 2023

(30) Data Prioritas :
(31) Nomor (32) Tanggal (33) Negara

(43) Tanggal Pengumuman DI :
27 Juni 2023

(71) Nama dan Alamat Pemohon Desain Industri:
LPPM Universitas Andalas
Gedung Rektorat Lantai 2, Kampus UNAND Limau
Manis, Padang Indonesia

(72) Nama Pendesain :
Ratni Prima Lita, ID Linda Purnama, ID

(74) Nama dan Alamat Konsultan Desain Industri :

(54) Judul Desain Industri : Tas Nan Takalam

(57) Klaim :
Bentuk



Tampak Perspektif



Tampak Atas



Tampak Bawah



Tampak Depan



Tampak Belakang



Tampak Samping

(19) ID

(51) Klasifikasi Locarno : 31-00

(21) No. Permohonan DI : A00202302358

(22) Tanggal Penerimaan Permohonan DI :
16 Juni 2023

(30) Data Prioritas :
(31) Nomor (32) Tanggal (33) Negara

(43) Tanggal Pengumuman DI :
27 Juni 2023

(71) Nama dan Alamat Pemohon Desain Industri:
LPPM UPN VETERAN JAWA TIMUR
Jl. Raya Rungkut Madya, Gunung Anyar Indonesia

(72) Nama Pendesain :
Dr. Ir. Rosyda Priyadarshini, MP, ID Dr. Ir. Amir
Hamzah, MP, ID Dr. Wahyu Dwi Lestari, S.Pd., MT, ID

(74) Nama dan Alamat Konsultan Desain Industri :

(54) Judul Desain Industri : MESIN PEMIPIL DAN PENEPUK JAGUNG TERINTEGRASI

(57) Klaim :
Bentuk

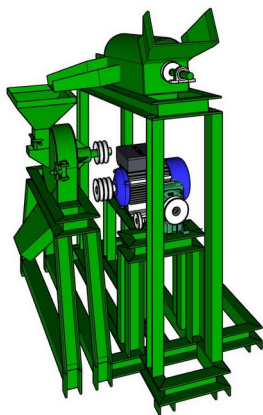

Tampak Perspektif

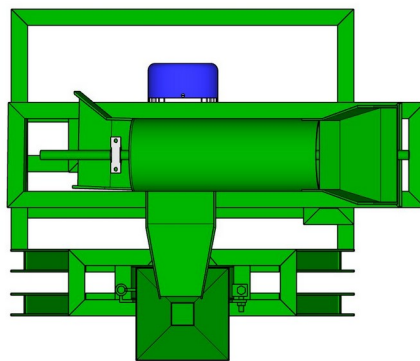

Tampak Atas

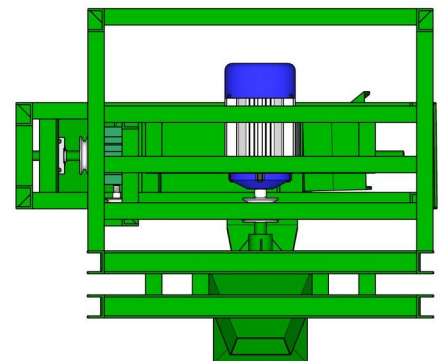

Tampak Bawah

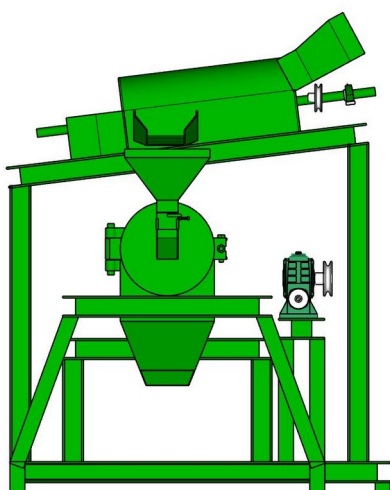

Tampak Depan

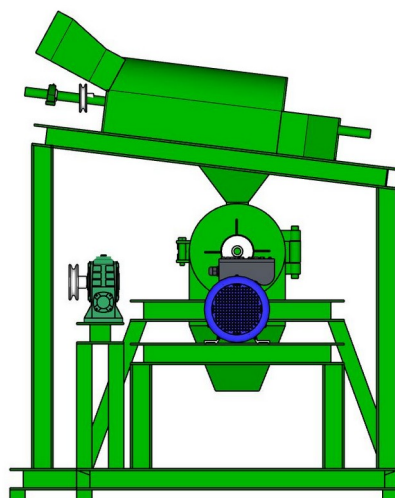

Tampak Belakang

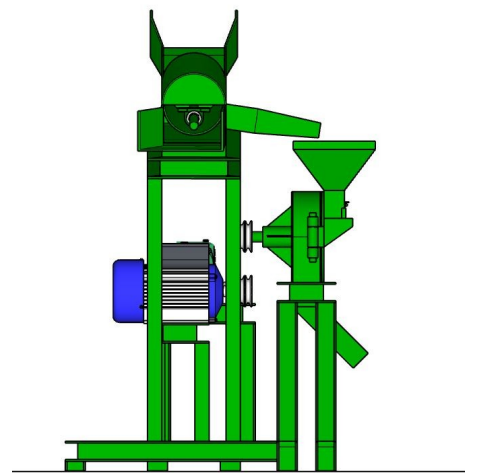

Tampak Samping

(19) ID

(51) Klasifikasi Locarno : 24-01

(21) No. Permohonan DI : A00202302449

(22) Tanggal Penerimaan Permohonan DI :
20 Juni 2023

(30) Data Prioritas :

(31) Nomor (32) Tanggal (33) Negara

(43) Tanggal Pengumuman DI :
27 Juni 2023

(71) Nama dan Alamat Pemohon Desain Industri:

Universitas Gadjah Mada
Direktorat Penelitian, Gedung Pusat UGM, Lantai 3
Sayap Selatan, Bulaksumur Indonesia

(72) Nama Pendesain :

Indra Bramanti,ID Herianto,ID Yarabisa
Yanuar,ID

(74) Nama dan Alamat Konsultan Desain Industri :

(54) Judul Desain Industri :
Alat Evakuasi Saliva Portable Seri 1

(57) Klaim :
Bentuk,Konfigurasi



Tampak Perspektif



Tampak Atas

Tampak Bawah

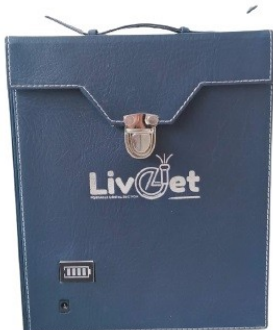

Tampak Depan

Tampak Belakang

Tampak Samping

(19) ID

(51) Klasifikasi Locarno : 12-16

(21) No. Permohonan DI : A00202302445

(22) Tanggal Penerimaan Permohonan DI :
20 Juni 2023

(30) Data Prioritas :
(31) Nomor (32) Tanggal (33) Negara

(43) Tanggal Pengumuman DI :
27 Juni 2023

(71) Nama dan Alamat Pemohon Desain Industri:
PETER KOSASI
Jl. Kelapa Puan TMR VI, NB-7/41, Kel. Pegangsaan Dua,
Kec. Kelapa Gading, Jakarta Indonesia

(72) Nama Pendesain :
PETER KOSASI, ID

(74) Nama dan Alamat Konsultan Desain Industri :
Laurentius Irawan Wonosaputro S.H.
Jl. Kumdang II No. 11 Tangerang

(54) Judul Desain Industri : PELEK SEPEDA MOTOR

(57) Klaim :
Bentuk, Konfigurasi, Komposisi Garis

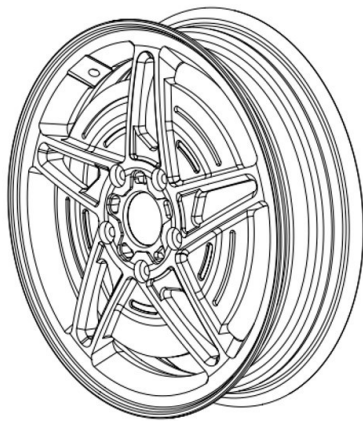

Tampak Perspektif

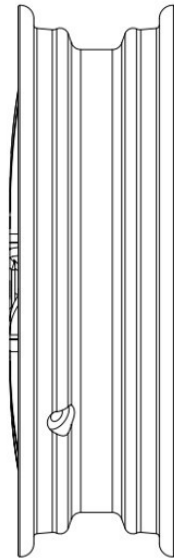

Tampak Atas

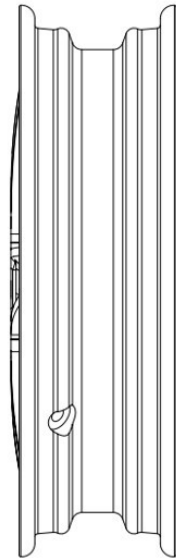

Tampak Bawah

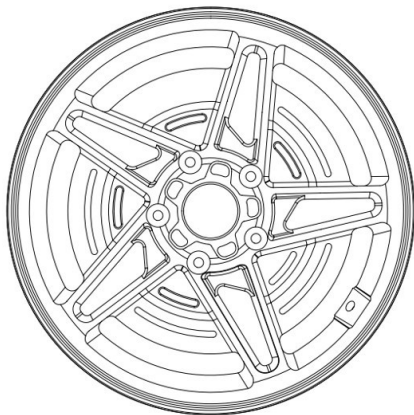

Tampak Depan

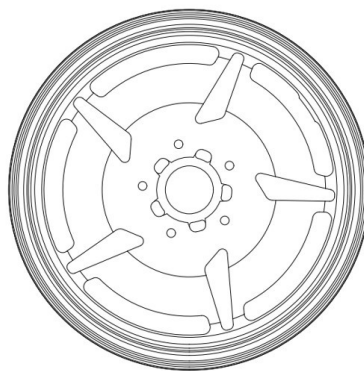

Tampak Belakang

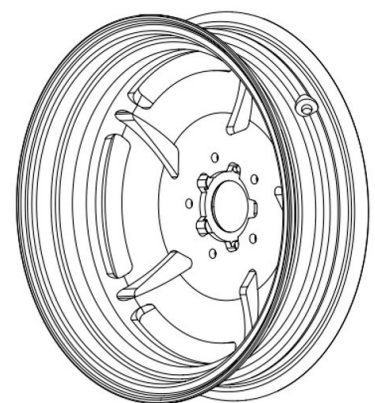

Tampak Samping

(19) ID

(51) Klasifikasi Locarno : 03-01

(21) No. Permohonan DI : A00202302438

(22) Tanggal Penerimaan Permohonan DI :
20 Juni 2023

(30) Data Prioritas :
(31) Nomor (32) Tanggal (33) Negara

(43) Tanggal Pengumuman DI :
27 Juni 2023

(71) Nama dan Alamat Pemohon Desain Industri:
Shenzhen Elephant Splash Technology Co., Ltd.
302,Bldg.D, New Gen Tech Industry Park, Chuangye 2nd
Road,Bao'an District, Shenzhen,Guangdong, China 518000
China

(72) Nama Pendesain :
Lifen, Deng,CN

(74) Nama dan Alamat Konsultan Desain Industri :
Rulita Windawati Mongan
PT. KARYA PATEN INDONESIA Centennial Tower, 29
Floor Unit D-F, Jl. Jend. Gatot Subroto Kav. 24-25, Jakarta
Selatan 12930,

(54) Judul Desain Industri : Ransel Anak (Klasik)

(57) Klaim :
Bentuk,Konfigurasi



Tampak Perspektif

Tampak Perspektif



Tampak Atas

Tampak Atas



Tampak Bawah

Tampak Bawah



Tampak Depan

Tampak Depan



Tampak Belakang

Tampak Belakang



Tampak Samping Kiri

Tampak Samping

(19) ID

(51) Klasifikasi Locarno : 12-08

(21) No. Permohonan DI : A00202302448

(22) Tanggal Penerimaan Permohonan DI :
20 Juni 2023

(30) Data Prioritas :
(31) Nomor (32) Tanggal (33) Negara

(43) Tanggal Pengumuman DI :
27 Juni 2023

(71) Nama dan Alamat Pemohon Desain Industri:
WANG ZHENFEI
34C, Building 1B, Xiangshan Meishu Green, Nanshan
District, Shenzhen, China China

(72) Nama Pendesain :
WANG ZHENFEI,CN

(74) Nama dan Alamat Konsultan Desain Industri :
Timoty Ezra
Simanjuntak & Partners Law Office, Ruko Perkantoran
Mitra Bahari II, Blok E 17-19, 4th Floor, Jl. Pakin No. 1,
Penjaringan, Jakarta Utara

(54) Judul Desain Industri :
SEPEDA MOTOR LISTRIK

(57) Klaim :
Bentuk,Konfigurasi



Tampak Perspektif

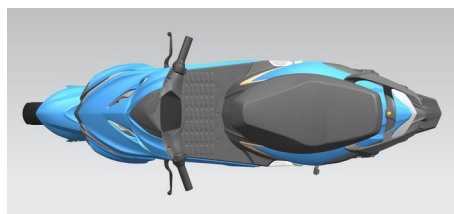

Tampak Atas



Tampak Bawah



Tampak Depan



Tampak Belakang



Tampak Samping

(19) ID

(51) Klasifikasi Locarno : 12-16

(21) No. Permohonan DI : A00202302446

(22) Tanggal Penerimaan Permohonan DI :
20 Juni 2023

(30) Data Prioritas :
(31) Nomor (32) Tanggal (33) Negara

(43) Tanggal Pengumuman DI :
27 Juni 2023

(71) Nama dan Alamat Pemohon Desain Industri:
PETER KOSASI
Jl. Kelapa Puan TMR VI, NB-7/41, Kel. Pegangsaan
Dua, Kec. Kelapa Gading Jakarta Utara Indonesia

(72) Nama Pendesain :
PETER KOSASI,ID

(74) Nama dan Alamat Konsultan Desain Industri :
Laurentius Irawan Wonosaputro S.H.
Jl. Kumdang II No. 11 Tangerang

(54) Judul Desain Industri : PELEK SEPEDA MOTOR

(57) Klaim :
Bentuk,Konfigurasi,Komposisi Garis

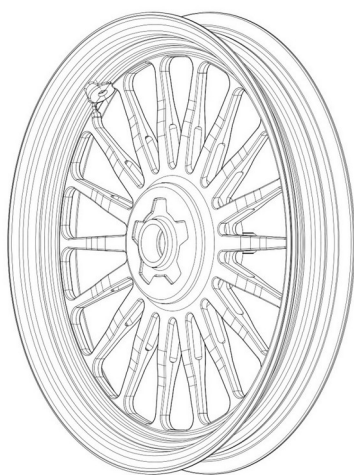

Tampak Perspektif

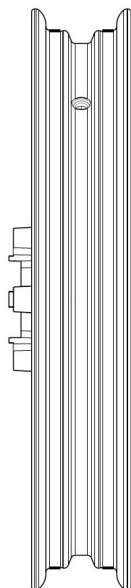

Tampak Atas

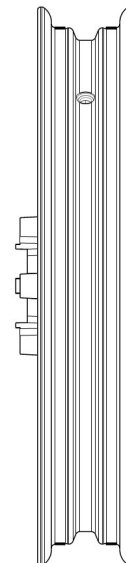

Tampak Bawah

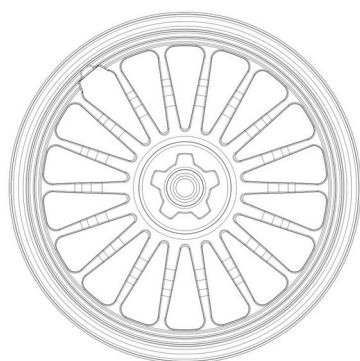

Tampak Depan



Tampak Belakang

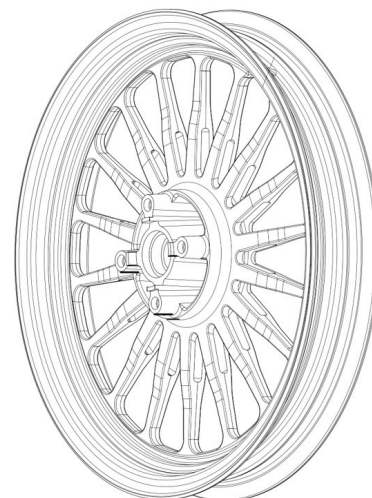

Tampak Samping

(19) ID

(51) Klasifikasi Locarno : 15-01

(21) No. Permohonan DI : A00202302437

(22) Tanggal Penerimaan Permohonan DI :
20 Juni 2023

(30) Data Prioritas :
(31) Nomor (32) Tanggal (33) Negara

(43) Tanggal Pengumuman DI :
27 Juni 2023

(71) Nama dan Alamat Pemohon Desain Industri:
LPPMI ITNY
Jalan Babarsari Indonesia

(72) Nama Pendesain :
Angger Bagus Prasetyo, S.T.,M.Eng,ID
Kartinasari Ayuhikmatin Sekarjati, S.T.,M.Sc,ID

(74) Nama dan Alamat Konsultan Desain Industri :

(54) Judul Desain Industri : Mesin Pengurai Serabut Kelapa

(57) Klaim :
Konfigurasi,Bentuk

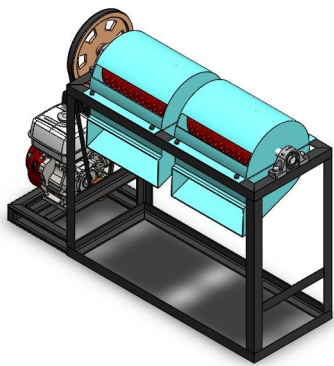

Tampak Perspektif

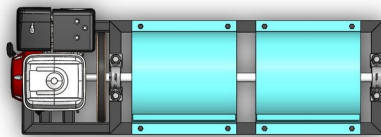

Tampak Atas

Tampak Bawah

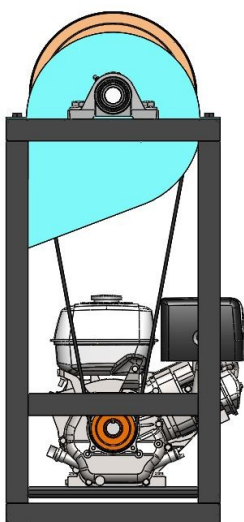

Tampak Depan

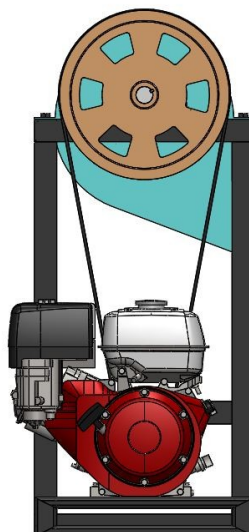

Tampak Belakang

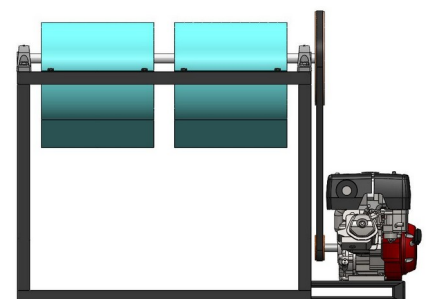

Tampak Samping

(19) ID

(51) Klasifikasi Locarno : 09-03

(21) No. Permohonan DI : A00202302453

(22) Tanggal Penerimaan Permohonan DI :
20 Juni 2023

(30) Data Prioritas :
(31) Nomor (32) Tanggal (33) Negara

(43) Tanggal Pengumuman DI :
27 Juni 2023

(71) Nama dan Alamat Pemohon Desain Industri:
PT. BINTANG MAS WIJAYA
DUSUN NIWEN RT. 012 RW. 003 DESA SIDORAHAYU
KEC. WAGIR KABUPATEN MALANG Indonesia

(72) Nama Pendesain :
TUSIN KAMAN, SE, ID

(74) Nama dan Alamat Konsultan Desain Industri :

(54) Judul Desain Industri : KEMASAN ROKOK

(57) Klaim :
Komposisi Garis, Komposisi Warna



Gambar 1
Tampak Perspektif

Tampak Perspektif



Gambar 2
Tampak Atas

Tampak Atas



Gambar 3
Tampak Bawah

Tampak Bawah



Gambar 4
Tampak Depan

Tampak Depan



Gambar 5
Tampak Belakang

Tampak Belakang



Gambar 6
Tampak Samping Kiri

Tampak Samping

(19) ID

(51) Klasifikasi Locarno : 06-05

(21) No. Permohonan DI : A00202302487

(22) Tanggal Penerimaan Permohonan DI :
21 Juni 2023

(30) Data Prioritas :
(31) Nomor (32) Tanggal (33) Negara

(43) Tanggal Pengumuman DI :
27 Juni 2023

(71) Nama dan Alamat Pemohon Desain Industri:
Institut Teknologi Sepuluh Nopember (ITS)
Kantor Transfer Teknologi Direktorat Inovasi dan
Kawasan Sains Teknologi Gedung Pascasarjana Kampus ITS
Sukolilo, Surabaya 60111 Jawa Timur Indonesia

(72) Nama Pendesain :
Ari Dwi Kribianto, ID Gressia Devina Frida
Mareta, ID

(74) Nama dan Alamat Konsultan Desain Industri :

(54) Judul Desain Industri : Stool Bambu Bergaya Kontemporer

(57) Klaim :
Bentuk, Konfigurasi, Komposisi Warna



Tampak Perspektif



Tampak Atas



Tampak Bawah



Tampak Depan

Tampak Belakang

Tampak Samping

(19) ID

(51) Klasifikasi Locarno : 12-14

(21) No. Permohonan DI : A00202302459

(22) Tanggal Penerimaan Permohonan DI :
21 Juni 2023

(30) Data Prioritas :
(31) Nomor (32) Tanggal (33) Negara

(43) Tanggal Pengumuman DI :
27 Juni 2023

(71) Nama dan Alamat Pemohon Desain Industri:
Institut Teknologi Sepuluh Nopember (ITS)
Kantor Transfer Teknologi Direktorat Inovasi dan
Kawasan Sains Teknologi Gedung Pusat Riset lantai 6
Kampus ITS Sukolilo, Surabaya 60111 Jawa Timur Indonesia

(72) Nama Pendesain :
Andhika Estiyono, ID Arie Kurniawan, ID
Made Arya Satria Dewangga, ID

(74) Nama dan Alamat Konsultan Desain Industri :

(54) Judul Desain Industri : e-Kendaraan Truk Kopi

(57) Klaim :
Bentuk, Konfigurasi, Komposisi Warna



Tampak Perspektif



Tampak Atas

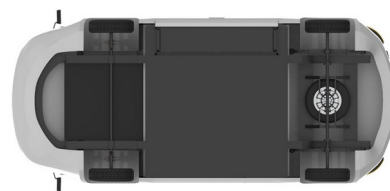

Tampak Bawah



Tampak Depan



Tampak Belakang



Tampak Samping

(19) ID

(51) Klasifikasi Locarno : 06-03

(21) No. Permohonan DI : A00202302456

(22) Tanggal Penerimaan Permohonan DI :
21 Juni 2023

(30) Data Prioritas :
(31) Nomor (32) Tanggal (33) Negara

(43) Tanggal Pengumuman DI :
27 Juni 2023

(71) Nama dan Alamat Pemohon Desain Industri:
Institut Teknologi Sepuluh Nopember (ITS)
Kantor Transfer Teknologi Direktorat Inovasi dan
Kawasan Sains Teknologi Gedung Pusat Riset lantai 6
Kampus ITS Sukolilo, Surabaya 60111 Jawa Timur Indonesia

(72) Nama Pendesain :
Djoko Kuswanto, ID Galih Yoga Wardana, ID

(74) Nama dan Alamat Konsultan Desain Industri :

(54) Judul Desain Industri :
Furnitur Kafe Limbah Plastik

(57) Klaim :
Bentuk, Konfigurasi, Komposisi Warna



Tampak Perspektif



Tampak Atas



Tampak Bawah



Tampak Depan



Tampak Belakang



Tampak Samping

(19) ID

(51) Klasifikasi Locarno : 12-08

(21) No. Permohonan DI : A00202302495

(22) Tanggal Penerimaan Permohonan DI :
21 Juni 2023

(30) Data Prioritas :
(31) Nomor (32) Tanggal (33) Negara

(43) Tanggal Pengumuman DI :
27 Juni 2023

(71) Nama dan Alamat Pemohon Desain Industri:
Institut Teknologi Sepuluh Nopember (ITS)
Kantor Transfer Teknologi Direktorat Inovasi dan
Kawasan Sains Teknologi Gedung Pascasarjana Kampus ITS
Sukolilo, Surabaya 60111 Jawa Timur Indonesia

(72) Nama Pendesain :
Arie Kurniawan, ID Marcendy Krisna Sutanto, ID

(74) Nama dan Alamat Konsultan Desain Industri :

(54) Judul Desain Industri : e-Motor Patroli Militer

(57) Klaim :
Bentuk, Konfigurasi, Komposisi Warna



Tampak Perspektif

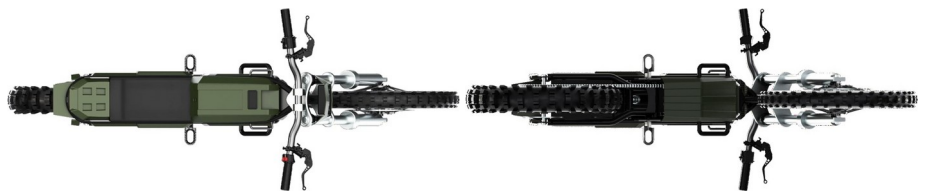

Tampak Atas

Tampak Bawah



Tampak Depan



Tampak Belakang



Tampak Samping

(19) ID

(51) Klasifikasi Locarno : 02-04

(21) No. Permohonan DI : A00202302496

(22) Tanggal Penerimaan Permohonan DI :
21 Juni 2023

(30) Data Prioritas :
(31) Nomor (32) Tanggal (33) Negara

(43) Tanggal Pengumuman DI :
27 Juni 2023

(71) Nama dan Alamat Pemohon Desain Industri:
ZHU, HUOJU
Semambung No.310 KM.25 Indonesia

(72) Nama Pendesain :
ZHU, HUOJU,CN

(74) Nama dan Alamat Konsultan Desain Industri :
Hari Purnomo Chandra
RA Kartini No.88-A, Surabaya

(54) Judul Desain Industri : Sol Sandal

(57) Klaim :
Konfigurasi



Tampak Perspektif



Tampak Atas



Tampak Bawah



Tampak Depan



Tampak Belakang



Tampak Samping

(19) ID

(51) Klasifikasi Locarno : 14-04

(21) No. Permohonan DI : A00202302489

(22) Tanggal Penerimaan Permohonan DI :
21 Juni 2023

(30) Data Prioritas :

(31) Nomor	(32) Tanggal	(33) Negara
2022-028084	28 Desember 2022	JP

(43) Tanggal Pengumuman DI :
27 Juni 2023

(71) Nama dan Alamat Pemohon Desain Industri:
SUNTORY HOLDINGS LIMITED
1-40, Dojimahama 2-chome, Kita-ku, Osaka-shi, Osaka
530-8203 Japan Japan

(72) Nama Pendesain :
Norimasa KANEGAWA,JP Yuka KUTSUMI,JP
Mitsuhiro ZEIDA,JP

(74) Nama dan Alamat Konsultan Desain Industri :
Yenny Halim
ACEMARK, Jl. Cikini Raya No. 58 G-H, Jakarta 10330,
Indonesia

(54) Judul Desain Industri : GAMBAR-GAMBAR GRAFIS UNTUK PENGUKURAN BISING USUS

(57) Klaim :
Bentuk,Konfigurasi,Komposisi Garis

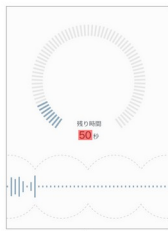

1a

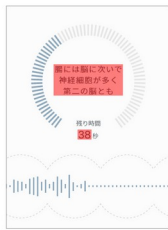

1b

Tampak Perspektif

Tampak Atas

Tampak Bawah

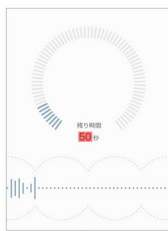

1a

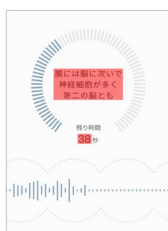

1b

Tampak Depan

Tampak Belakang

Tampak Samping

(19) ID

(51) Klasifikasi Locarno : 28-03

(21) No. Permohonan DI : A00202302485

(22) Tanggal Penerimaan Permohonan DI :
21 Juni 2023

(30) Data Prioritas :

(31) Nomor (32) Tanggal (33) Negara
29/881,958 09 Januari 2023 US

(43) Tanggal Pengumuman DI :
27 Juni 2023

(71) Nama dan Alamat Pemohon Desain Industri:
MANSCAPED, LLC
10054 OLD GROVE ROAD SAN DIEGO, CALIFORNIA
92131 United States of America

(72) Nama Pendesain :
ANH HAO TRAN,US EDILBERT NERI
ABILLAR,US DANIEL VEIGA,US RACHELLE
MINYARD,US JOSHUA GIBERSON,US

(74) Nama dan Alamat Konsultan Desain Industri :
Kelvin Wibawa
Pondok Hijau Golf, Cluster Emerald, Jalan Emerald
Selatan 2 No. 26, Gading Serpong, Tangerang 15810

(54) Judul Desain Industri : ALAT PENCUKUR BULU HIDUNG

(57) Klaim :
Konfigurasi,Bentuk



Tampak Perspektif

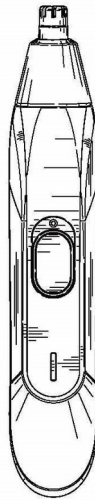

Tampak Atas

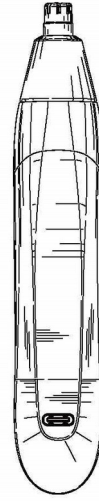

Tampak Bawah



Tampak Depan

Tampak Belakang

Tampak Samping

(19) ID

(51) Klasifikasi Locarno : 14-03

(21) No. Permohonan DI : A00202302483

(22) Tanggal Penerimaan Permohonan DI :
21 Juni 2023

(30) Data Prioritas :

(31) Nomor (32) Tanggal (33) Negara
2023-007889 17 April 2023 JP

(43) Tanggal Pengumuman DI :
27 Juni 2023

(71) Nama dan Alamat Pemohon Desain Industri:
SHARP KABUSHIKI KAISHA
1 Takumi-cho, Sakai-ku, Sakai City, Osaka 590-8522,
Japan Japan

(72) Nama Pendesain :
TAKASHI TANAKA,JP KAZUMI NAGANUMA,JP

(74) Nama dan Alamat Konsultan Desain Industri :
Yenny Halim
ACEMARK, Jl. Cikini Raya No. 58 G-H, Jakarta 10330,
Indonesia

(54) Judul Desain Industri : TELEPON GENGAM

(57) Klaim :
Bentuk, Konfigurasi

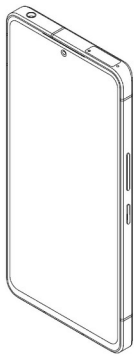

Tampak Perspektif



Tampak Atas



Tampak Bawah

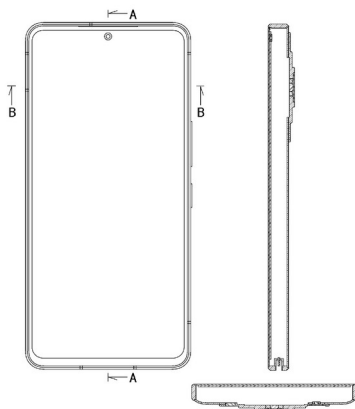

Tampak Depan

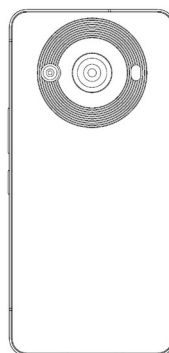

Tampak Belakang



Tampak Samping

(19) ID

(51) Klasifikasi Locarno : 11-02

(21) No. Permohonan DI : A00202302458

(22) Tanggal Penerimaan Permohonan DI :
21 Juni 2023

(30) Data Prioritas :
(31) Nomor (32) Tanggal (33) Negara

(43) Tanggal Pengumuman DI :
27 Juni 2023

(71) Nama dan Alamat Pemohon Desain Industri:
Institut Teknologi Sepuluh Nopember (ITS)
Kantor Transfer Teknologi Direktorat Inovasi dan
Kawasan Sains Teknologi Gedung Pusat Riset lantai 6
Kampus ITS Sukolilo, Surabaya 60111 Jawa Timur Indonesia

(72) Nama Pendesain :
Bambang Tristiyono, ID Ari Dwi Krisbianto, ID
Nadia Septarina Purwanita, ID

(74) Nama dan Alamat Konsultan Desain Industri :

(54) Judul Desain Industri :
Desain Suvenir Jaran Kencak

(57) Klaim :
Bentuk, Konfigurasi, Komposisi Warna



Tampak Perspektif



Tampak Atas

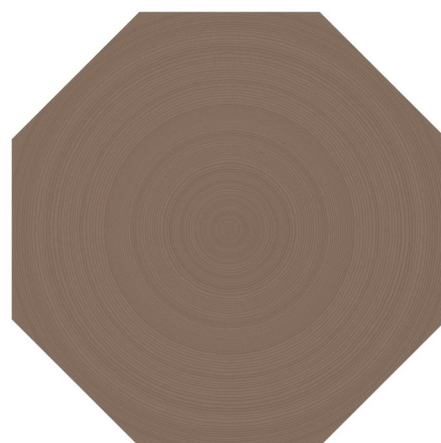

Tampak Bawah



Tampak Depan

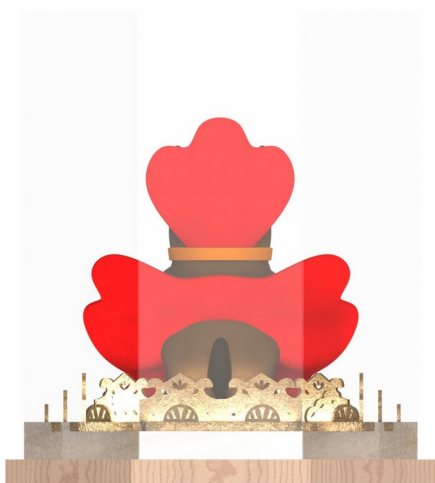

Tampak Belakang



Tampak Samping

(19) ID

(51) Klasifikasi Locarno : 12-11

(21) No. Permohonan DI : A00202302476

(22) Tanggal Penerimaan Permohonan DI :
21 Juni 2023

(30) Data Prioritas :
(31) Nomor (32) Tanggal (33) Negara

(43) Tanggal Pengumuman DI :
27 Juni 2023

(71) Nama dan Alamat Pemohon Desain Industri:
Institut Teknologi Sepuluh Nopember (ITS)
Kantor Transfer Teknologi Direktorat Inovasi dan
Kawasan Sains Teknologi Gedung Pascasarjana, Kampus ITS
Sukolilo, Surabaya 60111 Jawa Timur Indonesia

(72) Nama Pendesain :
Agus Windharto, ID Abi Rafay Ramadhan, ID

(74) Nama dan Alamat Konsultan Desain Industri :

(54) Judul Desain Industri : Sepeda Listrik Wisata Kota

(57) Klaim :
Bentuk, Konfigurasi, Komposisi Warna



Tampak Perspektif



Tampak Atas



Tampak Bawah



Tampak Depan



Tampak Belakang



Tampak Samping

(19) ID

(51) Klasifikasi Locarno : 02-04

(21) No. Permohonan DI : A00202302498

(22) Tanggal Penerimaan Permohonan DI :
21 Juni 2023

(30) Data Prioritas :
(31) Nomor (32) Tanggal (33) Negara

(43) Tanggal Pengumuman DI :
27 Juni 2023

(71) Nama dan Alamat Pemohon Desain Industri:
ZHU, HUOJU
Semambung No.310 KM.25 Indonesia

(72) Nama Pendesain :
ZHU, HUOJU,CN

(74) Nama dan Alamat Konsultan Desain Industri :
Hari Purnomo Chandra
RA. Kartini No.88-A, Surabaya

(54) Judul Desain Industri : SOL SEPATU

(57) Klaim :
Konfigurasi



Tampak Perspektif



Tampak Atas



Tampak Bawah



Tampak Depan



Tampak Belakang



Tampak Samping

(19) ID

(51) Klasifikasi Locarno : 14-04

(21) No. Permohonan DI : A00202302486

(22) Tanggal Penerimaan Permohonan DI :
21 Juni 2023

(30) Data Prioritas :

(31) Nomor	(32) Tanggal	(33) Negara
2022-028083	28 Desember 2022	JP

(43) Tanggal Pengumuman DI :
27 Juni 2023

(71) Nama dan Alamat Pemohon Desain Industri:
SUNTORY HOLDINGS LIMITED
1-40, Dojimahama 2-chome, Kita-ku, Osaka-shi, Osaka
530-8203 Japan Japan

(72) Nama Pendesain :
Norimasa KANEGAWA,JP Yuka KUTSUMI,JP
Mitsuhiro ZEIDA,JP

(74) Nama dan Alamat Konsultan Desain Industri :
Yenny Halim
ACEMARK, Jl. Cikini Raya No. 58 G-H, Jakarta 10330,
Indonesia

(54) Judul Desain Industri : GAMBAR-GAMBAR GRAFIS UNTUK MENAMPILKAN TIPE-TIPE USUS

(57) Klaim :
Bentuk,Konfigurasi,Komposisi Garis



Tampak Perspektif

Tampak Atas

Tampak Bawah



Tampak Depan

Tampak Belakang

Tampak Samping

(19) ID

(51) Klasifikasi Locarno : 31-00

(21) No. Permohonan DI : A00202302466

(22) Tanggal Penerimaan Permohonan DI :
21 Juni 2023

(30) Data Prioritas :
(31) Nomor (32) Tanggal (33) Negara

(43) Tanggal Pengumuman DI :
27 Juni 2023

(71) Nama dan Alamat Pemohon Desain Industri:
Institut Teknologi Sepuluh Nopember (ITS)
Kantor Transfer Teknologi Direktorat Inovasi dan
Kawasan Sains Teknologi Gedung Pascasarjana, Kampus ITS
Sukolilo, Surabaya 60111 Jawa Timur Indonesia

(72) Nama Pendesain :
Ellya Zulaikha,ID Devani Dwi Rachmarena,ID

(74) Nama dan Alamat Konsultan Desain Industri :

(54) Judul Desain Industri :
Penyerut Es Balok Otomatis

(57) Klaim :
Bentuk,Konfigurasi,Komposisi Warna



Tampak Perspektif



Tampak Atas



Tampak Bawah



Tampak Depan



Tampak Belakang



Tampak Samping

(19) ID

(51) Klasifikasi Locarno : 02-02

(21) No. Permohonan DI : A00202302468

(22) Tanggal Penerimaan Permohonan DI :
21 Juni 2023

(30) Data Prioritas :
(31) Nomor (32) Tanggal (33) Negara

(43) Tanggal Pengumuman DI :
27 Juni 2023

(71) Nama dan Alamat Pemohon Desain Industri:
Dariyadi Iskandar
Jl. Permata Hijau II No. A 21 Indonesia

(72) Nama Pendesain :
Dariyadi Iskandar ,ID

(74) Nama dan Alamat Konsultan Desain Industri :
Prudence Jahja
Januar Jahja and Partners, Menara Batavia lantai 19,
Jalan K.H. Mas Mansyur Kavling 126, Jakarta Pusat

(54) Judul Desain Industri : JAKET

(57) Klaim :
Bentuk,Konfigurasi,Komposisi Garis



Tampak Perspektif



Tampak Atas



Tampak Bawah



Tampak Depan



Tampak Belakang



Tampak Samping

(19) ID

(51) Klasifikasi Locarno : 02-03

(21) No. Permohonan DI : A00202302488

(22) Tanggal Penerimaan Permohonan DI :
21 Juni 2023

(30) Data Prioritas :
(31) Nomor (32) Tanggal (33) Negara

(43) Tanggal Pengumuman DI :
27 Juni 2023

(71) Nama dan Alamat Pemohon Desain Industri:
Shenzhen Elephant Splash Technology Co., Ltd.
302,Bldg.D, New Gen Tech Industry Park, Chuangye 2nd
Road,Bao'an District, Shenzhen,Guangdong, China 518000
China

(72) Nama Pendesain :
Lifen, Deng,CN

(74) Nama dan Alamat Konsultan Desain Industri :
Rulita Windawati Mongan
PT. KARYA PATEN INDONESIA Centennial Tower, 29
Floor Unit D-F, Jl. Jend. Gatot Subroto Kav. 24-25, Jakarta
Selatan 12930,

(54) Judul Desain Industri : Topi Bucket Anak (Klasik)

(57) Klaim :
Konfigurasi,Bentuk



Tampak Perspektif



Tampak Atas



Tampak Bawah



Tampak Depan



Tampak Belakang



Tampak Samping

(19) ID

(51) Klasifikasi Locarno : 15-05

(21) No. Permohonan DI : A00202302475

(22) Tanggal Penerimaan Permohonan DI :
21 Juni 2023

(30) Data Prioritas :

(31) Nomor (32) Tanggal (33) Negara
1 07 Juni 2023 ID

(43) Tanggal Pengumuman DI :
27 Juni 2023

(71) Nama dan Alamat Pemohon Desain Industri:

Steanly R.R. Pattiselanno
Jl. Hukuinallo, RT002/RW04, Rumahtiga, Kec. Teluk
Ambon, Kota Ambon, Maluku. 97234 Indonesia

(72) Nama Pendesain :

Steanly R.R. Pattiselanno, ID

(74) Nama dan Alamat Konsultan Desain Industri :

(54) Judul Desain Industri : Meja Pengering Sagu Kasbi

(57) Klaim :
Bentuk

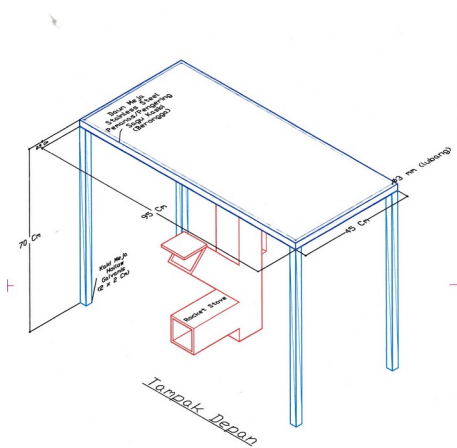

Tampak Perspektif

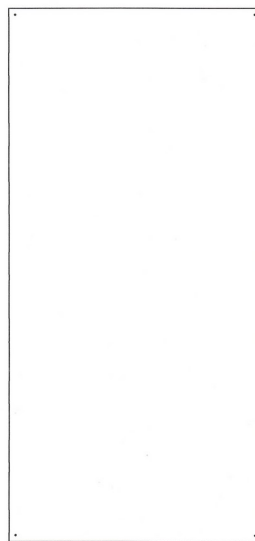

Tampak Atas

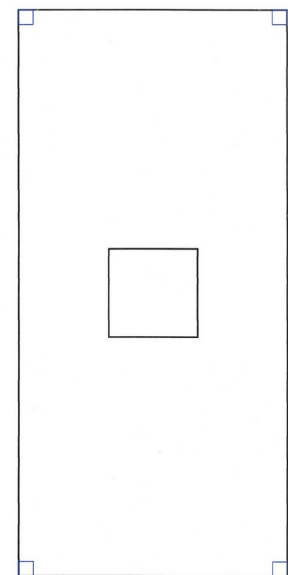

Tampak Bawah

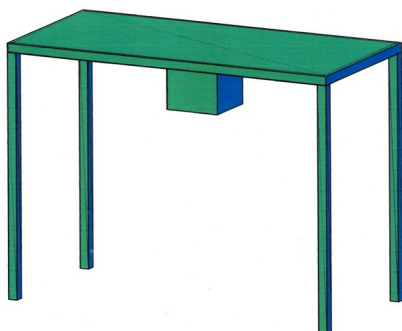

Tampak Depan

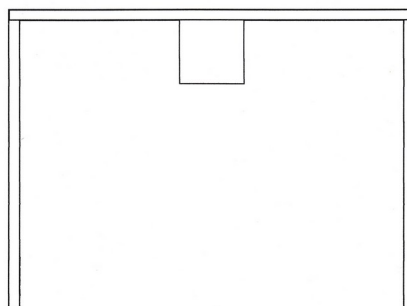

Tampak Belakang

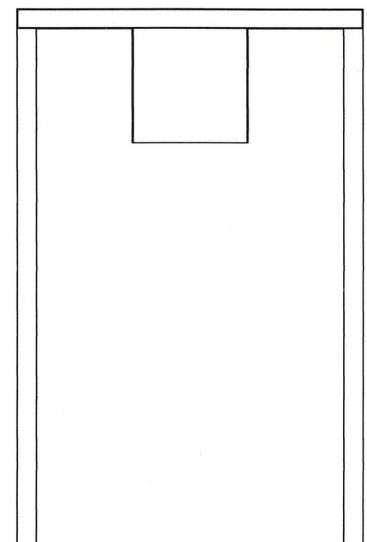

Tampak Samping

(19) ID

(51) Klasifikasi Locarno : 12-11

(21) No. Permohonan DI : A00202302457

(22) Tanggal Penerimaan Permohonan DI :
21 Juni 2023

(30) Data Prioritas :
(31) Nomor (32) Tanggal (33) Negara

(43) Tanggal Pengumuman DI :
27 Juni 2023

(71) Nama dan Alamat Pemohon Desain Industri:
Institut Teknologi Sepuluh Nopember (ITS)
Kantor Transfer Teknologi Direktorat Inovasi dan
Kawasan Sains Teknologi Gedung Pusat Riset lantai 6
Kampus ITS Sukolilo, Surabaya 60111 Jawa Timur Indonesia

(72) Nama Pendesain :
Andhika Estiyono, ID Satria Eddy Wibawa, ID

(74) Nama dan Alamat Konsultan Desain Industri :

(54) Judul Desain Industri : Sepeda Listrik Kampus

(57) Klaim :
Bentuk, Konfigurasi, Komposisi Warna



Tampak Perspektif



Tampak Atas



Tampak Bawah



Tampak Depan



Tampak Belakang



Tampak Samping

(19) ID

(51) Klasifikasi Locarno : 06-01

(21) No. Permohonan DI : A00202302465

(22) Tanggal Penerimaan Permohonan DI :
21 Juni 2023

(30) Data Prioritas :
(31) Nomor (32) Tanggal (33) Negara

(43) Tanggal Pengumuman DI :
27 Juni 2023

(71) Nama dan Alamat Pemohon Desain Industri:
Institut Teknologi Sepuluh Nopember (ITS)
Kantor Transfer Teknologi, Direktorat Inovasi dan
Kawasan Sains Teknologi, Gedung Pascasarjana, Kampus
ITS Sukolilo, Surabaya 60111 Indonesia

(72) Nama Pendesain :
Agus Windharto, ID Christophorus Dean Reinaldy
Tandra, ID

(74) Nama dan Alamat Konsultan Desain Industri :

(54) Judul Desain Industri : Kursi Pesawat Kelas Bisnis

(57) Klaim :
Bentuk, Konfigurasi, Komposisi Warna



Tampak Perspektif

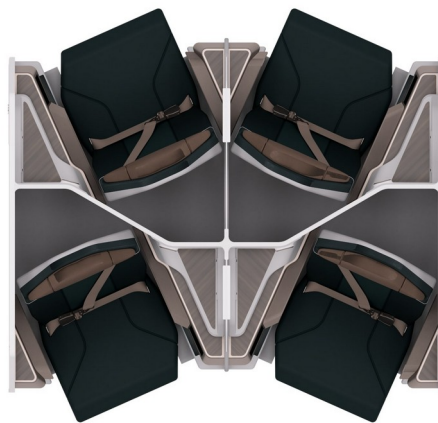

Tampak Atas

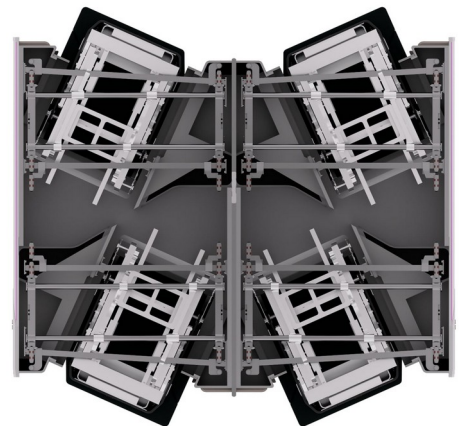

Tampak Bawah



Tampak Depan

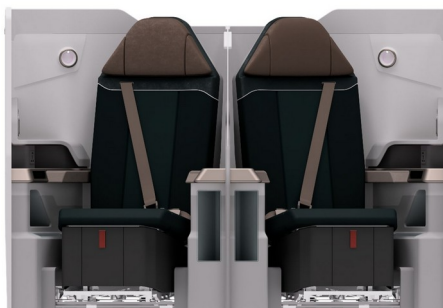

Tampak Belakang

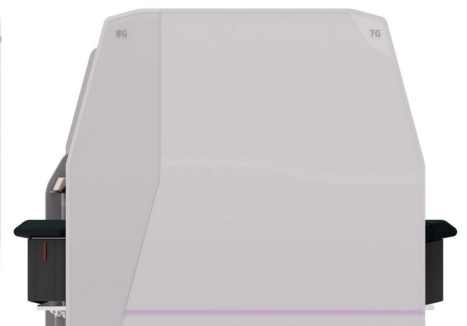

Tampak Samping

(19) ID

(51) Klasifikasi Locarno : 02-04

(21) No. Permohonan DI : A00202302467

(22) Tanggal Penerimaan Permohonan DI :
21 Juni 2023

(30) Data Prioritas :
(31) Nomor (32) Tanggal (33) Negara

(43) Tanggal Pengumuman DI :
27 Juni 2023

(71) Nama dan Alamat Pemohon Desain Industri:
Institut Teknologi Sepuluh Nopember (ITS)
Kantor Transfer Teknologi, Direktorat Inovasi dan
Kawasan Sains Teknologi, Gedung Pascasarjana, Kampus
ITS Sukolilo, Surabaya 60111 Indonesia

(72) Nama Pendesain :
Bambang Iskandriawan, ID Gede Arya Daiva
Daniswara, ID

(74) Nama dan Alamat Konsultan Desain Industri :

(54) Judul Desain Industri : Sepatu Skateboard Kekinian

(57) Klaim :
Bentuk, Konfigurasi, Komposisi Warna



Tampak Perspektif



Tampak Atas



Tampak Bawah



Tampak Depan



Tampak Belakang



Tampak Samping

(19) ID

(51) Klasifikasi Locarno : 02-04

(21) No. Permohonan DI : A00202302497

(22) Tanggal Penerimaan Permohonan DI :
21 Juni 2023

(30) Data Prioritas :
(31) Nomor (32) Tanggal (33) Negara

(43) Tanggal Pengumuman DI :
27 Juni 2023

(71) Nama dan Alamat Pemohon Desain Industri:
ZHU, HUOJU
Semambung No.310 KM.25 Indonesia

(72) Nama Pendesain :
ZHU, HUOJU,CN

(74) Nama dan Alamat Konsultan Desain Industri :
Hari Purnomo Chandra
RA. Kartini No.88-A, Surabaya

(54) Judul Desain Industri : SOL SANDAL

(57) Klaim :
Konfigurasi



Tampak Perspektif



Tampak Atas



Tampak Bawah



Tampak Depan



Tampak Belakang



Tampak Samping

(19) ID

(51) Klasifikasi Locarno : 06-04

(21) No. Permohonan DI : A00202302499

(22) Tanggal Penerimaan Permohonan DI :
21 Juni 2023

(30) Data Prioritas :
(31) Nomor (32) Tanggal (33) Negara

(43) Tanggal Pengumuman DI :
27 Juni 2023

(71) Nama dan Alamat Pemohon Desain Industri:
PT. FIRST OCEAN INTERNATIONAL
JL. RAYA MAUK KM. 7 KAWASAN INDUSTRI MEKAR
JAYA JL. MEKAR JAYA RAYA BLOK BUMI NO. 1,
SEPATAN, TANGERANG – 15520 BANTEN Indonesia

(72) Nama Pendesain :
KIM YUNG, ID

(74) Nama dan Alamat Konsultan Desain Industri :

(54) Judul Desain Industri : Kabinet Susun Karakter Embos Beruang

(57) Klaim :
Konfigurasi, Komposisi Garis



Tampak Perspektif

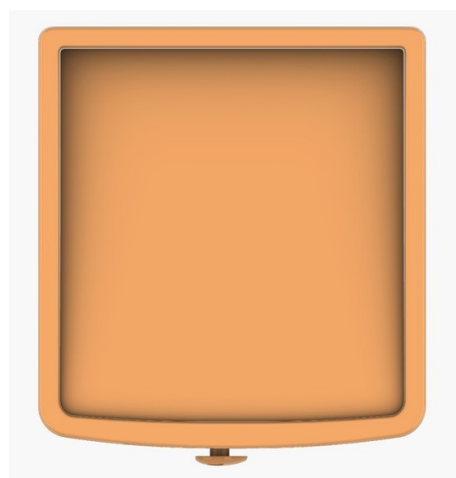

Tampak Atas

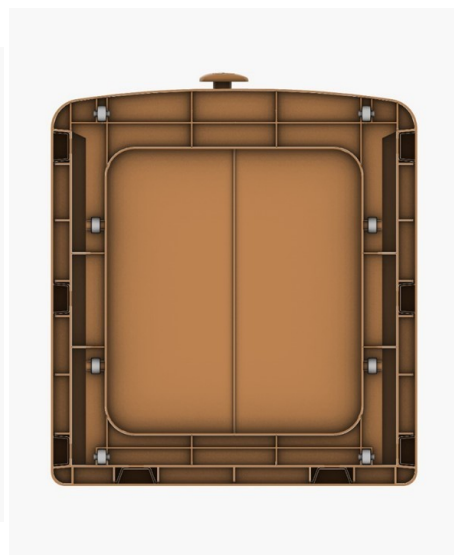

Tampak Bawah

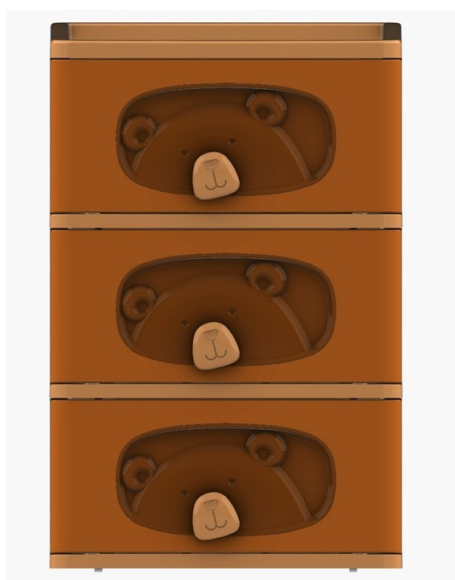

Tampak Depan



Tampak Belakang

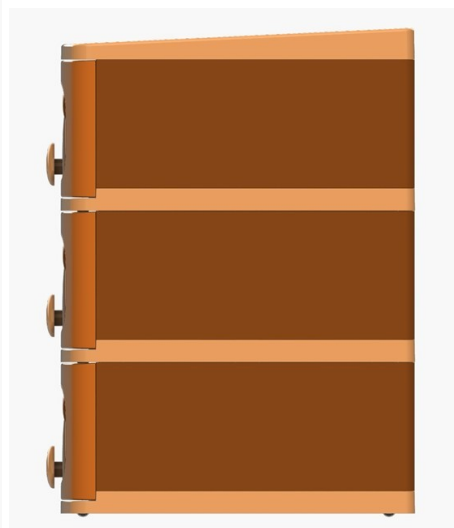

Tampak Samping

(19) ID

(51) Klasifikasi Locarno : 12-11

(21) No. Permohonan DI : A00202302477

(22) Tanggal Penerimaan Permohonan DI :
21 Juni 2023

(30) Data Prioritas :
(31) Nomor (32) Tanggal (33) Negara

(43) Tanggal Pengumuman DI :
27 Juni 2023

(71) Nama dan Alamat Pemohon Desain Industri:
Institut Teknologi Sepuluh Nopember (ITS)
Kantor Transfer Teknologi Direktorat Inovasi dan
Kawasan Sains Teknologi Gedung Pascasarjana, Kampus ITS
Sukolilo, Surabaya 60111 Jawa Timur Indonesia

(72) Nama Pendesain :
Arie Kurbiawan, ID Almira Bening Pekerti
Santoso, ID

(74) Nama dan Alamat Konsultan Desain Industri :

(54) Judul Desain Industri : e-Sepeda Turis

(57) Klaim :
Bentuk, Konfigurasi, Komposisi Warna



Tampak Perspektif

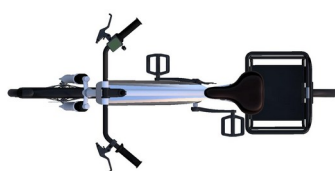

Tampak Atas

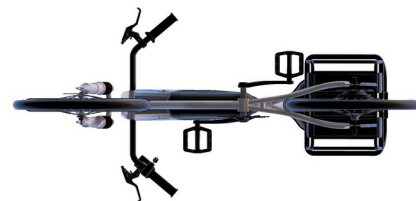

Tampak Bawah



Tampak Depan



Tampak Belakang



Tampak Samping

(19) ID

(51) Klasifikasi Locarno : 21-01

(21) No. Permohonan DI : A00202302493

(22) Tanggal Penerimaan Permohonan DI :
21 Juni 2023

(30) Data Prioritas :
(31) Nomor (32) Tanggal (33) Negara

(43) Tanggal Pengumuman DI :
27 Juni 2023

(71) Nama dan Alamat Pemohon Desain Industri:
Institut Teknologi Sepuluh Nopember (ITS)
Kantor Transfer Teknologi Direktorat Inovasi dan
Kawasan Sains Teknologi Gedung Pascasarjana Kampus ITS
Sukolilo, Surabaya 60111 Jawa Timur Indonesia

(72) Nama Pendesain :
Primaditya Hakim ,ID Devinta Cornelia Putri K,ID

(74) Nama dan Alamat Konsultan Desain Industri :

(54) Judul Desain Industri :
Produk Permainan Teka Teki Bermagnet

(57) Klaim :
Bentuk,Konfigurasi,Komposisi Warna



Tampak Perspektif

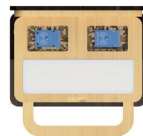

Tampak Atas



Tampak Bawah



Tampak Depan

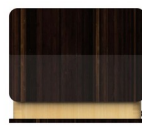

Tampak Belakang



Tampak Samping

(19) ID

(51) **Klasifikasi Locarno : 11-02**

(21) **No. Permohonan DI :** A00202302479

(22) **Tanggal Penerimaan Permohonan DI :**
21 Juni 2023

(30) **Data Prioritas :**
(31) Nomor (32) Tanggal (33) Negara

(43) **Tanggal Pengumuman DI :**
27 Juni 2023

(71) **Nama dan Alamat Pemohon Desain Industri:**
Institut Teknologi Sepuluh Nopember (ITS)
Kantor Transfer Teknologi Direktorat Inovasi dan
Kawasan Sains Teknologi Gedung Pascasarjana, Kampus ITS
Sukolilo, Surabaya 60111 Jawa Timur Indonesia

(72) **Nama Pendesain :**
Bambang Tristiyono, ID Klar Asisi Anggari
Pagehgiri, ID

(74) **Nama dan Alamat Konsultan Desain Industri :**

(54) **Judul Desain Industri :** Anting Roepa Alami

(57) **Klaim :**
Bentuk, Konfigurasi, Komposisi Warna



Tampak Perspektif



Tampak Atas



Tampak Bawah



Tampak Depan



Tampak Belakang



Tampak Samping

(19) ID

(51) Klasifikasi Locarno : 06-03

(21) No. Permohonan DI : A00202302473

(22) Tanggal Penerimaan Permohonan DI :
21 Juni 2023

(30) Data Prioritas :
(31) Nomor (32) Tanggal (33) Negara

(43) Tanggal Pengumuman DI :
27 Juni 2023

(71) Nama dan Alamat Pemohon Desain Industri:
Institut Teknologi Sepuluh Nopember (ITS)
Kantor Transfer Teknologi Direktorat Inovasi dan
Kawasan Sains Teknologi Gedung Pascasarjana, Kampus ITS
Sukolilo, Surabaya 60111 Jawa Timur Indonesia

(72) Nama Pendesain :
Taufik Hidayat, ID Renanita Isniendyah, ID

(74) Nama dan Alamat Konsultan Desain Industri :

(54) Judul Desain Industri : Meja Kerja Apartemen Tipe Studio

(57) Klaim :
Bentuk, Konfigurasi, Komposisi Warna



Tampak Perspektif



Tampak Atas

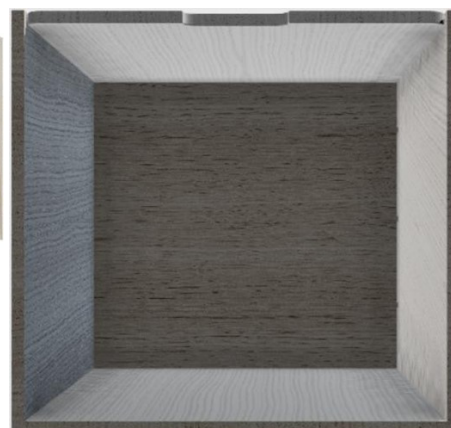

Tampak Bawah



Tampak Depan

Tampak Belakang

Tampak Samping

(19) ID

(51) Klasifikasi Locarno : 31-00

(21) No. Permohonan DI : A00202302469

(22) Tanggal Penerimaan Permohonan DI :
21 Juni 2023

(30) Data Prioritas :
(31) Nomor (32) Tanggal (33) Negara

(43) Tanggal Pengumuman DI :
27 Juni 2023

(71) Nama dan Alamat Pemohon Desain Industri:
Institut Teknologi Sepuluh Nopember (ITS)
Kantor Transfer Teknologi, Direktorat Inovasi dan
Kawasan Sains Teknologi, Gedung Pascasarjana, Kampus
ITS Sukolilo, Surabaya 60111 Indonesia

(72) Nama Pendesain :
Arie Kurniawan, ID Nadhifa Dwiardriyani
Soedirlan, ID

(74) Nama dan Alamat Konsultan Desain Industri :

(54) Judul Desain Industri : Produk Alat Racik Kopi

(57) Klaim :
Bentuk, Konfigurasi, Komposisi Warna



Tampak Perspektif

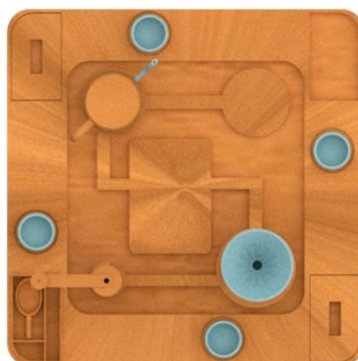

Tampak Atas

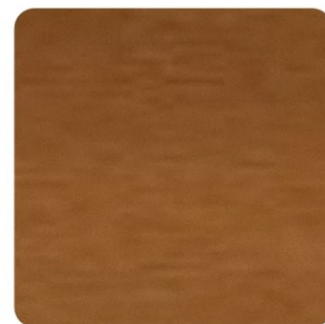

Tampak Bawah



Tampak Depan



Tampak Belakang



Tampak Samping

(19) ID

(51) Klasifikasi Locarno : 09-05

(21) No. Permohonan DI : A00202302509

(22) Tanggal Penerimaan Permohonan DI :
22 Juni 2023

(30) Data Prioritas :
(31) Nomor (32) Tanggal (33) Negara

(43) Tanggal Pengumuman DI :
27 Juni 2023

(71) Nama dan Alamat Pemohon Desain Industri:
PT FORISA NUSAPERSADA
Jl. Raya Pegangsaan Dua No. 12, Kelapa Gading,
Jakarta Utara Indonesia

(72) Nama Pendesain :
HANDI WIDJAJA, ID

(74) Nama dan Alamat Konsultan Desain Industri :

(54) Judul Desain Industri : KEMASAN SI JELLY MANIS MELON

(57) Klaim :
Bentuk, Komposisi Garis, Komposisi Warna



Tampak Depan



Tampak Belakang



Tampak Samping

Tampak Perspektif

Tampak Atas

Tampak Bawah



Tampak Depan

Tampak Depan

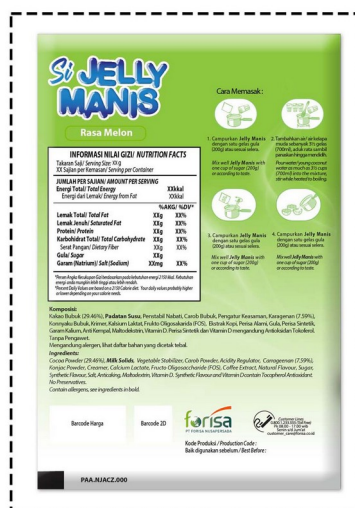

Tampak Belakang

Tampak Belakang

Tampak Samping

(19) ID

(51) Klasifikasi Locarno : 09-05

(21) No. Permohonan DI : A00202302507

(22) Tanggal Penerimaan Permohonan DI : 22 Juni 2023

(30) Data Prioritas :
(31) Nomor (32) Tanggal (33) Negara

(43) Tanggal Pengumuman DI : 27 Juni 2023

(71) Nama dan Alamat Pemohon Desain Industri:
PT FORISA NUSAPERSADA
Jl. Raya Pegangsaan Dua No. 12, Kelapa Gading,
Jakarta Utara Indonesia

(72) Nama Pendesain :
HANDI WIDJAJA, ID

(74) Nama dan Alamat Konsultan Desain Industri :

(54) Judul Desain Industri : KEMASAN SI JELLY MANIS STRAWBERRY

(57) Klaim :
Bentuk, Komposisi Garis, Komposisi Warna



Tampak Depan



Tampak Belakang



Tampak Samping

Tampak Perspektif

Tampak Atas

Tampak Bawah



Tampak Depan



Tampak Belakang

Tampak Depan

Tampak Belakang

Tampak Samping

(19) ID

(51) Klasifikasi Locarno : 12-11

(21) No. Permohonan DI : A00202302519

(22) Tanggal Penerimaan Permohonan DI :
22 Juni 2023

(30) Data Prioritas :
(31) Nomor (32) Tanggal (33) Negara

(43) Tanggal Pengumuman DI :
27 Juni 2023

(71) Nama dan Alamat Pemohon Desain Industri:
YU WENG KIANG
Jl. Layar Permai 5 No. 35 Rt. 010 Rw. 007.Pantai Indah
Kapuk Indonesia

(72) Nama Pendesain :
YU WENG KIANG, ID

(74) Nama dan Alamat Konsultan Desain Industri :

(54) Judul Desain Industri : MOTOR LISTRIK

(57) Klaim :
Bentuk, Konfigurasi



Tampak Perspektif



Tampak Depan



Tampak Belakang



Tampak Samping

Tampak Atas

Tampak Bawah

(19) ID

(51) Klasifikasi Locarno : 12-03

(21) No. Permohonan DI : A00202302515

(22) Tanggal Penerimaan Permohonan DI :
22 Juni 2023

(30) Data Prioritas :
(31) Nomor (32) Tanggal (33) Negara

(43) Tanggal Pengumuman DI :
27 Juni 2023

(71) Nama dan Alamat Pemohon Desain Industri:
Institut Teknologi Sepuluh Nopember (ITS)
Kantor Transfer Teknologi Direktorat Inovasi dan
Kawasan Sains Teknologi Gedung Pusat Riset lantai 6
Kampus ITS Sukolilo, Surabaya 60111 Jawa Timur Indonesia

(72) Nama Pendesain :
Dr. Agus Windharto, DEA,ID Dhiaulhaq Mar'ie
Fahmie,ID

(74) Nama dan Alamat Konsultan Desain Industri :

(54) Judul Desain Industri : Kabin Simulator Kereta Cepat Indonesia

(57) Klaim :
Bentuk,Konfigurasi,Komposisi Warna

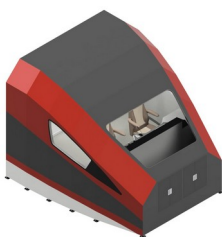

Tampak Perspektif

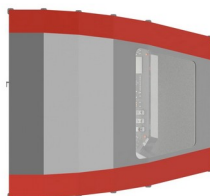

Tampak Atas

Tampak Bawah



Tampak Depan



Tampak Belakang



Tampak Samping

(19) ID

(51) Klasifikasi Locarno : 09-05

(21) No. Permohonan DI : A00202302505

(22) Tanggal Penerimaan Permohonan DI :
22 Juni 2023

(30) Data Prioritas :
(31) Nomor (32) Tanggal (33) Negara

(43) Tanggal Pengumuman DI :
27 Juni 2023

(71) Nama dan Alamat Pemohon Desain Industri:
PT FORISA NUSAPERSADA
Jl. Raya Pegangsaan Dua No. 12, Kelapa Gading,
Jakarta Utara Indonesia

(72) Nama Pendesain :
HANDI WIDJAJA, ID

(74) Nama dan Alamat Konsultan Desain Industri :

(54) Judul Desain Industri : KEMASAN MILKY OPPA MILKY CHOCOLATE

(57) Klaim :
Bentuk, Komposisi Garis, Komposisi Warna



Tampak Depan



Tampak Belakang



Tampak Atas



Tampak Bawah



Tampak Samping

Tampak Perspektif

Tampak Atas

Tampak Bawah



TAMPAK DEPAN

Tampak Depan



TAMPAK BELAKANG

Tampak Belakang

Tampak Samping