



BERITA RESMI DESAIN INDUSTRI



No. 18/DI/2024

DIUMUMKAN TANGGAL
05 April 2024 s.d. 04 Juli 2024

PENGUMUMAN BERLANGSUNG SELAMA 3 (TIGA) BULAN
PASAL 25 AYAT (1) UNDANG-UNDANG DESAIN INDUSTRI
NOMOR 31 TAHUN 2001

DITERBITKAN BULAN
April 2024

DIREKTORAT HAK CIPTA DAN DESIGN INDUSTRI
DIREKTORAT JENDERAL KEKAYAAN INTELEKTUAL
KEMENTERIAN HUKUM DAN HAK ASASI MANUSIA REPUBLIK INDONESIA

DAFTAR ISI BRDI No. 18/DI/2024

05 April 2024 s.d. 04 Juli 2024

No	Nomor Permohonan	Tanggal Penerimaan	Kelas	Judul Desain
1	A00202300467	03-FEB-23	02-03	HELM
2	A00202304872	30-OCT-23	11-02	DEKORASI EKSTERIOR
3	A00202306192	22-DEC-23	12-05	Penghalang Celah Konveyor
4	A00202306194	22-DEC-23	12-05	Penghalang Celah Konveyor
5	A00202400126	12-JAN-24	14-03	TELEPON GENGGAM
6	A00202400122	12-JAN-24	14-03	TELEPON GENGGAM
7	A00202400125	12-JAN-24	14-03	TELEPON GENGGAM
8	A00202400121	12-JAN-24	14-03	TELEPON GENGGAM
9	A00202400124	12-JAN-24	14-03	TELEPON GENGGAM
10	A00202400123	12-JAN-24	14-03	TELEPON GENGGAM
11	A00202400311	26-JAN-24	09-09	TEMPAT SAMPAH
12	A00202400506	06-FEB-24	20-01	Mesin Anjungan Tunai Mandiri
13	A00202400582	12-FEB-24	09-01	BOTOL
14	A00202400583	12-FEB-24	09-01	BOTOL
15	A00202400847	28-FEB-24	02-01	DIAPER
16	A00202400845	28-FEB-24	02-01	DIAPER
17	A00202400904	04-MAR-24	14-04	ANTARMUKA PENGGUNA GRAFIS
18	A00202400939	05-MAR-24	14-04	ANTARMUKA PENGGUNA GRAFIS
19	A00202400929	05-MAR-24	14-04	ANTARMUKA PENGGUNA GRAFIS
20	A00202400933	05-MAR-24	14-04	ANTARMUKA PENGGUNA GRAFIS
21	A00202400938	05-MAR-24	14-04	ANTARMUKA PENGGUNA GRAFIS
22	A00202400931	05-MAR-24	14-04	ANTARMUKA PENGGUNA GRAFIS
23	A00202400935	05-MAR-24	14-04	ANTARMUKA PENGGUNA GRAFIS
24	A00202400934	05-MAR-24	14-04	ANTARMUKA PENGGUNA GRAFIS
25	A00202400936	05-MAR-24	14-04	ANTARMUKA PENGGUNA GRAFIS
26	A00202400930	05-MAR-24	14-04	ANTARMUKA PENGGUNA GRAFIS
27	A00202400932	05-MAR-24	14-04	ANTARMUKA PENGGUNA GRAFIS
28	A00202400966	07-MAR-24	28-03	PENGERING RAMBUT (HAIR DRYER)
29	A00202400968	07-MAR-24	28-03	PENGERING RAMBUT (HAIR DRYER)
30	A00202401114	18-MAR-24	15-03	MESIN EKSTRAKSI SERAT DAUN NANAS TIPE AFP20 DENGAN PENGGERAK ENGINE
31	A00202401169	20-MAR-24	24-01	Gagang ekstraktor vakum janin
32	A00202401238	22-MAR-24	24-02	UJUNG NOZEL UNTUK PERAWATAN GIGI (Parsial)
33	A00202401220	22-MAR-24	27-07	ROKOK ELEKTRONIK
34	A00202401221	22-MAR-24	20-99	MASKOT DKV UPN VETERAN JATIM

35	A00202401236	22-MAR-24	21-01	BONEKA MASKOT
36	A00202401222	22-MAR-24	27-99	PERANGKAT CATU DAYA ROKOK ELEKTRONIK
37	A00202401224	22-MAR-24	27-07	ROKOK ELEKTRONIK
38	A00202401223	22-MAR-24	27-99	PERANGKAT CATU DAYA ROKOK ELEKTRONIK
39	A00202401237	22-MAR-24	21-01	BONEKA MASKOT
40	A00202401252	24-MAR-24	09-05	TRAY KUE AGAR
41	A00202401250	24-MAR-24	09-03	CUP AGAR-AGAR
42	A00202401251	24-MAR-24	09-03	CUP SELAI
43	A00202401255	25-MAR-24	30-02	Kandang Tikus/ Mencit Model Perokok Pasif
44	A00202401259	25-MAR-24	23-04	KIPAS ANGIN
45	A00202401256	25-MAR-24	02-01	CELANA POPOK
46	A00202401258	25-MAR-24	23-04	KIPAS ANGIN
47	A00202401266	26-MAR-24	06-04	LEMARI MSC DRAWER GANTUNG
48	A00202401265	26-MAR-24	03-01	KOPER SERI 803
49	A00202401269	26-MAR-24	26-02	SENER KEPALA
50	A00202401264	26-MAR-24	03-01	KOPER KABIN LAPTOP OPEN SPACE SERI 199
51	A00202401268	26-MAR-24	09-01	BOTOL KEMASAN (PACKAGING BOTTLE)
52	A00202401263	26-MAR-24	15-02	POMPA AIR LISTRIK
53	A00202401293	27-MAR-24	12-12	KERETA DORONG BAYI (STROLLER)
54	A00202401275	27-MAR-24	26-06	LAMPU SEIN DEPAN MOTOR SKUTER
55	A00202401283	27-MAR-24	12-11	MOTOR SKUTER
56	A00202401272	27-MAR-24	12-11	PENUTUP BELAKANG MOTOR SKUTER
57	A00202401286	27-MAR-24	02-03	Kaca Helm Stylo
58	A00202401291	27-MAR-24	21-01	Hyloom
59	A00202401279	27-MAR-24	28-03	PEMIJAT WAJAH
60	A00202401289	27-MAR-24	10-07	Permukaan Jam Tangan
61	A00202401285	27-MAR-24	02-03	Batok Helm Stylo
62	A00202401270	27-MAR-24	12-11	PENUTUP SAMPING DEPAN MOTOR SKUTER
63	A00202401288	27-MAR-24	02-03	Kaca Helm Fiesta Junior
64	A00202401309	28-MAR-24	09-03	Desain Kemasan Aplikasi AR-HaloKids
65	A00202401298	28-MAR-24	02-01	BRA PASCA OPERASI MASTEKTOMI
66	A00202401299	28-MAR-24	14-04	PERANGKAT TAMPILAN PEMBESARAN LAYAR (Screen Magnification Display Device)
67	A00202401297	28-MAR-24	22-06	Lem Lalat Kotak-Kotak
68	A00202401308	28-MAR-24	14-02	Desain Bingkai Kontrol IoT Kelas Pintar
69	A00202401311	28-MAR-24	20-03	PAPAN NAMA

Jakarta, 05 April 2024
Kepala Seksi Klasifikasi dan Publikasi

A handwritten signature in black ink, consisting of several overlapping loops and strokes, positioned above the printed name and NIP.

M. Insan Kamil, S. Kom. NIP.
197801262005011001

(19) ID

(51) Klasifikasi Locarno : 02-03

(21) No. Permohonan DI : A00202300467

(22) Tanggal Penerimaan Permohonan DI :
03 Februari 2023

(30) Data Prioritas :
(31) Nomor (32) Tanggal (33) Negara

(43) Tanggal Pengumuman DI :
05 April 2024

(71) Nama dan Alamat Pemohon Desain Industri:
DEDDY YANWAR
CITRA 2 EXTENSION BLOK BJ 1 NO. 21, RT. 008 / RW.
020, KEL. PEGADUNGAN, KEC. KALI DERES, JAKARTA
BARAT Pegadungan, Kalideres, Kota Adm. Jakarta Barat, DKI
Jakarta 11830, Indonesia (ID)

(72) Nama Pendesain :
DEDDY YANWAR, ID

(74) Nama dan Alamat Konsultan Desain Industri :

(54) Judul Desain Industri : HELM

(57) Klaim :
Komposisi Warna, Komposisi Garis, Konfigurasi



Gambar 1
Tampak Perspektif

Tampak Perspektif

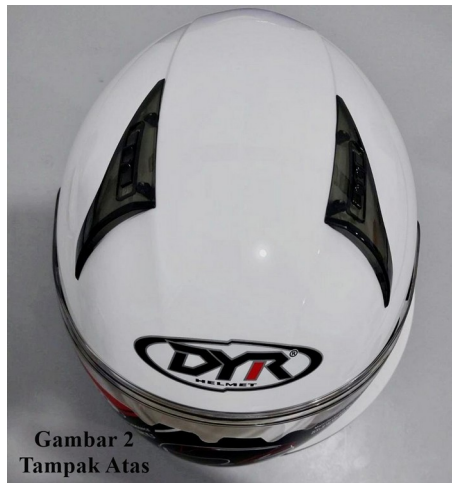

Gambar 2
Tampak Atas

Tampak Atas

Gambar 3
Tampak Bawah



Tampak Bawah



Gambar 4
Tampak Depan

Tampak Depan



Gambar 5
Tampak Belakang

Tampak Belakang



Gambar 6
Tampak Samping Kiri

Tampak Samping

(19) ID

(51) Klasifikasi Locarno : 11-02

(21) No. Permohonan DI : A00202304872

(22) Tanggal Penerimaan Permohonan DI :
30 Oktober 2023

(30) Data Prioritas :
(31) Nomor (32) Tanggal (33) Negara

(43) Tanggal Pengumuman DI :
05 April 2024

(71) Nama dan Alamat Pemohon Desain Industri:
Institut Seni Indonesia Surakarta
Jl. Ki Hadjar Dewantara 19, Ketingan Jebres, Jebres,
Kota Surakarta, Jawa Tengah 57126, Indonesia (ID)

(72) Nama Pendesain :
Dr. Aries Budi Marwanto, S.Sn., M.Sn.,ID

(74) Nama dan Alamat Konsultan Desain Industri :

(54) Judul Desain Industri : DEKORASI EKSTERIOR

(57) Klaim :
Bentuk,Konfigurasi,Komposisi Garis,Komposisi Warna



Tampak Perspektif

Tampak Atas

Tampak Bawah



Tampak Depan



Tampak Belakang



Tampak Samping

(19) ID

(51) Klasifikasi Locarno : 12-05

(21) No. Permohonan DI : A00202306192

(22) Tanggal Penerimaan Permohonan DI :
22 Desember 2023

(30) Data Prioritas :

(31) Nomor (32) Tanggal (33) Negara
29/896,322 30 Juni 2023 US

(43) Tanggal Pengumuman DI :
05 April 2024

(71) Nama dan Alamat Pemohon Desain Industri:
Flexible Steel Lacing Company
2525 Wisconsin Avenue Downers Grove, Illinois, 60515,
United States of America (US)

(72) Nama Pendesain :
Mark Steven Pettinga,US

(74) Nama dan Alamat Konsultan Desain Industri :
Nidya Rosella Kalangie
Suite 20-E Generali Tower, Gran Rubina Business Park
Jl. H.R. Rasuna Said, Jakarta

(54) Judul Desain Industri :
Penghalang Celah Konveyor

(57) Klaim :
Bentuk,Komposisi Garis,Konfigurasi

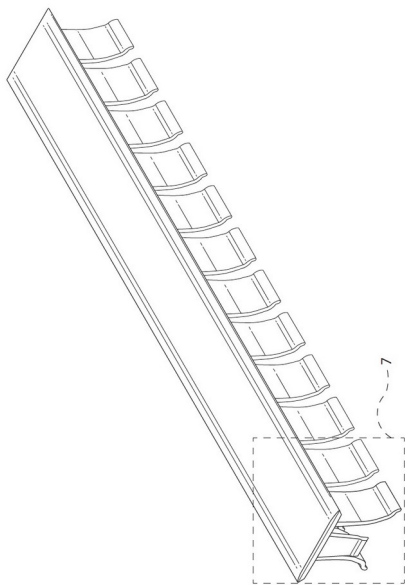

Tampak Perspektif

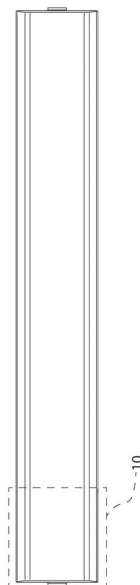

Tampak Atas

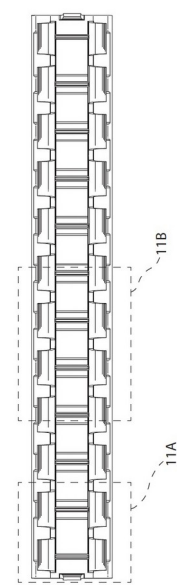

Tampak Bawah

Tampak Depan

Tampak Belakang

Tampak Samping

(19) ID

(51) Klasifikasi Locarno : 12-05

(21) No. Permohonan DI : A00202306194

(22) Tanggal Penerimaan Permohonan DI :
22 Desember 2023

(30) Data Prioritas :

(31) Nomor (32) Tanggal (33) Negara
29/896,322 30 Juni 2023 US

(43) Tanggal Pengumuman DI :
05 April 2024

(71) Nama dan Alamat Pemohon Desain Industri:
Flexible Steel Lacing Company
2525 Wisconsin Avenue Downers Grove, Illinois, 60515,
United States of America (US)

(72) Nama Pendesain :
Mark Steven Pettinga ,US

(74) Nama dan Alamat Konsultan Desain Industri :
Nidya Rosella Kalangie
Suite 20-E Generali Tower, Gran Rubina Business Park
Jl. H.R. Rasuna Said, Jakarta

(54) Judul Desain Industri : Penghalang Celah Konveyor

(57) Klaim :
Bentuk,Konfigurasi,Komposisi Garis

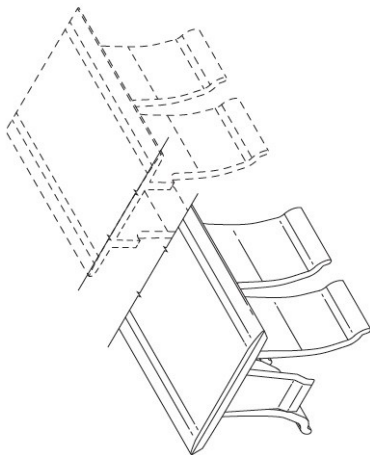

Tampak Perspektif

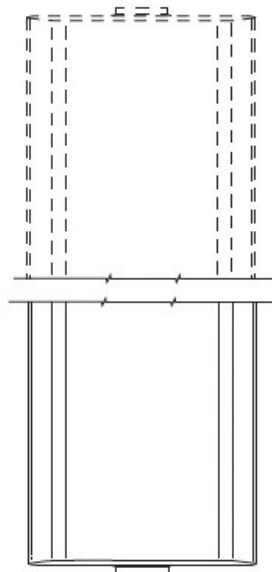

Tampak Atas

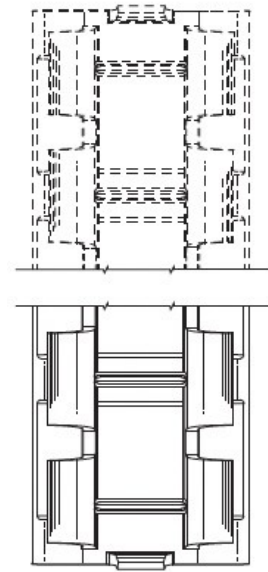

Tampak Bawah

Tampak Depan

Tampak Belakang

Tampak Samping

(19) ID

(51) Klasifikasi Locarno : 14-03

(21) No. Permohonan DI : A00202400126

(22) Tanggal Penerimaan Permohonan DI :
12 Januari 2024

(30) Data Prioritas :

(31) Nomor (32) Tanggal (33) Negara
202330442101.4 14 Juli 2023 CN

(43) Tanggal Pengumuman DI :
05 April 2024

(71) Nama dan Alamat Pemohon Desain Industri:
HUAWEI TECHNOLOGIES CO., LTD.
Huawei Administration Building, Bantian, Longgang
District, Shenzhen, Guangdong 518129, China, China (CN)

(72) Nama Pendesain :
GE, Xiaofei, CN ZHANG, Qiyuan, CN

(74) Nama dan Alamat Konsultan Desain Industri :
Belinda Rosalina
Gandaria 8, Lantai 3 Unit D Jalan Sultan Iskandar Muda
(Arteri Pondok Indah), Jakarta Selatan 12240

(54) Judul Desain Industri : TELEPON GENGAM

(57) Klaim :
Bentuk



Tampak Perspektif

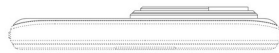

Tampak Atas

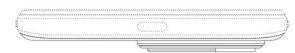

Tampak Bawah



Tampak Depan



Tampak Belakang



Tampak Samping

(19) ID

(51) Klasifikasi Locarno : 14-03

(21) No. Permohonan DI : A00202400122

(22) Tanggal Penerimaan Permohonan DI :
12 Januari 2024

(30) Data Prioritas :

(31) Nomor (32) Tanggal (33) Negara
202330442101.4 14 Juli 2023 CN

(43) Tanggal Pengumuman DI :
05 April 2024

(71) Nama dan Alamat Pemohon Desain Industri:
HUAWEI TECHNOLOGIES CO., LTD.
Huawei Administration Building, Bantian, Longgang
District, Shenzhen, Guangdong 518129, China, China (CN)

(72) Nama Pendesain :
GE, Xiaofei, CN ZHANG, Qiyuan, CN

(74) Nama dan Alamat Konsultan Desain Industri :
Belinda Rosalina
Gandaria 8, Lantai 3 Unit D Jalan Sultan Iskandar Muda
(Arteri Pondok Indah), Jakarta Selatan 12240

(54) Judul Desain Industri : TELEPON GENGAM

(57) Klaim :
Bentuk



Tampak Perspektif

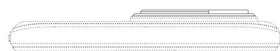

Tampak Atas

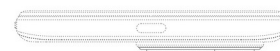

Tampak Bawah



Tampak Depan



Tampak Belakang



Tampak Samping

(19) ID

(51) Klasifikasi Locarno : 14-03

(21) No. Permohonan DI : A00202400125

(22) Tanggal Penerimaan Permohonan DI :
12 Januari 2024

(30) Data Prioritas :

(31) Nomor (32) Tanggal (33) Negara
202330442101.4 14 Juli 2023 CN

(43) Tanggal Pengumuman DI :
05 April 2024

(71) Nama dan Alamat Pemohon Desain Industri:
HUAWEI TECHNOLOGIES CO., LTD.
Huawei Administration Building, Bantian, Longgang
District, Shenzhen, Guangdong 518129, China, China (CN)

(72) Nama Pendesain :
GE, Xiaofei, CN ZHANG, Qiyuan, CN

(74) Nama dan Alamat Konsultan Desain Industri :
Belinda Rosalina
Gandaria 8, Lantai 3 Unit D Jalan Sultan Iskandar Muda
(Arteri Pondok Indah), Jakarta Selatan 12240

(54) Judul Desain Industri : TELEPON GENGAM

(57) Klaim :
Bentuk



Tampak Perspektif

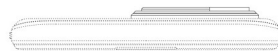

Tampak Atas

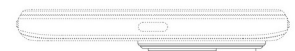

Tampak Bawah



Tampak Depan



Tampak Belakang



Tampak Samping

(19) ID

(51) Klasifikasi Locarno : 14-03

(21) No. Permohonan DI : A00202400121

(22) Tanggal Penerimaan Permohonan DI :
12 Januari 2024

(30) Data Prioritas :

(31) Nomor (32) Tanggal (33) Negara
202330442101.4 14 Juli 2023 CN

(43) Tanggal Pengumuman DI :
05 April 2024

(71) Nama dan Alamat Pemohon Desain Industri:
HUAWEI TECHNOLOGIES CO., LTD.
Huawei Administration Building, Bantian, Longgang
District, Shenzhen, Guangdong 518129, China, China (CN)

(72) Nama Pendesain :
GE, Xiaofei, CN ZHANG, Qiyuan, CN

(74) Nama dan Alamat Konsultan Desain Industri :
Belinda Rosalina
Gandaria 8, Lantai 3 Unit D Jalan Sultan Iskandar Muda
(Arteri Pondok Indah), Jakarta Selatan 12240

(54) Judul Desain Industri : TELEPON GENGGAM

(57) Klaim :
Bentuk



Tampak Perspektif

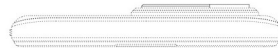

Tampak Atas

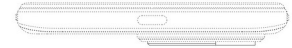

Tampak Bawah



Tampak Depan



Tampak Belakang



Tampak Samping

(19) ID

(51) Klasifikasi Locarno : 14-03

(21) No. Permohonan DI : A00202400124

(22) Tanggal Penerimaan Permohonan DI :
12 Januari 2024

(30) Data Prioritas :

(31) Nomor (32) Tanggal (33) Negara
202330442101.4 14 Juli 2023 CN

(43) Tanggal Pengumuman DI :
05 April 2024

(71) Nama dan Alamat Pemohon Desain Industri:
HUAWEI TECHNOLOGIES CO., LTD.
Huawei Administration Building, Bantian, Longgang
District, Shenzhen, Guangdong 518129, China, China (CN)

(72) Nama Pendesain :
GE, Xiaofei, CN ZHANG, Qiyuan, CN

(74) Nama dan Alamat Konsultan Desain Industri :
Belinda Rosalina
Gandaria 8, Lantai 3 Unit D Jalan Sultan Iskandar Muda
(Arteri Pondok Indah), Jakarta Selatan 12240

(54) Judul Desain Industri : TELEPON GENGGAM

(57) Klaim :
Bentuk



Tampak Perspektif

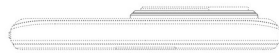

Tampak Atas

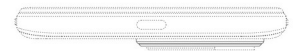

Tampak Bawah



Tampak Depan



Tampak Belakang



Tampak Samping

(19) ID

(51) Klasifikasi Locarno : 14-03

(21) No. Permohonan DI : A00202400123

(22) Tanggal Penerimaan Permohonan DI :
12 Januari 2024

(30) Data Prioritas :

(31) Nomor (32) Tanggal (33) Negara
202330442101.4 14 Juli 2023 CN

(43) Tanggal Pengumuman DI :
05 April 2024

(71) Nama dan Alamat Pemohon Desain Industri:
HUAWEI TECHNOLOGIES CO., LTD.
Huawei Administration Building, Bantian, Longgang
District, Shenzhen, Guangdong 518129, China, China (CN)

(72) Nama Pendesain :
GE, Xiaofei, CN ZHANG, Qiyuan, CN

(74) Nama dan Alamat Konsultan Desain Industri :
Belinda Rosalina
Gandaria 8, Lantai 3 Unit D Jalan Sultan Iskandar Muda
(Arteri Pondok Indah), Jakarta Selatan 12240

(54) Judul Desain Industri : TELEPON GENGAM

(57) Klaim :
Bentuk



Tampak Perspektif



Tampak Atas



Tampak Bawah



Tampak Depan



Tampak Belakang



Tampak Samping

(19) ID

(51) Klasifikasi Locarno : 09-09

(21) No. Permohonan DI : A00202400311

(22) Tanggal Penerimaan Permohonan DI :
26 Januari 2024

(30) Data Prioritas :
(31) Nomor (32) Tanggal (33) Negara

(43) Tanggal Pengumuman DI :
05 April 2024

(71) Nama dan Alamat Pemohon Desain Industri:
ARIF WIRAWAN
SIREMBES RT 004 RW 006 DESA KALIWULUH
KECAMATAN KEPIL KABUPATEN WONOSOBO Kepil, Kepil,
Kab. Wonosobo, Jawa Tengah 56374, Indonesia (ID)

(72) Nama Pendesain :
ARIF WIRAWAN, ID

(74) Nama dan Alamat Konsultan Desain Industri :

(54) Judul Desain Industri : TEMPAT SAMPAH

(57) Klaim :
Bentuk

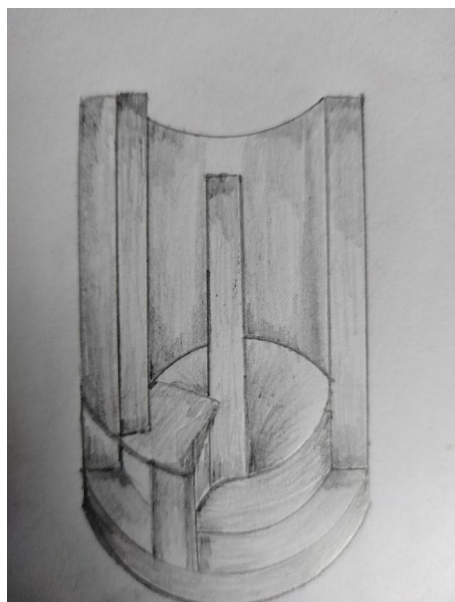

Tampak Perspektif

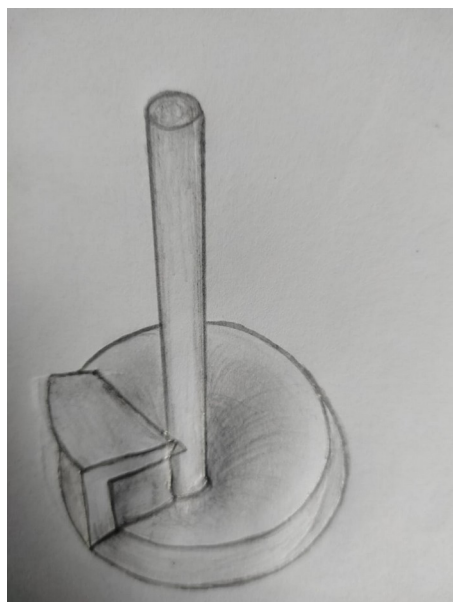

Tampak Atas

Tampak Bawah

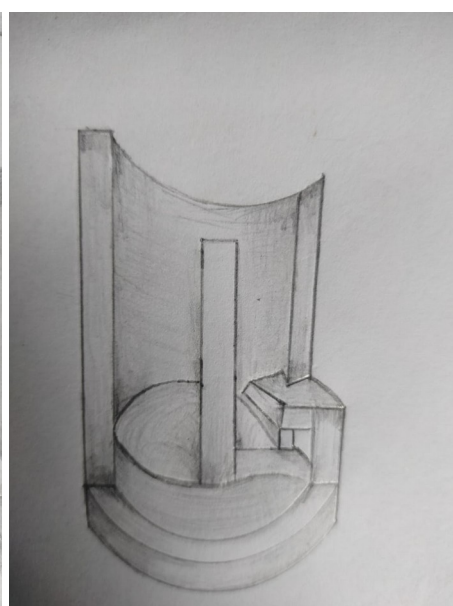
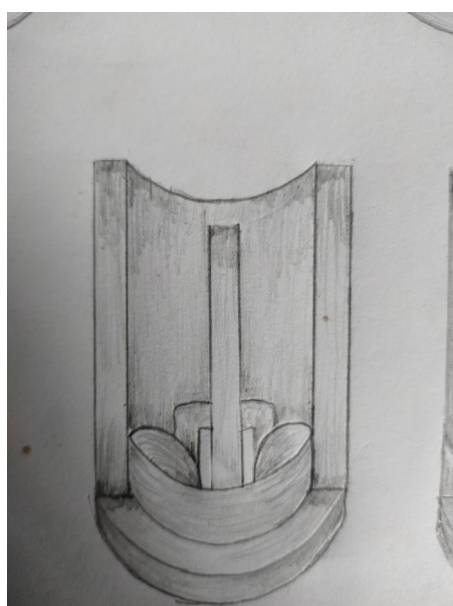
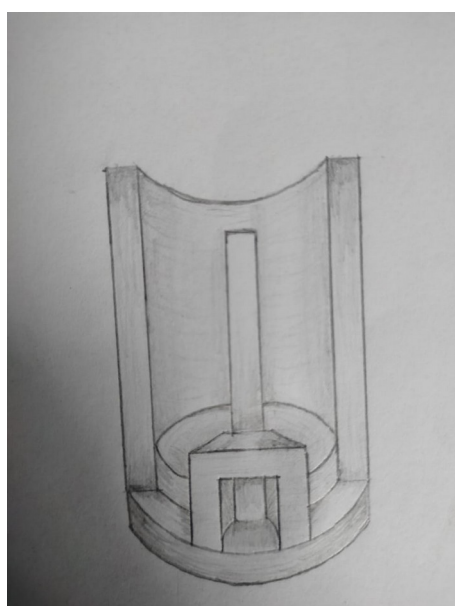

Tampak Depan

Tampak Belakang

Tampak Samping

(19) ID

(51) Klasifikasi Locarno : 20-01

(21) No. Permohonan DI : A00202400506

(22) Tanggal Penerimaan Permohonan DI :
06 Februari 2024

(30) Data Prioritas :

(31) Nomor (32) Tanggal (33) Negara
30-2023-0032566 22 Agustus 2023 KR

(43) Tanggal Pengumuman DI :
05 April 2024

(71) Nama dan Alamat Pemohon Desain Industri:
HYOSUNG TNS INC.
281 Gwangpyeong-ro, Gangnam-gu, Seoul 06349,
Republic of Korea (KR)

(72) Nama Pendesain :
LEE, Hee Youn,KR CHA, Jae Min,KR
PARK, Jae Min,KR KIM, Dong Hee,KR

(74) Nama dan Alamat Konsultan Desain Industri :
Nadia Ambadar
Am Badar & Am Badar, Jl. Proklamasi No. 79,
Pegangsaan, Menteng, Jakarta Pusat

(54) Judul Desain Industri :
Mesin Anjungan Tunai Mandiri

(57) Klaim :
Bentuk,Konfigurasi

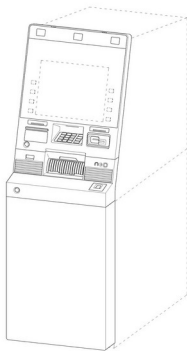

Tampak Perspektif



Tampak Atas

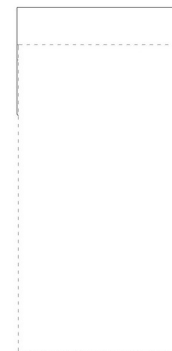

Tampak Bawah

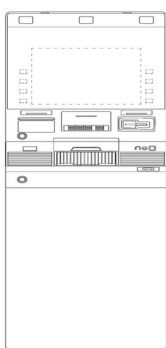

Tampak Depan

Tampak Belakang

Tampak Samping

(19) ID

(51) Klasifikasi Locarno : 09-01

(21) No. Permohonan DI : A00202400582

(22) Tanggal Penerimaan Permohonan DI :
12 Februari 2024

(30) Data Prioritas :
(31) Nomor (32) Tanggal (33) Negara

(43) Tanggal Pengumuman DI :
05 April 2024

(71) Nama dan Alamat Pemohon Desain Industri:
TONG SHEN ENTERPRISE CO., LTD.
No. 116, Ln. 130, Dingcuo Rd., Linyuan Dist., Kaohsiung
City, 832, Taiwan, Republic of China (TW)

(72) Nama Pendesain :
Chih-Ming CHEN, TW

(74) Nama dan Alamat Konsultan Desain Industri :
Nadia Ambadar
Am Badar & Am Badar, Jl. Proklamasi No. 79,
Pegangsaan, Menteng, Jakarta Pusat

(54) Judul Desain Industri : BOTOL

(57) Klaim :
Bentuk, Konfigurasi

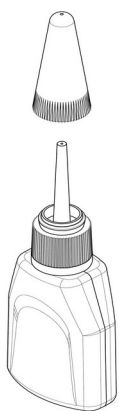

Tampak Perspektif

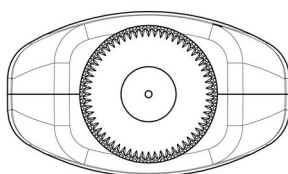

Tampak Atas

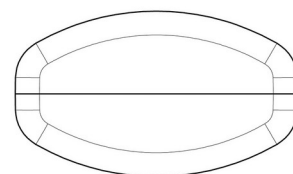

Tampak Bawah

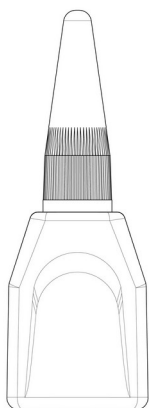

Tampak Depan

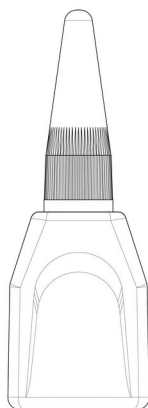

Tampak Belakang

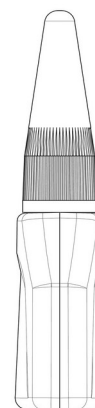

Tampak Samping

(19) ID

(51) Klasifikasi Locarno : 09-01

(21) No. Permohonan DI : A00202400583

(22) Tanggal Penerimaan Permohonan DI :
12 Februari 2024

(30) Data Prioritas :
(31) Nomor (32) Tanggal (33) Negara

(43) Tanggal Pengumuman DI :
05 April 2024

(71) Nama dan Alamat Pemohon Desain Industri:
TONG SHEN ENTERPRISE CO., LTD.
No. 116, Ln. 130, Dingcuo Rd., Linyuan Dist., Kaohsiung
City, 832, Taiwan, Republic of China (TW)

(72) Nama Pendesain :
Chih-Ming CHEN, TW

(74) Nama dan Alamat Konsultan Desain Industri :
Nadia Ambadar
Am Badar & Am Badar, Jl. Proklamasi No. 79,
Pegangsaan, Menteng, Jakarta Pusat

(54) Judul Desain Industri : BOTOL

(57) Klaim :
Bentuk, Konfigurasi



Tampak Perspektif

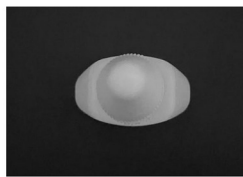

Tampak Atas

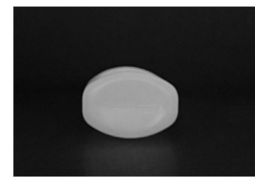

Tampak Bawah



Tampak Depan



Tampak Belakang



Tampak Samping

(19) ID

(51) Klasifikasi Locarno : 02-01

(21) No. Permohonan DI : A00202400847

(22) Tanggal Penerimaan Permohonan DI :
28 Februari 2024

(30) Data Prioritas :
(31) Nomor (32) Tanggal (33) Negara

(43) Tanggal Pengumuman DI :
05 April 2024

(71) Nama dan Alamat Pemohon Desain Industri:
PT. REJEKI PUTRA PUTRI ELIMAN
KAWASAN INDUSTRI SENTUL, JL. CAHAYA RAYA
KAVLING Q Sentul, Babakan Madang, Kab. Bogor, Jawa
Barat 16810, Indonesia (ID)

(72) Nama Pendesain :
IR. OTO GUNASIS, SH,ID

(74) Nama dan Alamat Konsultan Desain Industri :
Anny Susanto
Pamerindo Paten Komplek Green Ville Maisonette blok
FB 10 Jl. Tanjung Duren Raya, Duri Kepa

(54) Judul Desain Industri : DIAPER

(57) Klaim :
Bentuk,Konfigurasi,Komposisi Garis,Komposisi Warna



Tampak Perspektif



Tampak Atas



Tampak Bawah



Tampak Depan

Tampak Belakang

Tampak Samping

(19) ID

(51) Klasifikasi Locarno : 02-01

(21) No. Permohonan DI : A00202400845

(22) Tanggal Penerimaan Permohonan DI :
28 Februari 2024

(30) Data Prioritas :
(31) Nomor (32) Tanggal (33) Negara

(43) Tanggal Pengumuman DI :
05 April 2024

(71) Nama dan Alamat Pemohon Desain Industri:
PT. REJEKI PUTRA PUTRI ELIMAN
KAWASAN INDUSTRI SENTUL, JL. CAHAYA RAYA
KAVLING Q Sentul, Babakan Madang, Kab. Bogor, Jawa
Barat 16810, Indonesia (ID)

(72) Nama Pendesain :
IR. OTO GUNASIS, SH, ID

(74) Nama dan Alamat Konsultan Desain Industri :
Anny Susanto
Pamerindo Paten Komplek Green Ville Maisonette blok
FB 10 Jl. Tanjung Duren Raya, Duri Kepa

(54) Judul Desain Industri :
DIAPER

(57) Klaim :
Bentuk, Konfigurasi, Komposisi Garis, Komposisi Warna



Tampak Perspektif



Tampak Atas



Tampak Bawah



Tampak Depan

Tampak Belakang

Tampak Samping

(19) ID

(51) Klasifikasi Locarno : 14-04

(21) No. Permohonan DI : A00202400904

(22) Tanggal Penerimaan Permohonan DI :
04 Maret 2024

(30) Data Prioritas :

(31) Nomor (32) Tanggal (33) Negara
202330572195.7 04 September 2023 CN

(43) Tanggal Pengumuman DI :
05 April 2024

(71) Nama dan Alamat Pemohon Desain Industri:
Beijing Zitiao Network Technology Co., Ltd.
0207, 2/F, Building 4, Zijin Digital Park, Haidian District,
Beijing, P. R. China zip code: 100190, China (CN)

(72) Nama Pendesain :
Fangbo SHOU,CN Zhongheng LIN,CN Jie
WENG,CN

(74) Nama dan Alamat Konsultan Desain Industri :
Emirsyah Dinar
Gedung Graha Pratama Lantai 15 Jalan MT. Haryono
Kavling 15

(54) Judul Desain Industri : ANTARMUKA PENGGUNA GRAFIS

(57) Klaim :
Komposisi Garis

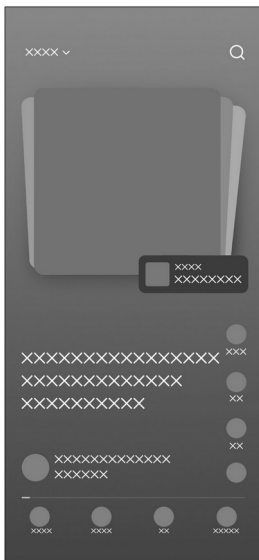

Tampak Perspektif

Tampak Atas

Tampak Bawah

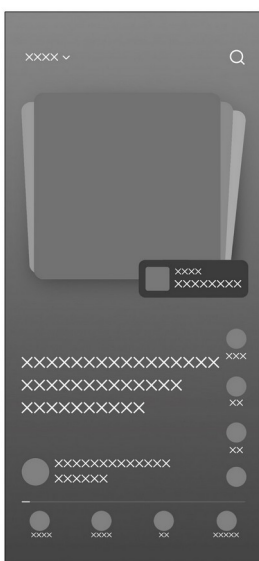

Tampak Depan

Tampak Belakang

Tampak Samping

(19) ID

(51) Klasifikasi Locarno : 14-04

(21) No. Permohonan DI : A00202400939

(22) Tanggal Penerimaan Permohonan DI :
05 Maret 2024

(30) Data Prioritas :

(31) Nomor (32) Tanggal (33) Negara
202330585612.1 08 September 2023 CN

(43) Tanggal Pengumuman DI :
05 April 2024

(71) Nama dan Alamat Pemohon Desain Industri:
Beijing Zitiao Network Technology Co., Ltd.
0207, 2/F, Building 4, Zijin Digital Park, Haidian District,
Beijing, P. R. China zip code: 100190, China (CN)

(72) Nama Pendesain :
Zhenyu YE,CN Yajie YU,CN

(74) Nama dan Alamat Konsultan Desain Industri :
Emirsyah Dinar
Gedung Graha Pratama Lantai 15 Jalan MT. Haryono
Kavling 15

(54) Judul Desain Industri : ANTARMUKA PENGGUNA GRAFIS

(57) Klaim :
Komposisi Garis

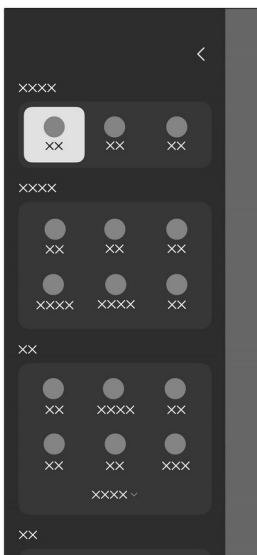

Tampak Perspektif

Tampak Atas

Tampak Bawah

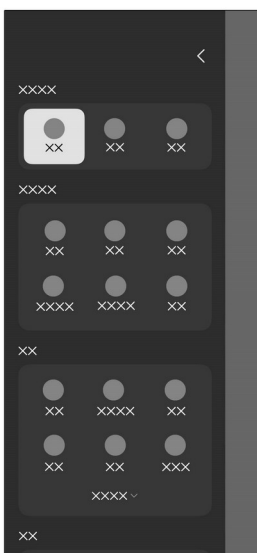

Tampak Depan

Tampak Belakang

Tampak Samping

(19) ID

(51) Klasifikasi Locarno : 14-04

(21) No. Permohonan DI : A00202400929

(22) Tanggal Penerimaan Permohonan DI :
05 Maret 2024

(30) Data Prioritas :

(31) Nomor (32) Tanggal (33) Negara
202330585612.1 08 September 2023 CN

(43) Tanggal Pengumuman DI :
05 April 2024

(71) Nama dan Alamat Pemohon Desain Industri:
Beijing Zitiao Network Technology Co., Ltd.
0207, 2/F, Building 4, Zijin Digital Park, Haidian District,
Beijing, P. R. China zip code: 100190, China (CN)

(72) Nama Pendesain :
Zhenyu YE,CN Yajie YU,CN

(74) Nama dan Alamat Konsultan Desain Industri :
Emirsyah Dinar
Gedung Graha Pratama Lantai 15 Jalan MT. Haryono
Kavling 15

(54) Judul Desain Industri : ANTARMUKA PENGGUNA GRAFIS

(57) Klaim :
Komposisi Garis

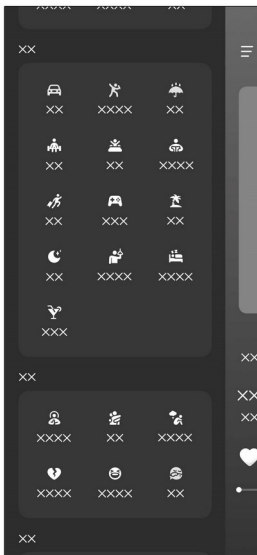

Tampak Perspektif

Tampak Atas

Tampak Bawah

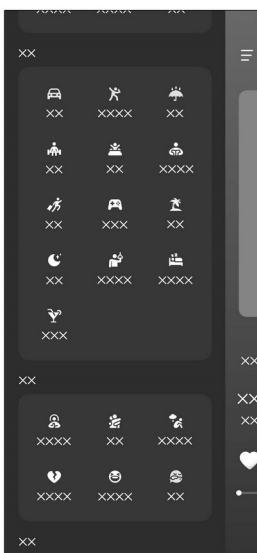

Tampak Depan

Tampak Belakang

Tampak Samping

(19) ID

(51) Klasifikasi Locarno : 14-04

(21) No. Permohonan DI : A00202400933

(22) Tanggal Penerimaan Permohonan DI :
05 Maret 2024

(30) Data Prioritas :

(31) Nomor (32) Tanggal (33) Negara
202330585612.1 08 September 2023 CN

(43) Tanggal Pengumuman DI :
05 April 2024

(71) Nama dan Alamat Pemohon Desain Industri:
Beijing Zitiao Network Technology Co., Ltd.
0207, 2/F, Building 4, Zijin Digital Park, Haidian District,
Beijing, P. R. China zip code: 100190, China (CN)

(72) Nama Pendesain :
Zhenyu YE,CN Yajie YU,CN

(74) Nama dan Alamat Konsultan Desain Industri :
Emirsyah Dinar
Gedung Graha Pratama Lantai 15 Jalan MT. Haryono
Kavling 15

(54) Judul Desain Industri : ANTARMUKA PENGGUNA GRAFIS

(57) Klaim :
Komposisi Garis

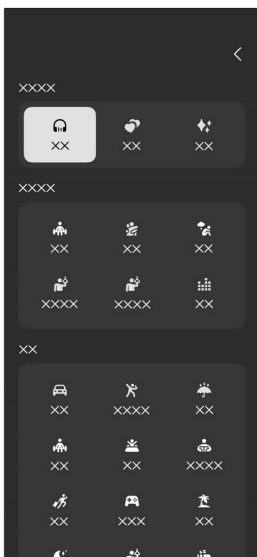

Tampak Perspektif

Tampak Atas

Tampak Bawah

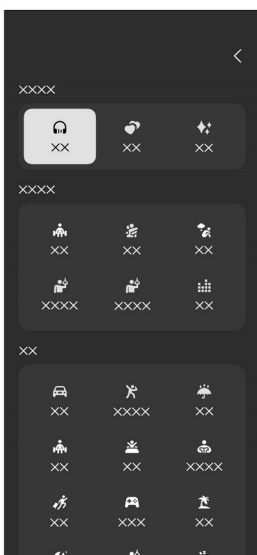

Tampak Depan

Tampak Belakang

Tampak Samping

(19) ID

(51) Klasifikasi Locarno : 14-04

(21) No. Permohonan DI : A00202400938

(22) Tanggal Penerimaan Permohonan DI :
05 Maret 2024

(30) Data Prioritas :

(31) Nomor (32) Tanggal (33) Negara
202330585612.1 08 September 2023 CN

(43) Tanggal Pengumuman DI :
05 April 2024

(71) Nama dan Alamat Pemohon Desain Industri:
Beijing Zitiao Network Technology Co., Ltd.
0207, 2/F, Building 4, Zijin Digital Park, Haidian District,
Beijing, P. R. China zip code: 100190, China (CN)

(72) Nama Pendesain :
Zhenyu YE,CN Yajie YU,CN

(74) Nama dan Alamat Konsultan Desain Industri :
Emirsyah Dinar
Gedung Graha Pratama Lantai 15 Jalan MT. Haryono
Kavling 15

(54) Judul Desain Industri : ANTARMUKA PENGGUNA GRAFIS

(57) Klaim :
Komposisi Garis

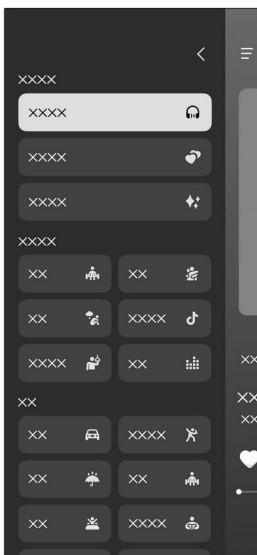

Tampak Perspektif

Tampak Atas

Tampak Bawah

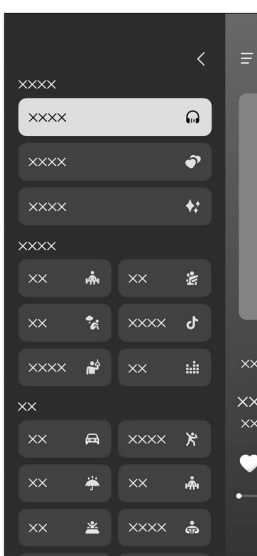

Tampak Depan

Tampak Belakang

Tampak Samping

(19) ID

(51) **Klasifikasi Locarno : 14-04**

(21) **No. Permohonan DI :** A00202400931

(22) **Tanggal Penerimaan Permohonan DI :**
05 Maret 2024

(30) **Data Prioritas :**

(31) Nomor (32) Tanggal (33) Negara
202330585612.1 08 September 2023 CN

(43) **Tanggal Pengumuman DI :**
05 April 2024

(71) **Nama dan Alamat Pemohon Desain Industri:**
Beijing Zitiao Network Technology Co., Ltd.
0207, 2/F, Building 4, Zijin Digital Park, Haidian District,
Beijing, P. R. China zip code: 100190, China (CN)

(72) **Nama Pendesain :**
Zhenyu YE,CN Yajie YU,CN

(74) **Nama dan Alamat Konsultan Desain Industri :**
Emirsyah Dinar
Gedung Graha Pratama Lantai 15 Jalan MT. Haryono
Kavling 15

(54) **Judul Desain Industri :** ANTARMUKA PENGGUNA GRAFIS

(57) **Klaim :**
Komposisi Garis

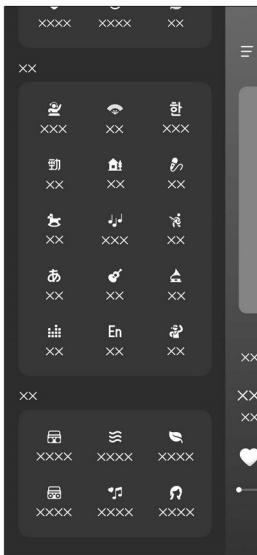

Tampak Perspektif

Tampak Atas

Tampak Bawah

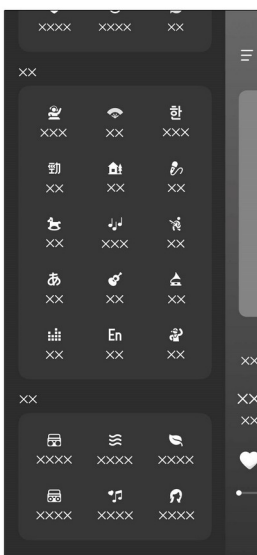

Tampak Depan

Tampak Belakang

Tampak Samping

(19) ID

(51) Klasifikasi Locarno : 14-04

(21) No. Permohonan DI : A00202400935

(22) Tanggal Penerimaan Permohonan DI :
05 Maret 2024

(30) Data Prioritas :

(31) Nomor (32) Tanggal (33) Negara
202330585612.1 08 September 2023 CN

(43) Tanggal Pengumuman DI :
05 April 2024

(71) Nama dan Alamat Pemohon Desain Industri:
Beijing Zitiao Network Technology Co., Ltd.
0207, 2/F, Building 4, Zijin Digital Park, Haidian District,
Beijing, P. R. China zip code: 100190, China (CN)

(72) Nama Pendesain :
Zhenyu YE,CN Yajie YU,CN

(74) Nama dan Alamat Konsultan Desain Industri :
Emirsyah Dinar
Gedung Graha Pratama Lantai 15 Jalan MT. Haryono
Kavling 15

(54) Judul Desain Industri : ANTARMUKA PENGGUNA GRAFIS

(57) Klaim :
Komposisi Garis

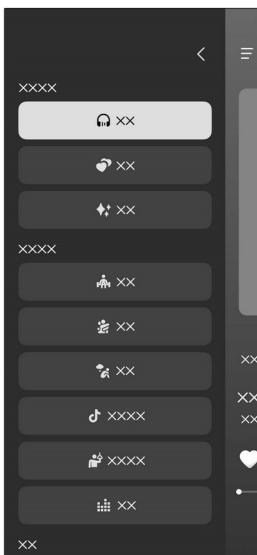

Tampak Perspektif

Tampak Atas

Tampak Bawah

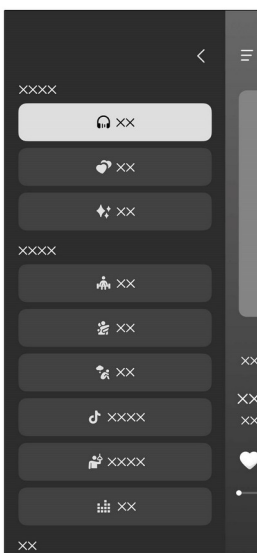

Tampak Depan

Tampak Belakang

Tampak Samping

(19) ID

(51) Klasifikasi Locarno : 14-04

(21) No. Permohonan DI : A00202400934

(22) Tanggal Penerimaan Permohonan DI :
05 Maret 2024

(30) Data Prioritas :

(31) Nomor (32) Tanggal (33) Negara
202330585612.1 08 September 2023 CN

(43) Tanggal Pengumuman DI :
05 April 2024

(71) Nama dan Alamat Pemohon Desain Industri:
Beijing Zitiao Network Technology Co., Ltd.
0207, 2/F, Building 4, Zijin Digital Park, Haidian District,
Beijing, P. R. China zip code: 100190, China (CN)

(72) Nama Pendesain :
Zhenyu YE,CN Yajie YU,CN

(74) Nama dan Alamat Konsultan Desain Industri :
Emirsyah Dinar
Gedung Graha Pratama Lantai 15 Jalan MT. Haryono
Kavling 15

(54) Judul Desain Industri : ANTARMUKA PENGGUNA GRAFIS

(57) Klaim :
Komposisi Garis

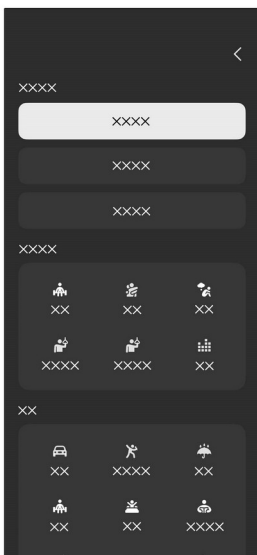

Tampak Perspektif

Tampak Atas

Tampak Bawah



Tampak Depan

Tampak Belakang

Tampak Samping

(19) ID

(51) Klasifikasi Locarno : 14-04

(21) No. Permohonan DI : A00202400936

(22) Tanggal Penerimaan Permohonan DI :
05 Maret 2024

(30) Data Prioritas :

(31) Nomor (32) Tanggal (33) Negara
202330585612.1 08 September 2023 CN

(43) Tanggal Pengumuman DI :
05 April 2024

(71) Nama dan Alamat Pemohon Desain Industri:
Beijing Zitiao Network Technology Co., Ltd.
0207, 2/F, Building 4, Zijin Digital Park, Haidian District,
Beijing, P. R. China zip code: 100190, China (CN)

(72) Nama Pendesain :
Zhenyu YE,CN Yajie YU,CN

(74) Nama dan Alamat Konsultan Desain Industri :
Emirsyah Dinar
Gedung Graha Pratama Lantai 15 Jalan MT. Haryono
Kavling 15

(54) Judul Desain Industri : ANTARMUKA PENGGUNA GRAFIS

(57) Klaim :
Komposisi Garis

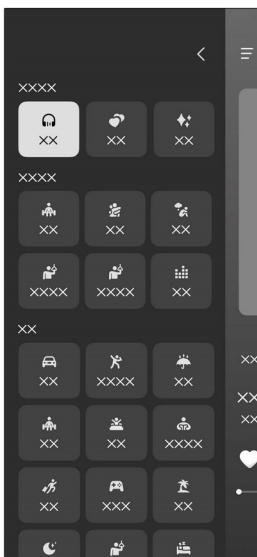

Tampak Perspektif

Tampak Atas

Tampak Bawah



Tampak Depan

Tampak Belakang

Tampak Samping

(19) ID

(51) Klasifikasi Locarno : 14-04

(21) No. Permohonan DI : A00202400930

(22) Tanggal Penerimaan Permohonan DI :
05 Maret 2024

(30) Data Prioritas :

(31) Nomor (32) Tanggal (33) Negara
202330585612.1 08 September 2023 CN

(43) Tanggal Pengumuman DI :
05 April 2024

(71) Nama dan Alamat Pemohon Desain Industri:
Beijing Zitiao Network Technology Co., Ltd.
0207, 2/F, Building 4, Zijin Digital Park, Haidian District,
Beijing, P. R. China zip code: 100190, China (CN)

(72) Nama Pendesain :
Zhenyu YE,CN Yajie YU,CN

(74) Nama dan Alamat Konsultan Desain Industri :
Emirsyah Dinar
Gedung Graha Pratama Lantai 15 Jalan MT. Haryono
Kavling 15

(54) Judul Desain Industri : ANTARMUKA PENGGUNA GRAFIS

(57) Klaim :
Komposisi Garis

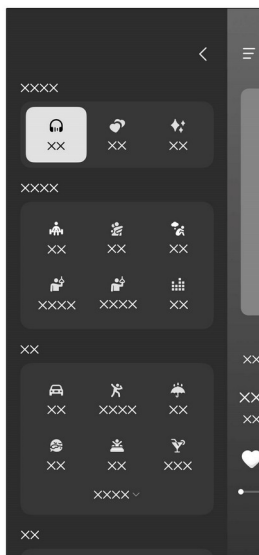

Tampak Perspektif

Tampak Atas

Tampak Bawah

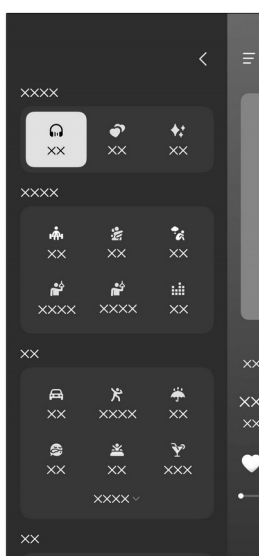

Tampak Depan

Tampak Belakang

Tampak Samping

(19) ID

(51) Klasifikasi Locarno : 14-04

(21) No. Permohonan DI : A00202400932

(22) Tanggal Penerimaan Permohonan DI :
05 Maret 2024

(30) Data Prioritas :

(31) Nomor (32) Tanggal (33) Negara
202330585612.1 08 September 2023 CN

(43) Tanggal Pengumuman DI :
05 April 2024

(71) Nama dan Alamat Pemohon Desain Industri:
Beijing Zitiao Network Technology Co., Ltd.
0207, 2/F, Building 4, Zijin Digital Park, Haidian District,
Beijing, P. R. China zip code: 100190, China (CN)

(72) Nama Pendesain :
Zhenyu YE,CN Yajie YU,CN

(74) Nama dan Alamat Konsultan Desain Industri :
Emirsyah Dinar
Gedung Graha Pratama Lantai 15 Jalan MT. Haryono
Kavling 15

(54) Judul Desain Industri : ANTARMUKA PENGGUNA GRAFIS

(57) Klaim :
Komposisi Garis

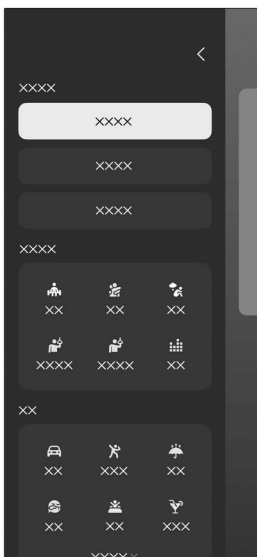

Tampak Perspektif

Tampak Atas

Tampak Bawah

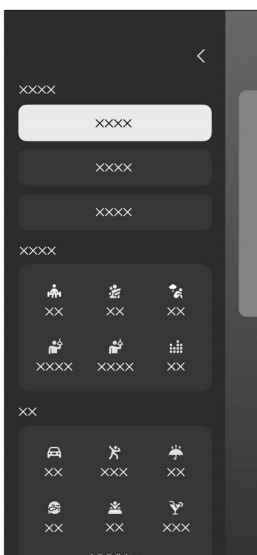

Tampak Depan

Tampak Belakang

Tampak Samping

(19) ID

(51) Klasifikasi Locarno : 28-03

(21) No. Permohonan DI : A00202400966

(22) Tanggal Penerimaan Permohonan DI :
07 Maret 2024

(30) Data Prioritas :
(31) Nomor (32) Tanggal (33) Negara

(43) Tanggal Pengumuman DI :
05 April 2024

(71) Nama dan Alamat Pemohon Desain Industri:
Guangdong Confu Electrical Appliances Co., Ltd
North of Yu 13th Road, Tianfu Road East, Airport and
Economic District, Jieyang City, China 522000, China (CN)

(72) Nama Pendesain :
Mincong Huang,CN

(74) Nama dan Alamat Konsultan Desain Industri :
Ika Citra Dewi
CIDID LAW FIRM & IP SERVICES Menara Karya Lantai
28, Jl. H.R. rasuna Said Blok X-5. Kav. 1-2, Jakarta Selatan
12950

(54) Judul Desain Industri : PENERING RAMBUT (HAIR DRYER)

(57) Klaim :
Bentuk,Konfigurasi,Komposisi Garis,Komposisi Warna



Tampak Perspektif



Tampak Atas



Tampak Bawah

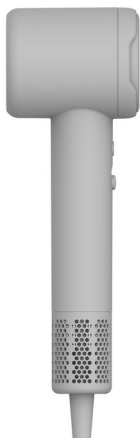

Tampak Depan

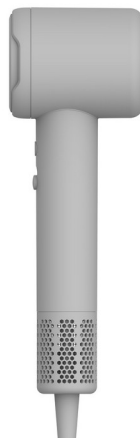

Tampak Belakang



Tampak Samping

(19) ID

(51) Klasifikasi Locarno : 28-03

(21) No. Permohonan DI : A00202400968

(22) Tanggal Penerimaan Permohonan DI :
07 Maret 2024

(30) Data Prioritas :
(31) Nomor (32) Tanggal (33) Negara

(43) Tanggal Pengumuman DI :
05 April 2024

(71) Nama dan Alamat Pemohon Desain Industri:
Guangdong Confu Electrical Appliances Co., Ltd.
North of Yu 13th Road, Tianfu Road East, Airport and
Economic District, Jieyang City, China 522000, China (CN)

(72) Nama Pendesain :
Mincong Huang,CN

(74) Nama dan Alamat Konsultan Desain Industri :
Ika Citra Dewi
CIDID LAW FIRM & IP SERVICES Menara Karya Lantai
28, Jl. H.R. rasuna Said Blok X-5. Kav. 1-2, Jakarta Selatan
12950

(54) Judul Desain Industri : PENERING RAMBUT (HAIR DRYER)

(57) Klaim :
Bentuk,Konfigurasi,Komposisi Garis,Komposisi Warna



Tampak Perspektif



Tampak Atas



Tampak Bawah



Tampak Depan



Tampak Belakang

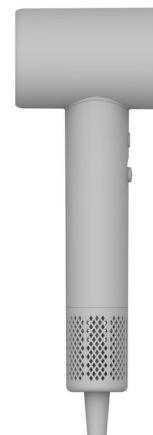

Tampak Samping

(19) ID

(51) Klasifikasi Locarno : 15-03

(21) No. Permohonan DI : A00202401114

(22) Tanggal Penerimaan Permohonan DI :
18 Maret 2024

(30) Data Prioritas :
(31) Nomor (32) Tanggal (33) Negara

(43) Tanggal Pengumuman DI :
05 April 2024

(71) Nama dan Alamat Pemohon Desain Industri:
TJAHJANA BUDIMAN
Progo 8, RT.002/RW.003 Darmo, Wonokromo, Kota
Surabaya, Jawa Timur 60241, Indonesia (ID)

(72) Nama Pendesain :
TJAHJANA BUDIMAN, ID

(74) Nama dan Alamat Konsultan Desain Industri :
Devi Yulian,
Jalan Pangeran Jayakarta No. 117 Blok. C-4, Jakarta
Pusat

(54) Judul Desain Industri : MESIN EKSTRAKSI SERAT DAUN NANAS TIPE AFP20 DENGAN PENGGERAK ENGINE

(57) Klaim :
Konfigurasi

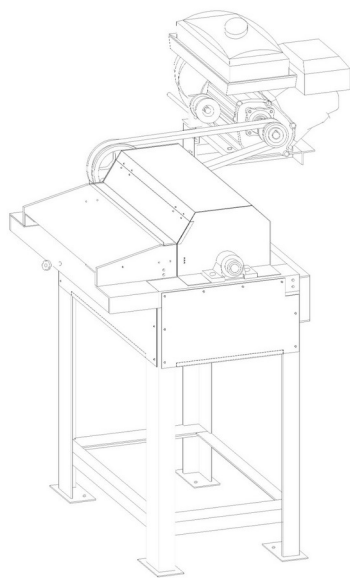

Tampak Perspektif

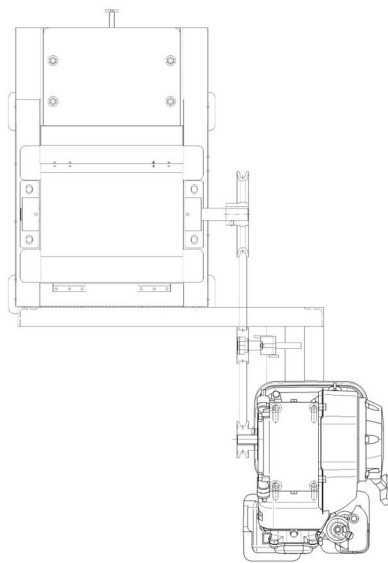

Tampak Atas

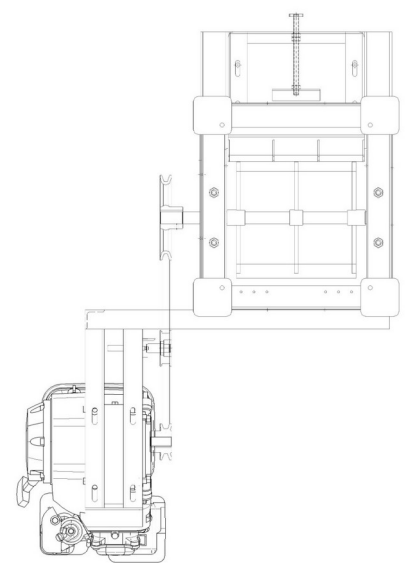

Tampak Bawah

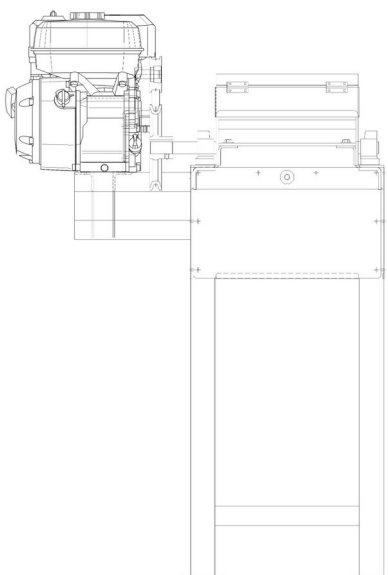

Tampak Depan

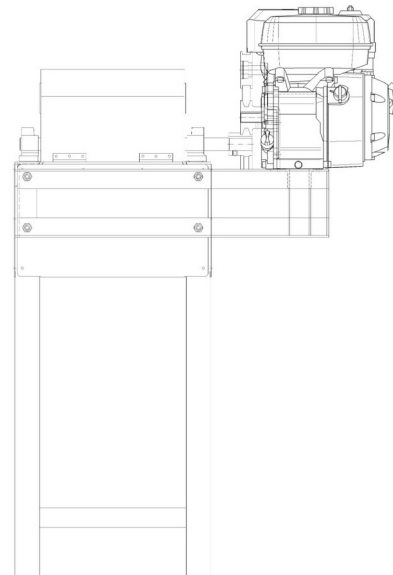

Tampak Belakang

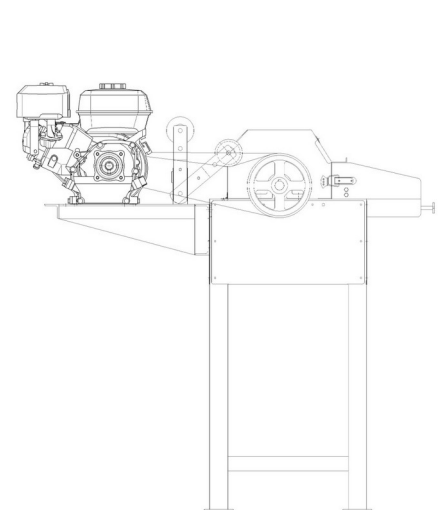

Tampak Samping

(19) ID

(51) Klasifikasi Locarno : 24-01

(21) No. Permohonan DI : A00202401169

(22) Tanggal Penerimaan Permohonan DI :
20 Maret 2024

(30) Data Prioritas :

(31) Nomor	(32) Tanggal	(33) Negara
202316275	20 September 2023	AU

(43) Tanggal Pengumuman DI :
05 April 2024

(71) Nama dan Alamat Pemohon Desain Industri:
Shore Medical Pty Ltd
16 Railway St, South Murwillumbah NSW 2484, Australia
(AU)

(72) Nama Pendesain :
Philip Wharton,AU

(74) Nama dan Alamat Konsultan Desain Industri :
Nadia Ambadar
Am Badar & Am Badar, Jl. Proklamasi No. 79,
Pegangsaan, Menteng, Jakarta Pusat

(54) Judul Desain Industri :
Gagang ekstraktor vakum janin

(57) Klaim :
Bentuk,Konfigurasi

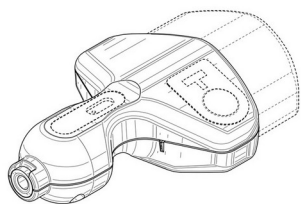

Tampak Perspektif

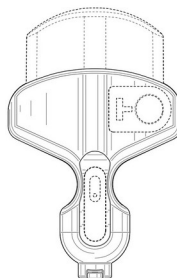

Tampak Atas

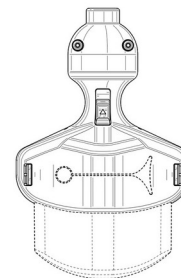

Tampak Bawah

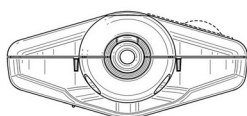

Tampak Depan

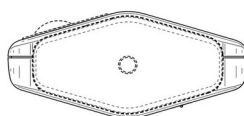

Tampak Belakang

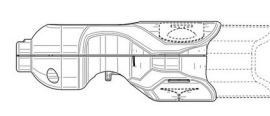

Tampak Samping

(19) ID

(51) Klasifikasi Locarno : 24-02

(21) No. Permohonan DI : A00202401238

(22) Tanggal Penerimaan Permohonan DI :
22 Maret 2024

(30) Data Prioritas :

(31) Nomor	(32) Tanggal	(33) Negara
2023-019683	26 September 2023	JP

(43) Tanggal Pengumuman DI :
05 April 2024

(71) Nama dan Alamat Pemohon Desain Industri:
GC Corporation
584-1, Nakahinata, Oyama-cho, Sunto-gun, Shizuoka
410-1307, Japan (JP)

(72) Nama Pendesain :
Shota TAKIGAWA,JP Norito INAGAKI,JP

(74) Nama dan Alamat Konsultan Desain Industri :
Migni Myriasandra Noerhadi
PT. BIRO OKTROI ROOSSENO Kantor Taman A-9, Unit
A6 & A7 Jl. Dr. Ide Anak Agung Gde Agung (Mega
Kuningan) Jakarta 12950, INDONESIA

(54) Judul Desain Industri : UJUNG NOZEL UNTUK PERAWATAN GIGI (Parsial)

(57) Klaim :
Bentuk, Konfigurasi

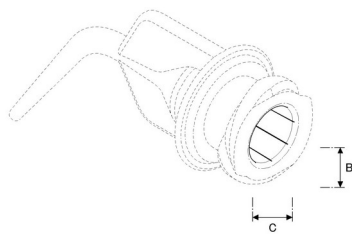

Tampak Perspektif

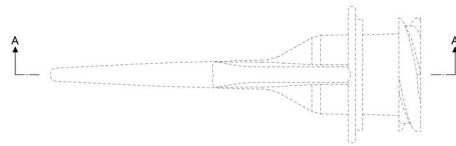

Tampak Atas

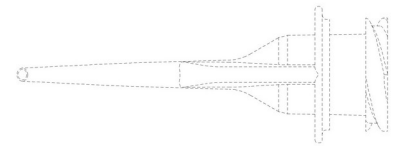

Tampak Bawah

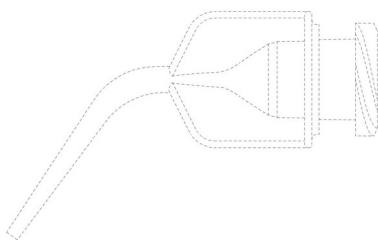

Tampak Depan

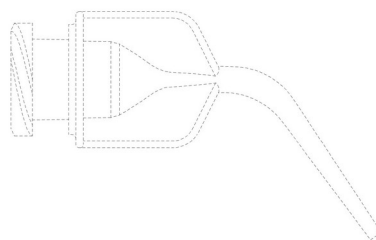

Tampak Belakang

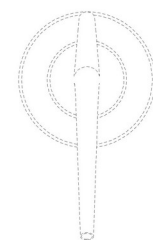

Tampak Samping

(19) ID

(51) Klasifikasi Locarno : 27-07

(21) No. Permohonan DI : A00202401220

(22) Tanggal Penerimaan Permohonan DI :
22 Maret 2024

(30) Data Prioritas :
(31) Nomor (32) Tanggal (33) Negara
2024300777912 04 Februari 2024 CN

(43) Tanggal Pengumuman DI :
05 April 2024

(71) Nama dan Alamat Pemohon Desain Industri:
SHENZHEN FUTURE TECH CO., LIMITED
Room 601, Building 1, Wanting Building, Laodong
Community, Xixiang street, Baoan District, shenzhen 518000,
China, China (CN)

(72) Nama Pendesain :
LU, Jinjiang,CN CHEN, Lin,CN ZHOU,
Keliang,CN LI, Jiaze,CN LAI, Yongcong,CN

(74) Nama dan Alamat Konsultan Desain Industri :
Abdul Karim
Arcadianpatent Law Firm, Jalan Pedati 1 6/10 No. 29,
Bidaracina, Jakarta Timur

(54) Judul Desain Industri : ROKOK ELEKTRONIK

(57) Klaim :
Bentuk,Konfigurasi



Tampak Perspektif



Tampak Atas



Tampak Bawah



Tampak Depan



Tampak Belakang



Tampak Samping

(19) ID

(51) Klasifikasi Locarno : 20-99

(21) No. Permohonan DI : A00202401221

(22) Tanggal Penerimaan Permohonan DI :
22 Maret 2024

(30) Data Prioritas :
(31) Nomor (32) Tanggal (33) Negara

(43) Tanggal Pengumuman DI :
05 April 2024

(71) Nama dan Alamat Pemohon Desain Industri:
LPPM Universitas Pembangunan Nasional "Veteran"
Jawa Timur
Indonesia Gunung Anyar, Gunung Anyar, Kota Surabaya,
Jawa Timur 60294, Indonesia (ID)

(72) Nama Pendesain :
Fatihah Nahya Izayanah, ID Masnuna, ID
Alfian Candra Ayuswantana, ID Handy Octoriawan
Sumitro, ID Pungky Febi Arifianto, ID Sri
Wulandari, ID

(74) Nama dan Alamat Konsultan Desain Industri :

(54) Judul Desain Industri : MASKOT DKV UPN VETERAN JATIM

(57) Klaim :
Bentuk, Konfigurasi, Komposisi Garis, Komposisi Warna



Tampak Perspektif

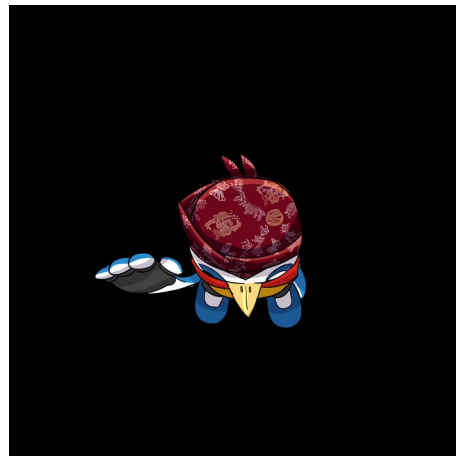

Tampak Atas



Tampak Bawah



Tampak Depan



Tampak Belakang



Tampak Samping

(19) ID

(51) Klasifikasi Locarno : 21-01

(21) No. Permohonan DI : A00202401236

(22) Tanggal Penerimaan Permohonan DI :
22 Maret 2024

(30) Data Prioritas :
(31) Nomor (32) Tanggal (33) Negara

(43) Tanggal Pengumuman DI :
05 April 2024

(71) Nama dan Alamat Pemohon Desain Industri:
Institut Seni Indonesia Surakarta
Jl. Ki Hadjar Dewantara 19, Ketingan Jebres, Jebres,
Kota Surakarta, Jawa Tengah 57126, Indonesia (ID)

(72) Nama Pendesain :
Stephanus Andre Triadiputra, S.Sn., M.Sn.,ID
Titus Soepono Adji, S.Sn., M.A.,ID Ardian Satrio
Zislamin,ID Anhar Mashul Haq Mufti,ID Dwi
Purwoto,ID

(74) Nama dan Alamat Konsultan Desain Industri :

(54) Judul Desain Industri : BONEKA MASKOT

(57) Klaim :
Bentuk,Konfigurasi



Tampak Perspektif

Tampak Atas

Tampak Bawah



Tampak Depan



Tampak Belakang



Tampak Samping

(19) ID

(51) Klasifikasi Locarno : 27-99

(21) No. Permohonan DI : A00202401222

(22) Tanggal Penerimaan Permohonan DI :
22 Maret 2024

(30) Data Prioritas :
(31) Nomor (32) Tanggal (33) Negara
2024300777876 04 Februari 2024 CN

(43) Tanggal Pengumuman DI :
05 April 2024

(71) Nama dan Alamat Pemohon Desain Industri:
SHENZHEN FUTURE TECH CO., LIMITED
Room 601, Building 1, Wanting Building, Laodong
Community, Xixiang street, Baoan District, shenzhen 518000,
China, China (CN)

(72) Nama Pendesain :
LU, Jinjiang,CN CHEN, Lin,CN ZHOU,
Keliang,CN LI, Jiaze,CN LAI, Yongcong,CN

(74) Nama dan Alamat Konsultan Desain Industri :
Abdul Karim
Arcadianpatent Law Firm, Jalan Pedati 1 6/10 No. 29,
Bidaracina, Jakarta Timur

(54) Judul Desain Industri : PERANGKAT CATU DAYA ROKOK ELEKTRONIK

(57) Klaim :
Bentuk,Konfigurasi

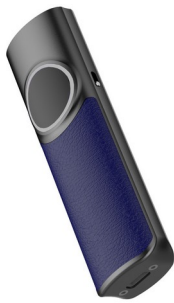

Tampak Perspektif



Tampak Atas



Tampak Bawah



Tampak Depan



Tampak Belakang



Tampak Samping

(19) ID

(51) Klasifikasi Locarno : 27-07

(21) No. Permohonan DI : A00202401224

(22) Tanggal Penerimaan Permohonan DI :
22 Maret 2024

(30) Data Prioritas :
(31) Nomor (32) Tanggal (33) Negara
2024300778027 04 Februari 2024 CN

(43) Tanggal Pengumuman DI :
05 April 2024

(71) Nama dan Alamat Pemohon Desain Industri:
SHENZHEN FUTURE TECH CO., LIMITED
Room 601, Building 1, Wanting Building, Laodong
Community, Xixiang street, Baoan District, shenzhen 518000,
China, China (CN)

(72) Nama Pendesain :
YANG, Shuangbi,CN LAI, Yongcong,CN
CHEN, Lin,CN DUAN, Yutian,CN

(74) Nama dan Alamat Konsultan Desain Industri :
Abdul Karim
Arcadianpatent Law Firm, Jalan Pedati 1 6/10 No. 29,
Bidaracina, Jakarta Timur

(54) Judul Desain Industri : ROKOK ELEKTRONIK

(57) Klaim :
Bentuk,Konfigurasi

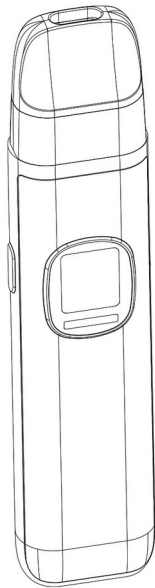

Tampak Perspektif

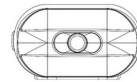

Tampak Atas

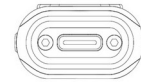

Tampak Bawah

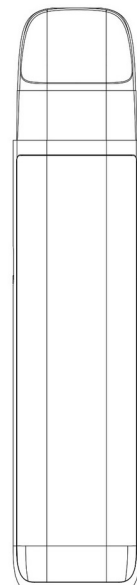
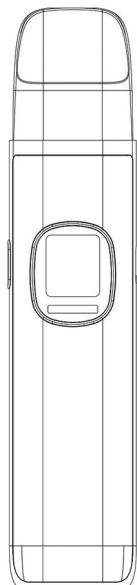

Tampak Depan

Tampak Belakang

Tampak Samping

(19) ID

(51) Klasifikasi Locarno : 27-99

(21) No. Permohonan DI : A00202401223

(22) Tanggal Penerimaan Permohonan DI :
22 Maret 2024

(30) Data Prioritas :
(31) Nomor (32) Tanggal (33) Negara
2024300778031 04 Februari 2024 CN

(43) Tanggal Pengumuman DI :
05 April 2024

(71) Nama dan Alamat Pemohon Desain Industri:
SHENZHEN FUTURE TECH CO., LIMITED
Room 601, Building 1, Wanting Building, Laodong
Community, Xixiang street, Baoan District, shenzhen 518000,
China, China (CN)

(72) Nama Pendesain :
YANG, Shuangbi,CN LAI, Yongcong,CN
CHEN, Lin,CN DUAN, Yutian,CN

(74) Nama dan Alamat Konsultan Desain Industri :
Abdul Karim
Arcadianpatent Law Firm, Jalan Pedati 1 6/10 No. 29,
Bidaracina, Jakarta Timur

(54) Judul Desain Industri : PERANGKAT CATU DAYA ROKOK ELEKTRONIK

(57) Klaim :
Bentuk,Konfigurasi



Tampak Perspektif



Tampak Atas



Tampak Bawah



Tampak Depan



Tampak Belakang



Tampak Samping

(19) ID

(51) Klasifikasi Locarno : 21-01

(21) No. Permohonan DI : A00202401237

(22) Tanggal Penerimaan Permohonan DI :
22 Maret 2024

(30) Data Prioritas :
(31) Nomor (32) Tanggal (33) Negara

(43) Tanggal Pengumuman DI :
05 April 2024

(71) Nama dan Alamat Pemohon Desain Industri:
Institut Seni Indonesia Surakarta
Jl. Ki Hadjar Dewantara 19, Ketingan Jebres, Jebres,
Kota Surakarta, Jawa Tengah 57126, Indonesia (ID)

(72) Nama Pendesain :
Stephanus Andre Triadiputra, S.Sn., M.Sn.,ID
Titus Soepono Adji, S.Sn., M.A.,ID Ardian Satrio
Zislamin,ID Anhar Mashul Haq Mufti,ID Dwi
Purwoto,ID

(74) Nama dan Alamat Konsultan Desain Industri :

(54) Judul Desain Industri : BONEKA MASKOT

(57) Klaim :
Bentuk,Konfigurasi



Tampak Perspektif

Tampak Atas

Tampak Bawah



Tampak Depan



Tampak Belakang



Tampak Samping

(19) ID

(51) Klasifikasi Locarno : 09-05

(21) No. Permohonan DI : A00202401252

(22) Tanggal Penerimaan Permohonan DI :
24 Maret 2024

(30) Data Prioritas :
(31) Nomor (32) Tanggal (33) Negara

(43) Tanggal Pengumuman DI :
05 April 2024

(71) Nama dan Alamat Pemohon Desain Industri:
RUDY JAYALI
JOHAR GOLF I NO. 5 BGM PIK RT. 003/006 KEL.
KAMAL MUARA KEC. PENJARINGAN, JAKARTA UTARA
Kamal Muara, Penjaringan, Kota Adm. Jakarta Utara, DKI
Jakarta 14470, Indonesia (ID)

(72) Nama Pendesain :
RUDY JAYALI, ID

(74) Nama dan Alamat Konsultan Desain Industri :

(54) Judul Desain Industri : TRAY KUE AGAR

(57) Klaim :
Konfigurasi, Komposisi Garis



Tampak Perspektif



Tampak Atas



Tampak Bawah

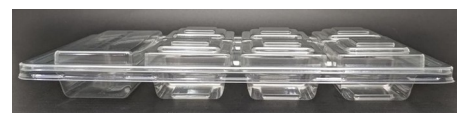

Tampak Depan

Tampak Belakang

Tampak Samping

(19) ID

(51) Klasifikasi Locarno : 09-03

(21) No. Permohonan DI : A00202401250

(22) Tanggal Penerimaan Permohonan DI :
24 Maret 2024

(30) Data Prioritas :
(31) Nomor (32) Tanggal (33) Negara

(43) Tanggal Pengumuman DI :
05 April 2024

(71) Nama dan Alamat Pemohon Desain Industri:
RUDY JAYALI
JOHAR GOLF I NO. 5 BGM PIK RT. 003/006 KEL.
KAMAL MUARA KEC. PENJARINGAN, JAKARTA UTARA
Kamal Muara, Penjaringan, Kota Adm. Jakarta Utara, DKI
Jakarta 14470, Indonesia (ID)

(72) Nama Pendesain :
RUDY JAYALI, ID

(74) Nama dan Alamat Konsultan Desain Industri :

(54) Judul Desain Industri : CUP AGAR-AGAR

(57) Klaim :
Konfigurasi, Komposisi Garis



Tampak Perspektif



Tampak Atas

Tampak Bawah



Tampak Depan

Tampak Belakang

Tampak Samping

(19) ID

(51) Klasifikasi Locarno : 09-03

(21) No. Permohonan DI : A00202401251

(22) Tanggal Penerimaan Permohonan DI :
24 Maret 2024

(30) Data Prioritas :
(31) Nomor (32) Tanggal (33) Negara

(43) Tanggal Pengumuman DI :
05 April 2024

(71) Nama dan Alamat Pemohon Desain Industri:
RUDY JAYALI
JOHAR GOLF I NO. 5 BGM PIK RT. 003/006 KEL.
KAMAL MUARA KEC. PENJARINGAN, JAKARTA UTARA
Kamal Muara, Penjaringan, Kota Adm. Jakarta Utara, DKI
Jakarta 14470, Indonesia (ID)

(72) Nama Pendesain :
RUDY JAYALI, ID

(74) Nama dan Alamat Konsultan Desain Industri :

(54) Judul Desain Industri : CUP SELAI

(57) Klaim :
Konfigurasi, Komposisi Garis



Tampak Perspektif



Tampak Atas



Tampak Bawah



Tampak Depan

Tampak Belakang

Tampak Samping

(19) ID

(51) Klasifikasi Locarno : 30-02

(21) No. Permohonan DI : A00202401255

(22) Tanggal Penerimaan Permohonan DI :
25 Maret 2024

(30) Data Prioritas :
(31) Nomor (32) Tanggal (33) Negara

(43) Tanggal Pengumuman DI :
05 April 2024

(71) Nama dan Alamat Pemohon Desain Industri:
PUSAT HKI LPPM UNIVERSITAS ISLAM BANDUNG
Gedung LPPM Unisba Lt. 2, Jalan Hariangbanga No. 4-6
Tamansari, Bandung Wetan, Kota Bandung, Jawa Barat
40116, Indonesia (ID)

(72) Nama Pendesain :
Yuktiana Kharisma, dr., M.Kes., Sp.PA, ID Meta
Maulida Damayanti, drg., M.Kes., ID Dr. R. Anita
Indriyanti, dr., M.Kes., ID

(74) Nama dan Alamat Konsultan Desain Industri :

(54) Judul Desain Industri : Kandang Tikus/ Mencit Model Perokok Pasif

(57) Klaim :
Konfigurasi, Bentuk

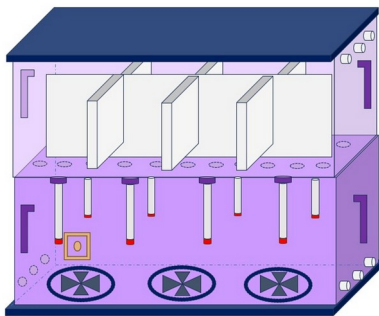

Tampak Perspektif

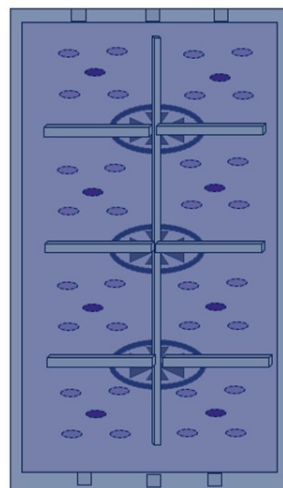

Tampak Atas

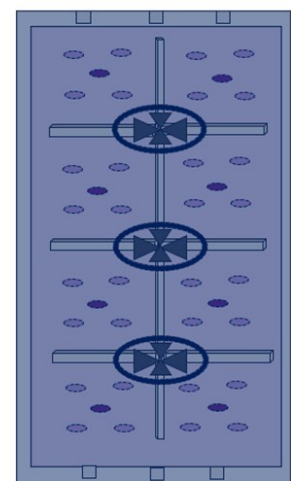

Tampak Bawah

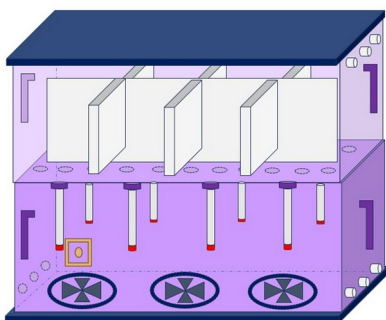

Tampak Depan

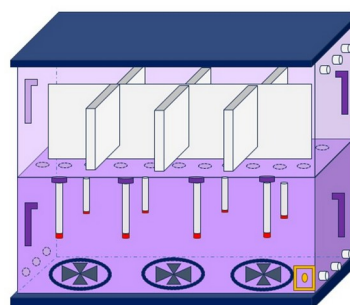

Tampak Belakang

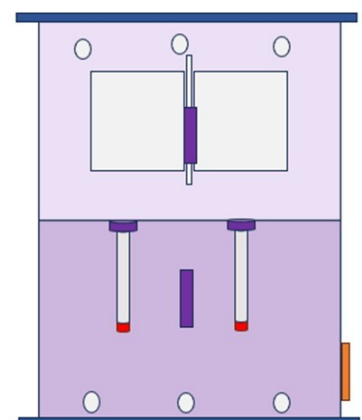

Tampak Samping

(19) ID

(51) Klasifikasi Locarno : 23-04

(21) No. Permohonan DI : A00202401259

(22) Tanggal Penerimaan Permohonan DI :
25 Maret 2024

(30) Data Prioritas :
(31) Nomor (32) Tanggal (33) Negara

(43) Tanggal Pengumuman DI :
05 April 2024

(71) Nama dan Alamat Pemohon Desain Industri:
PT. MEGA SUKSES INDUSTRINDO
Jl. Pembangunan 1 RT. 001, RW. 001 Batujaya,
Batuceper, Kota Tangerang, Banten 15121, Indonesia (ID)

(72) Nama Pendesain :
SUPIANTO, ID

(74) Nama dan Alamat Konsultan Desain Industri :
Sigit Nugraha
Ubud Village, Kintamani C1-25, Sudimara Timur,
Ciledug, Tangerang, Banten 15151

(54) Judul Desain Industri : KIPAS ANGIN

(57) Klaim :
Bentuk, Konfigurasi, Komposisi Garis



Tampak Perspektif



Tampak Atas



Tampak Bawah

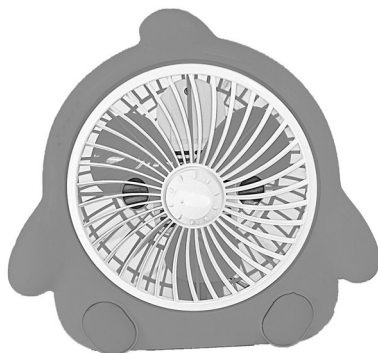

Tampak Depan

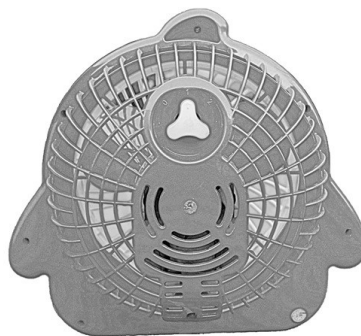

Tampak Belakang



Tampak Samping

(19) ID

(51) **Klasifikasi Locarno : 02-01**

(21) **No. Permohonan DI :** A00202401256

(22) **Tanggal Penerimaan Permohonan DI :**
25 Maret 2024

(30) **Data Prioritas :**
(31) Nomor (32) Tanggal (33) Negara

(43) **Tanggal Pengumuman DI :**
05 April 2024

(71) **Nama dan Alamat Pemohon Desain Industri:**
Vinda Malaysia Sdn Bhd
No 1, Persiaran Bukit Raja Kayangan/KU 5, Zon
Perindustrian Bandar Bukit Raja, 41050 Klang, Malaysia (MY)

(72) **Nama Pendesain :**
Su Ting Nee,MY U Huey Chyi,MY

(74) **Nama dan Alamat Konsultan Desain Industri :**
Endra Agung Prabawa
WINURISKA, PRABAWA & Partners, Equity Tower, 37th
Floor unit D & H, Jl. Jenderal Sudirman Kav. 52-53 (SCBD),
Jakarta Selatan 12190, Indonesia

(54) **Judul Desain Industri :** CELANA POPOK

(57) **Klaim :**
Bentuk, Konfigurasi, Komposisi Garis

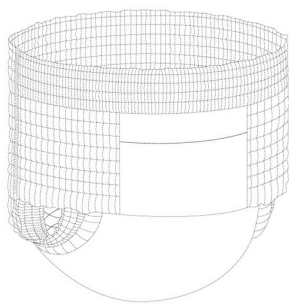

Tampak Perspektif

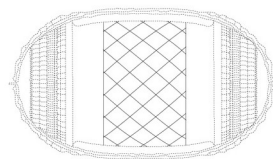

Tampak Atas

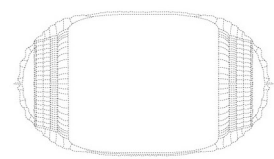

Tampak Bawah

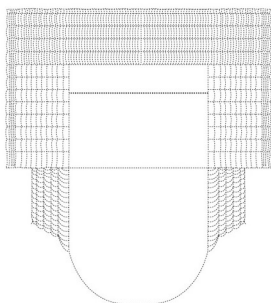

Tampak Depan

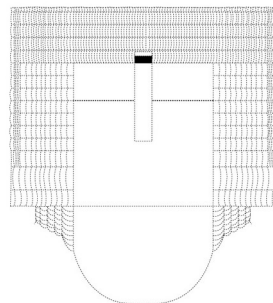

Tampak Belakang

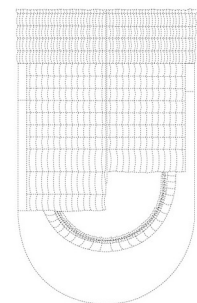

Tampak Samping

(19) ID

(51) Klasifikasi Locarno : 23-04

(21) No. Permohonan DI : A00202401258

(22) Tanggal Penerimaan Permohonan DI :
25 Maret 2024

(30) Data Prioritas :
(31) Nomor (32) Tanggal (33) Negara

(43) Tanggal Pengumuman DI :
05 April 2024

(71) Nama dan Alamat Pemohon Desain Industri:
PT. MEGA SUKSES INDUSTRINDO
Jl. Pembangunan 1 RT. 001, RW. 001 Batujaya,
Batuceper, Kota Tangerang, Banten 15121, Indonesia (ID)

(72) Nama Pendesain :
SUPIANTO, ID

(74) Nama dan Alamat Konsultan Desain Industri :
Sigit Nugraha
Ubud Village, Kintamani C1-25, Sudimara Timur,
Ciledug, Tangerang, Banten 15151

(54) Judul Desain Industri : KIPAS ANGIN

(57) Klaim :
Bentuk, Konfigurasi, Komposisi Garis



Tampak Perspektif

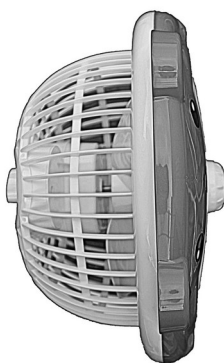

Tampak Atas



Tampak Bawah



Tampak Depan



Tampak Belakang

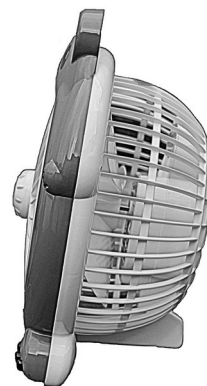

Tampak Samping

(19) ID

(51) Klasifikasi Locarno : 06-04

(21) No. Permohonan DI : A00202401266

(22) Tanggal Penerimaan Permohonan DI :
26 Maret 2024

(30) Data Prioritas :
(31) Nomor (32) Tanggal (33) Negara

(43) Tanggal Pengumuman DI :
05 April 2024

(71) Nama dan Alamat Pemohon Desain Industri:
JULIANI
JL ELANG LAUT VII NO. 32 Kamal Muara, Penjaringan,
Kota Adm. Jakarta Utara, DKI Jakarta 14470, Indonesia (ID)

(72) Nama Pendesain :
JULIANI, ID

(74) Nama dan Alamat Konsultan Desain Industri :
Anny Susanto
Pamerindo Paten Komplek Green Ville Maisonette blok
FB 10 Jl. Tanjung Duren Raya, Duri Kepa

(54) Judul Desain Industri : LEMARI MSC DRAWER GANTUNG

(57) Klaim :
Bentuk, Konfigurasi, Komposisi Garis, Komposisi Warna



Tampak Perspektif



Tampak Atas

Tampak Bawah



Tampak Depan



Tampak Belakang

Tampak Samping

(19) ID

(51) Klasifikasi Locarno : 03-01

(21) No. Permohonan DI : A00202401265

(22) Tanggal Penerimaan Permohonan DI :
26 Maret 2024

(30) Data Prioritas :
(31) Nomor (32) Tanggal (33) Negara

(43) Tanggal Pengumuman DI :
05 April 2024

(71) Nama dan Alamat Pemohon Desain Industri:
ARDINY AMELLIA LIENARDI
Jl. Jelambar Jaya IV GG. 19 No. 44, Rt. 003/Rw. 003
Jelambar Baru, Grogol Petamburan, Kota Adm. Jakarta Barat,
DKI Jakarta 11460, Indonesia (ID)

(72) Nama Pendesain :
ARDINY AMELLIA LIENARDI,ID

(74) Nama dan Alamat Konsultan Desain Industri :

(54) Judul Desain Industri : KOPER SERI 803

(57) Klaim :
Bentuk,Konfigurasi

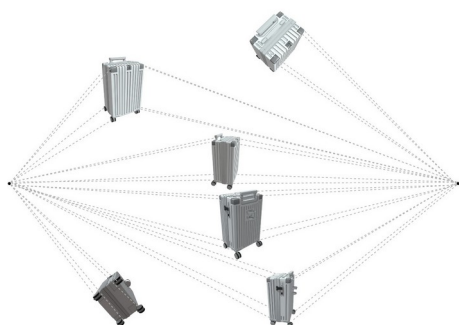

Tampak Perspektif



Tampak Atas



Tampak Bawah



Tampak Depan



Tampak Belakang



Tampak Samping

(19) ID

(51) Klasifikasi Locarno : 26-02

(21) No. Permohonan DI : A00202401269

(22) Tanggal Penerimaan Permohonan DI :
26 Maret 2024

(30) Data Prioritas :
(31) Nomor (32) Tanggal (33) Negara

(43) Tanggal Pengumuman DI :
05 April 2024

(71) Nama dan Alamat Pemohon Desain Industri:
YE CHENG DENG ALS YE CHENG TENG
Komp. Puri Delta Mas Blok A No. 40/41 Pejagalan,
Penjaringan, Kota Adm. Jakarta Utara, DKI Jakarta 14450,
Indonesia (ID)

(72) Nama Pendesain :
YE CHENG DENG ALS YE CHENG TENG,CN

(74) Nama dan Alamat Konsultan Desain Industri :
Devi Yulian,
Jalan Pangeran Jayakarta No. 117 Blok. C-4, Jakarta
Pusat

(54) Judul Desain Industri : SENTER KEPALA

(57) Klaim :
Konfigurasi

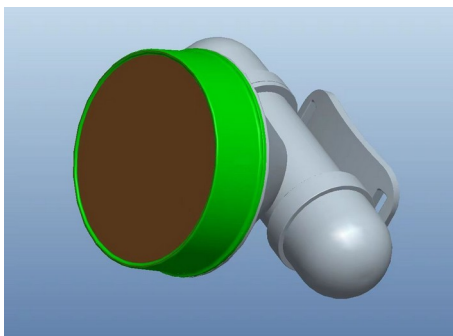

Tampak Perspektif

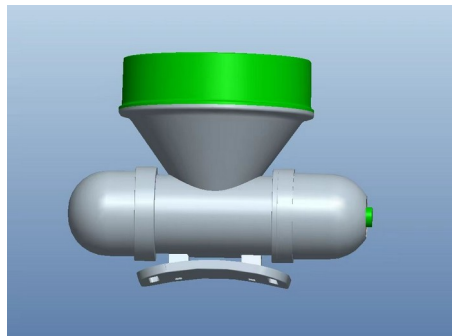

Tampak Atas

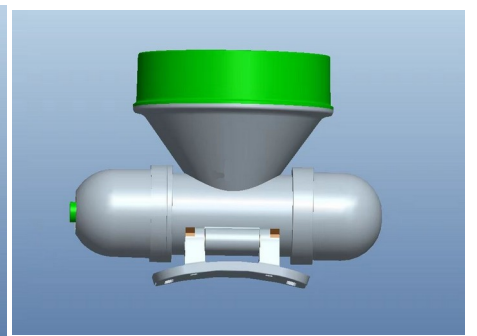

Tampak Bawah

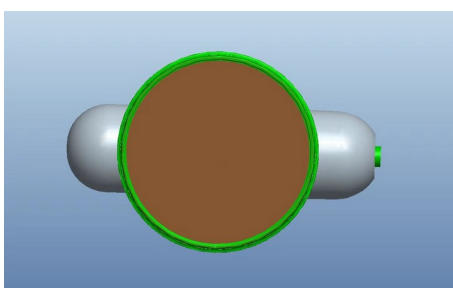

Tampak Depan

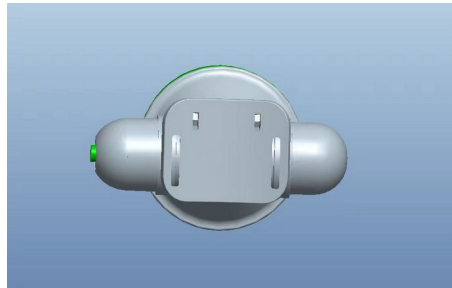

Tampak Belakang

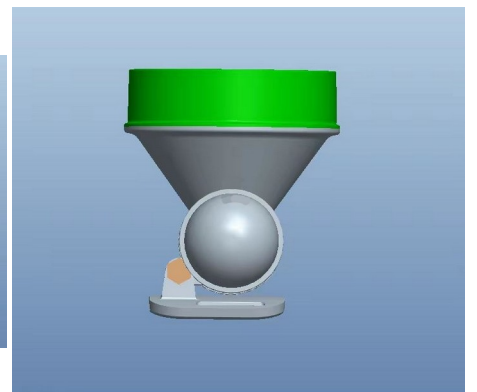

Tampak Samping

(19) ID

(51) Klasifikasi Locarno : 03-01

(21) No. Permohonan DI : A00202401264

(22) Tanggal Penerimaan Permohonan DI :
26 Maret 2024

(30) Data Prioritas :
(31) Nomor (32) Tanggal (33) Negara

(43) Tanggal Pengumuman DI :
05 April 2024

(71) Nama dan Alamat Pemohon Desain Industri:
ARDINY AMELLIA LIENARDI
Jl. Jelambar Jaya IV GG. 19 No. 44, Rt. 003/Rw. 003
Jelambar Baru, Grogol Petamburan, Kota Adm. Jakarta Barat,
DKI Jakarta 11460, Indonesia (ID)

(72) Nama Pendesain :
ARDINY AMELLIA LIENARDI, ID

(74) Nama dan Alamat Konsultan Desain Industri :

(54) Judul Desain Industri : KOPER KABIN LAPTOP OPEN SPACE SERI 199

(57) Klaim :
Bentuk, Konfigurasi

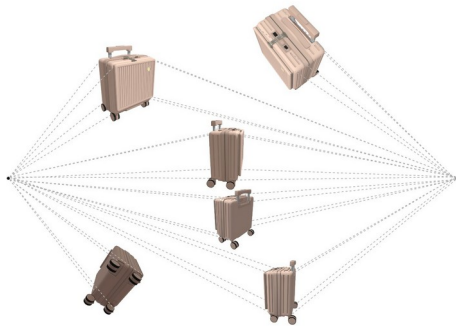

Tampak Perspektif



Tampak Atas



Tampak Bawah



Tampak Depan



Tampak Belakang



Tampak Samping

(19) ID

(51) Klasifikasi Locarno : 09-01

(21) No. Permohonan DI : A00202401268

(22) Tanggal Penerimaan Permohonan DI :
26 Maret 2024

(30) Data Prioritas :

(31) Nomor	(32) Tanggal	(33) Negara
2023-020011	28 September 2023	JP

(43) Tanggal Pengumuman DI :
05 April 2024

(71) Nama dan Alamat Pemohon Desain Industri:
SUNTORY HOLDINGS LIMITED
1-40, Dojimahama 2-chome, Kita-ku, Osaka-shi, Osaka
5308203, Japan (JP)

(72) Nama Pendesain :
Takafumi YAMASHITA,JP Yoshiko
KOSHIKAWA,JP

(74) Nama dan Alamat Konsultan Desain Industri :
Januar Ferry
PT. Hakindah International Gedung Gajah Unit AT Jalan
Dr Saharjo No. 111 Tebet

(54) Judul Desain Industri : BOTOL KEMASAN (PACKAGING BOTTLE)

(57) Klaim :
Bentuk, Konfigurasi

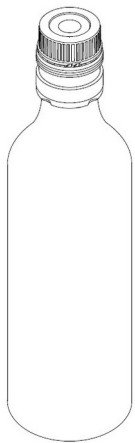

Tampak Perspektif

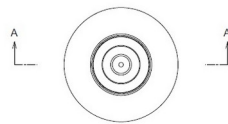

Tampak Atas

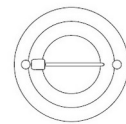

Tampak Bawah

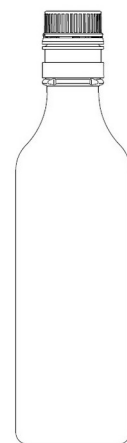
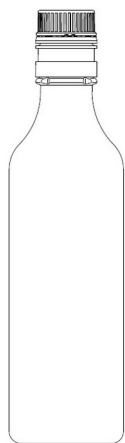

Tampak Depan

Tampak Belakang

Tampak Samping

(19) ID

(51) Klasifikasi Locarno : 15-02

(21) No. Permohonan DI : A00202401263

(22) Tanggal Penerimaan Permohonan DI :
26 Maret 2024

(30) Data Prioritas :
(31) Nomor (32) Tanggal (33) Negara

(43) Tanggal Pengumuman DI :
05 April 2024

(71) Nama dan Alamat Pemohon Desain Industri:
ELISA
Jl. PWS Gg. Dewi No. 44-E Sei Putih Timur II, Medan
Petisah, Kota Medan, Sumatera Utara 20118, Indonesia (ID)

(72) Nama Pendesain :
ELISA,ID

(74) Nama dan Alamat Konsultan Desain Industri :

(54) Judul Desain Industri : POMPA AIR LISTRIK

(57) Klaim :
Komposisi Warna,Konfigurasi,Bentuk



Tampak Perspektif



Tampak Atas

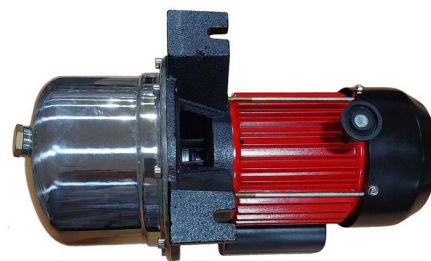

Tampak Bawah



Tampak Depan



Tampak Belakang



Tampak Samping

(19) ID

(51) Klasifikasi Locarno : 12-12

(21) No. Permohonan DI : A00202401293

(22) Tanggal Penerimaan Permohonan DI :
27 Maret 2024

(30) Data Prioritas :
(31) Nomor (32) Tanggal (33) Negara

(43) Tanggal Pengumuman DI :
05 April 2024

(71) Nama dan Alamat Pemohon Desain Industri:
BUDIHARJO WIDJAJA
Taman Kebon Jeruk W.III/12, RT.012 RW.003 Joglo,
Kembangan, Kota Adm. Jakarta Barat, DKI Jakarta 11640,
Indonesia (ID)

(72) Nama Pendesain :
BUDIHARJO WIDJAJA, ID

(74) Nama dan Alamat Konsultan Desain Industri :

(54) Judul Desain Industri : KERETA DORONG BAYI (STROLLER)

(57) Klaim :
Bentuk, Konfigurasi, Komposisi Garis



Tampak Perspektif



Tampak Atas



Tampak Bawah

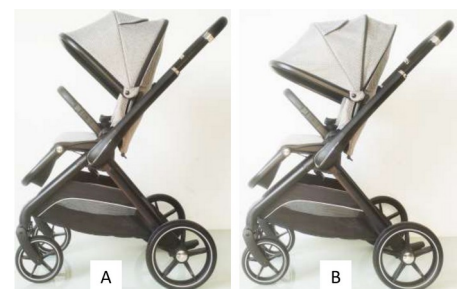

Tampak Depan

Tampak Belakang

Tampak Samping

(19) ID

(51) Klasifikasi Locarno : 26-06

(21) No. Permohonan DI : A00202401275

(22) Tanggal Penerimaan Permohonan DI :
27 Maret 2024

(30) Data Prioritas :

(31) Nomor (32) Tanggal (33) Negara
2023-020392 03 Oktober 2023 JP

(43) Tanggal Pengumuman DI :
05 April 2024

(71) Nama dan Alamat Pemohon Desain Industri:
HONDA MOTOR CO., LTD.
1-1, Minami-Aoyama 2-chome, Minato-ku, Tokyo, 107-
8556 Japan, Japan (JP)

(72) Nama Pendesain :
Sorawit MALIPHAN,TH Suho JANG,KR

(74) Nama dan Alamat Konsultan Desain Industri :
Yenny Halim
ACEMARK, Jl. Cikini Raya No. 58 G-H, Jakarta 10330,
Indonesia

(54) Judul Desain Industri : LAMPU SEIN DEPAN MOTOR SKUTER

(57) Klaim :
Bentuk,Konfigurasi



Tampak Perspektif

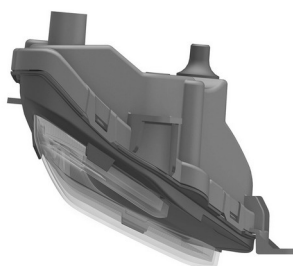

Tampak Atas

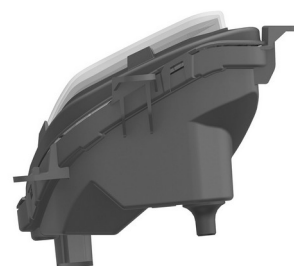

Tampak Bawah



Tampak Depan

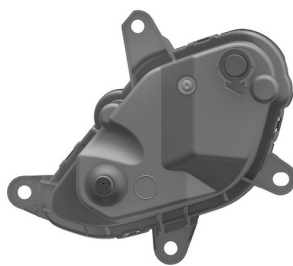

Tampak Belakang

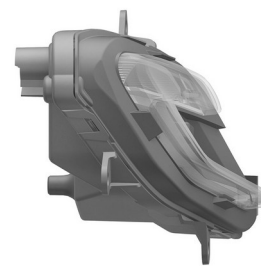

Tampak Samping

(19) ID

(51) Klasifikasi Locarno : 12-11

(21) No. Permohonan DI : A00202401283

(22) Tanggal Penerimaan Permohonan DI :
27 Maret 2024

(30) Data Prioritas :

(31) Nomor (32) Tanggal (33) Negara
2023-020381 03 Oktober 2023 JP

(43) Tanggal Pengumuman DI :
05 April 2024

(71) Nama dan Alamat Pemohon Desain Industri:
HONDA MOTOR CO., LTD.
1-1, Minami-Aoyama 2-chome, Minato-ku, Tokyo, 107-
8556 Japan, Japan (JP)

(72) Nama Pendesain :
Sorawit MALIPHAN,TH Takashi WATANABE,JP

(74) Nama dan Alamat Konsultan Desain Industri :
Yenny Halim
ACEMARK, Jl. Cikini Raya No. 58 G-H, Jakarta 10330,
Indonesia

(54) Judul Desain Industri : MOTOR SKUTER

(57) Klaim :
Bentuk, Konfigurasi



Tampak Perspektif



Tampak Atas

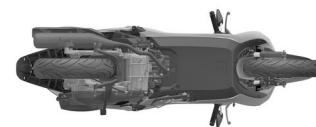

Tampak Bawah



Tampak Depan



Tampak Belakang



Tampak Samping

(19) ID

(51) Klasifikasi Locarno : 12-11

(21) No. Permohonan DI : A00202401272

(22) Tanggal Penerimaan Permohonan DI :
27 Maret 2024

(30) Data Prioritas :

(31) Nomor (32) Tanggal (33) Negara
2023-020389 03 Oktober 2023 JP

(43) Tanggal Pengumuman DI :
05 April 2024

(71) Nama dan Alamat Pemohon Desain Industri:
HONDA MOTOR CO., LTD.
1-1, Minami-Aoyama 2-chome, Minato-ku, Tokyo, 107-
8556 Japan, Japan (JP)

(72) Nama Pendesain :
Sorawit MALIPHAN,TH Takashi WATANABE,JP

(74) Nama dan Alamat Konsultan Desain Industri :
Yenny Halim
ACEMARK, Jl. Cikini Raya No. 58 G-H, Jakarta 10330,
Indonesia

(54) Judul Desain Industri :
PENUTUP BELAKANG MOTOR SKUTER

(57) Klaim :
Bentuk, Konfigurasi



Tampak Perspektif



Tampak Atas



Tampak Bawah



Tampak Depan



Tampak Belakang



Tampak Samping

(19) ID

(51) Klasifikasi Locarno : 02-03

(21) No. Permohonan DI : A00202401286

(22) Tanggal Penerimaan Permohonan DI :
27 Maret 2024

(30) Data Prioritas :
(31) Nomor (32) Tanggal (33) Negara

(43) Tanggal Pengumuman DI :
05 April 2024

(71) Nama dan Alamat Pemohon Desain Industri:
GOUW HERRY GOLY
Salembaran RT 007/RW 011 Salembaran Jaya,
Kosambi, Kab. Tangerang, Banten 15214, Indonesia (ID)

(72) Nama Pendesain :
GOUW HERRY GOLY, ID

(74) Nama dan Alamat Konsultan Desain Industri :

(54) Judul Desain Industri : Kaca Helm Stylo

(57) Klaim :
Konfigurasi, Komposisi Garis



Tampak Perspektif



Tampak Atas



Tampak Bawah



Tampak Depan

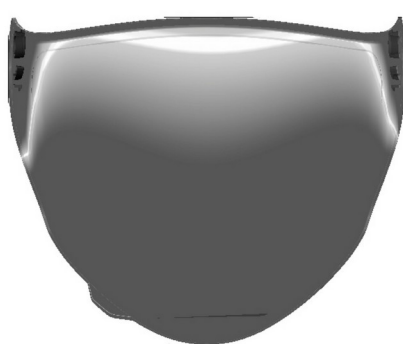

Tampak Belakang



Tampak Samping

(19) ID

(51) Klasifikasi Locarno : 21-01

(21) No. Permohonan DI : A00202401291

(22) Tanggal Penerimaan Permohonan DI :
27 Maret 2024

(30) Data Prioritas :
(31) Nomor (32) Tanggal (33) Negara

(43) Tanggal Pengumuman DI :
05 April 2024

(71) Nama dan Alamat Pemohon Desain Industri:
UNIVERSITAS SURABAYA
Jl. Ngagel Jaya Selatan No. 169 Surabaya Baratajaya,
Gubeng, Kota Surabaya, Jawa Timur 60284, Indonesia (ID)

(72) Nama Pendesain :
Prof. Ir. Markus Hartono, S.T., M.Sc., Ph.D.,ID Dr.
Ir. Rosita Meitha Surjani, M.T.,ID Dr. Dra. Amelia
Santoso, M.T.,ID Dr. Stefanus Soegiharto, S.T.,
M.Sc.,ID Ivan Kristianto Singgih, S.T., M.T., Ph.D.,ID
Michael Angelo,ID Ferdinand David Kurniawan,ID
Daniel Febrian Tanuwijaya,ID Yohana Indah,ID
Freddy Christianto,ID

(74) Nama dan Alamat Konsultan Desain Industri :

(54) Judul Desain Industri : Hyloom

(57) Klaim :
Bentuk,Konfigurasi,Komposisi Garis,Komposisi Warna



Tampak Perspektif



Tampak Atas



Tampak Bawah

Tampak Depan

Tampak Belakang

Tampak Samping

(19) ID

(51) Klasifikasi Locarno : 28-03

(21) No. Permohonan DI : A00202401279

(22) Tanggal Penerimaan Permohonan DI :
27 Maret 2024

(30) Data Prioritas :
(31) Nomor (32) Tanggal (33) Negara

(43) Tanggal Pengumuman DI :
05 April 2024

(71) Nama dan Alamat Pemohon Desain Industri:
Shenzhen Ulike Smart Electronics Co., Ltd.
Room 810, Building 1, Xunmei Technology Plaza, No. 8
Keyuan Road, Science and Technology Park Community,
Yuehai Street, Nanshan District, Shenzhen, Guangdong
518000 China, China (CN)

(72) Nama Pendesain :
Lijun TAN,CN

(74) Nama dan Alamat Konsultan Desain Industri :
Muchamad Arif Rochman,
Komp. The Address@Cibubur, Cluster Platinum, Blok
BB. No 35, Leuwinanggung, Tapos, Depok

(54) Judul Desain Industri :
PEMIJAT WAJAH

(57) Klaim :
Konfigurasi,Bentuk



Tampak Perspektif

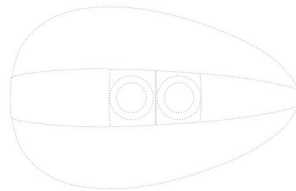

Tampak Atas

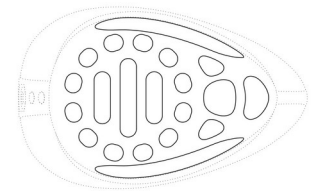

Tampak Bawah

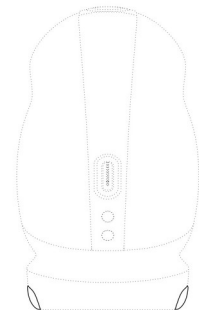
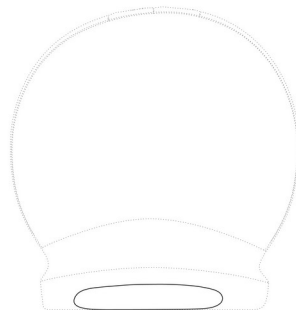
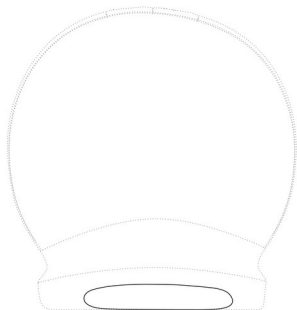

Tampak Depan

Tampak Belakang

Tampak Samping

(19) ID

(51) Klasifikasi Locarno : 10-07

(21) No. Permohonan DI : A00202401289

(22) Tanggal Penerimaan Permohonan DI :
27 Maret 2024

(30) Data Prioritas :

(31) Nomor (32) Tanggal (33) Negara
2023-00544 23 Oktober 2023 CH

(43) Tanggal Pengumuman DI :
05 April 2024

(71) Nama dan Alamat Pemohon Desain Industri:
ROLEX SA
Rue François-Dussaud 3-5-7, 1211 Genève 26,
Switzerland (CH)

(72) Nama Pendesain :
Vincent DE PEYER,CH

(74) Nama dan Alamat Konsultan Desain Industri :
Nadia Ambadar
Am Badar & Am Badar, Jl. Proklamasi No. 79,
Pegangsaan, Menteng, Jakarta Pusat

(54) Judul Desain Industri : Permukaan Jam Tangan

(57) Klaim :
Bentuk, Konfigurasi

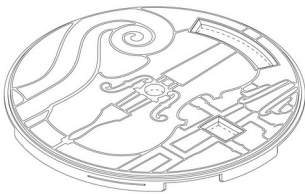

Tampak Perspektif



Tampak Atas



Tampak Bawah

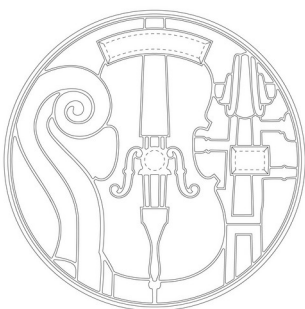

Tampak Depan

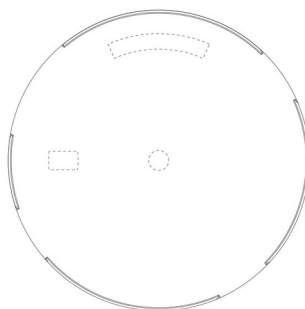

Tampak Belakang



Tampak Samping

(19) ID

(51) Klasifikasi Locarno : 02-03

(21) No. Permohonan DI : A00202401285

(22) Tanggal Penerimaan Permohonan DI :
27 Maret 2024

(30) Data Prioritas :
(31) Nomor (32) Tanggal (33) Negara

(43) Tanggal Pengumuman DI :
05 April 2024

(71) Nama dan Alamat Pemohon Desain Industri:
GOUW HERRY GOLY
Salembaran RT 007/RW 011 Salembaran Jaya,
Kosambi, Kab. Tangerang, Banten 15214, Indonesia (ID)

(72) Nama Pendesain :
GOUW HERRY GOLY, ID

(74) Nama dan Alamat Konsultan Desain Industri :

(54) Judul Desain Industri :
Batok Helm Stylo

(57) Klaim :
Konfigurasi, Komposisi Garis



Tampak Perspektif

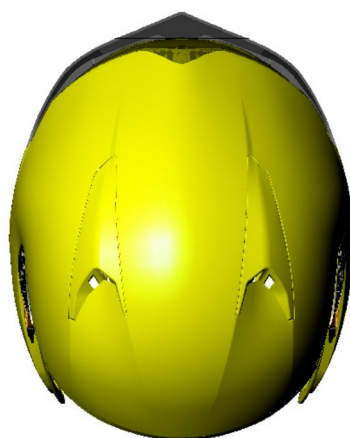

Tampak Atas



Tampak Bawah



Tampak Depan

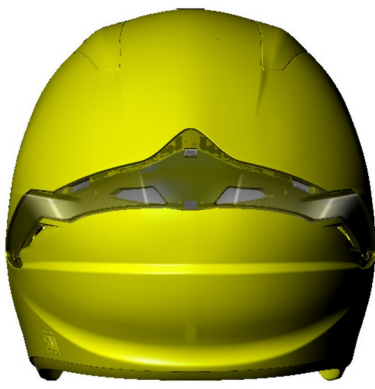

Tampak Belakang



Tampak Samping

(19) ID

(51) Klasifikasi Locarno : 12-11

(21) No. Permohonan DI : A00202401270

(22) Tanggal Penerimaan Permohonan DI :
27 Maret 2024

(30) Data Prioritas :

(31) Nomor (32) Tanggal (33) Negara
2023-020385 03 Oktober 2023 JP

(43) Tanggal Pengumuman DI :
05 April 2024

(71) Nama dan Alamat Pemohon Desain Industri:

HONDA MOTOR CO., LTD.
1-1, Minami-Aoyama 2-chome, Minato-ku, Tokyo, 107-
8556 Japan, Japan (JP)

(72) Nama Pendesain :

Sorawit MALIPHAN,TH Takashi WATANABE,JP

(74) Nama dan Alamat Konsultan Desain Industri :

Yenny Halim
ACEMARK, Jl. Cikini Raya No. 58 G-H, Jakarta 10330,
Indonesia

(54) Judul Desain Industri : PENUTUP SAMPING DEPAN MOTOR SKUTER

(57) Klaim :
Bentuk, Konfigurasi



Tampak Perspektif



Tampak Atas

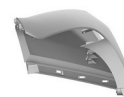

Tampak Bawah



Tampak Depan



Tampak Belakang



Tampak Samping

(19) ID

(51) Klasifikasi Locarno : 02-03

(21) No. Permohonan DI : A00202401288

(22) Tanggal Penerimaan Permohonan DI :
27 Maret 2024

(30) Data Prioritas :
(31) Nomor (32) Tanggal (33) Negara

(43) Tanggal Pengumuman DI :
05 April 2024

(71) Nama dan Alamat Pemohon Desain Industri:
GOUW HERRY GOLY
Salembaran RT 007/RW 011 Salembaran Jaya,
Kosambi, Kab. Tangerang, Banten 15214, Indonesia (ID)

(72) Nama Pendesain :
GOUW HERRY GOLY, ID

(74) Nama dan Alamat Konsultan Desain Industri :

(54) Judul Desain Industri : Kaca Helm Fiesta Junior

(57) Klaim :
Konfigurasi, Komposisi Garis

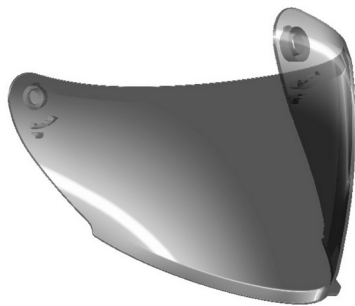

Tampak Perspektif



Tampak Atas



Tampak Bawah



Tampak Depan

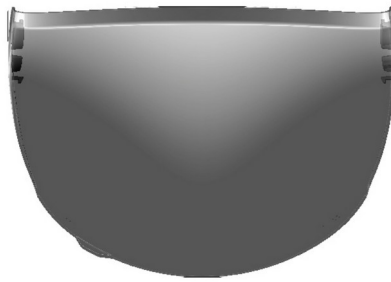

Tampak Belakang



Tampak Samping

(19) ID

(51) Klasifikasi Locarno : 09-03

(21) No. Permohonan DI : A00202401309

(22) Tanggal Penerimaan Permohonan DI :
28 Maret 2024

(30) Data Prioritas :
(31) Nomor (32) Tanggal (33) Negara

(43) Tanggal Pengumuman DI :
05 April 2024

(71) Nama dan Alamat Pemohon Desain Industri:
Universitas Sebelas Maret
Direktorat Inovasi dan Hilirisasi Gedung Haris Mudjiman
Lt. 4 Universitas Sebelas Maret Jl. Ir Sutami 36A Ketingan
Jebres, Jebres, Kota Surakarta, Jawa Tengah 57126,
Indonesia (ID)

(72) Nama Pendesain :
Yudho Yudhanto, ID Fendi Aji Purnomo, ID
Taufiqurrakhman Nur Hidayat, ID Eko Harry Pratisto, ID

(74) Nama dan Alamat Konsultan Desain Industri :

(54) Judul Desain Industri :
Desain Kemasan Aplikasi AR-HaloKids

(57) Klaim :
Bentuk



Tampak Perspektif



Tampak Atas



Tampak Bawah



Tampak Depan



Tampak Belakang



Tampak Samping

(19) ID

(51) Klasifikasi Locarno : 02-01

(21) No. Permohonan DI : A00202401298

(22) Tanggal Penerimaan Permohonan DI :
28 Maret 2024

(30) Data Prioritas :
(31) Nomor (32) Tanggal (33) Negara

(43) Tanggal Pengumuman DI :
05 April 2024

(71) Nama dan Alamat Pemohon Desain Industri:
GRACIA RENITA NATASHAPUTRI
JL. RAWA KEPA RAYA NO. 33, RT. 003/RW. 005
Tomang, Grogol Petamburan, Kota Adm. Jakarta Barat, DKI
Jakarta 11440, Indonesia (ID)

(72) Nama Pendesain :
GRACIA RENITA NATASHAPUTRI, ID

(74) Nama dan Alamat Konsultan Desain Industri :
Adnan Hardie
Jl. Mayang IV Blok AH 3/10, Pondok Kelapa, Duren
Sawit, Jakarta Timur

(54) Judul Desain Industri : BRA PASCA OPERASI MASTEKTOMI

(57) Klaim :
Bentuk



Tampak Perspektif

Tampak Atas

Tampak Bawah



Tampak Depan



Tampak Belakang



Tampak Samping

(19) ID

(51) Klasifikasi Locarno : 14-04

(21) No. Permohonan DI : A00202401299

(22) Tanggal Penerimaan Permohonan DI :
28 Maret 2024

(30) Data Prioritas :
(31) Nomor (32) Tanggal (33) Negara

(43) Tanggal Pengumuman DI :
05 April 2024

(71) Nama dan Alamat Pemohon Desain Industri:
Far Vision Technology Co., Ltd.
4F-9, No. 186, Shishi Beiqi Rd., Xitun District, Taichung
City, Taiwan, Republic of China (TW)

(72) Nama Pendesain :
Stephen, CHEN, TW

(74) Nama dan Alamat Konsultan Desain Industri :
Amalfi Pradibta
Amalfi & Partners Jalan Tembaga No. 29

(54) Judul Desain Industri : PERANGKAT TAMPILAN PEMBESARAN LAYAR (Screen Magnification Display Device)

(57) Klaim :
Bentuk

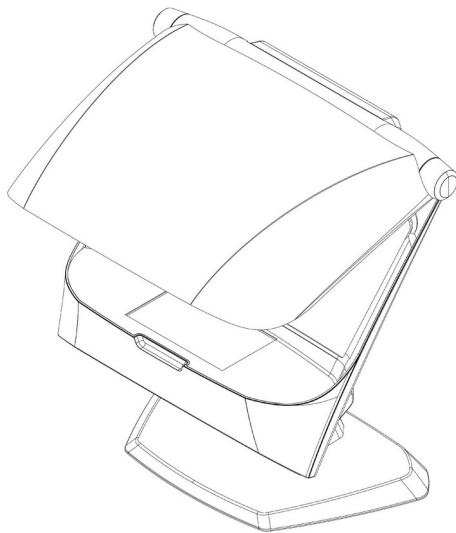

Tampak Perspektif

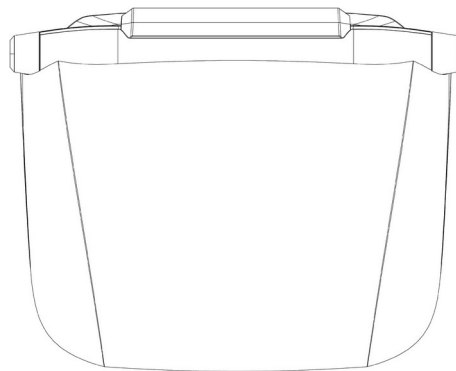

Tampak Atas

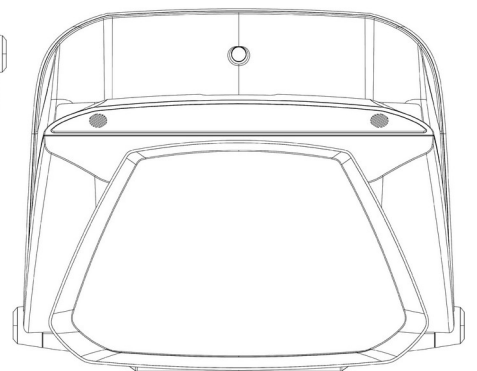

Tampak Bawah

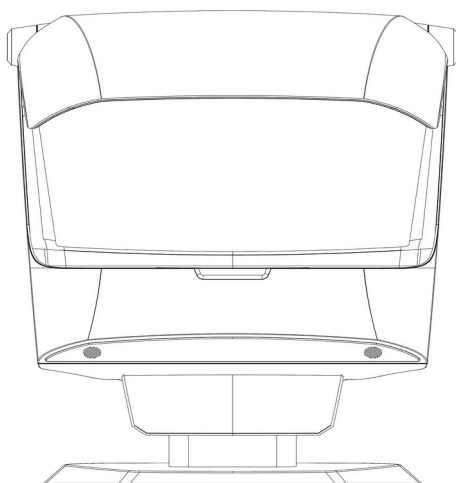

Tampak Depan

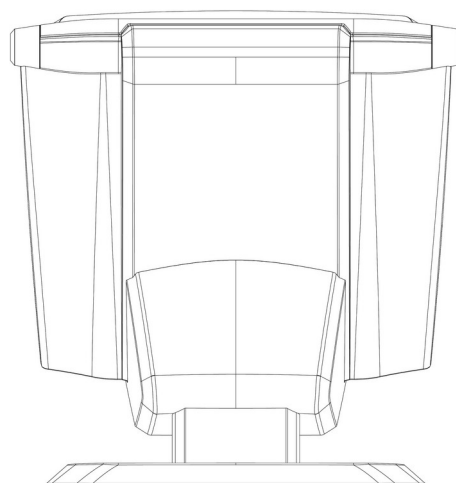

Tampak Belakang

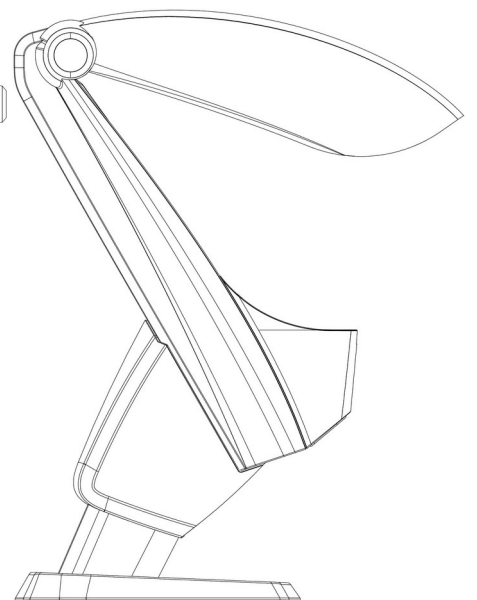

Tampak Samping

(19) ID

(51) Klasifikasi Locarno : 22-06

(21) No. Permohonan DI : A00202401297

(22) Tanggal Penerimaan Permohonan DI :
28 Maret 2024

(30) Data Prioritas :
(31) Nomor (32) Tanggal (33) Negara

(43) Tanggal Pengumuman DI :
05 April 2024

(71) Nama dan Alamat Pemohon Desain Industri:
Universitas 17 Agustus 1945 Surabaya
Jl. Semolowaru No. 45 Surabaya Semolowaru, Sukolilo,
Kota Surabaya, Jawa Timur 60118, Indonesia (ID)

(72) Nama Pendesain :
Tomy Michael, ID Frega Anggaraya Purba, ID

(74) Nama dan Alamat Konsultan Desain Industri :

(54) Judul Desain Industri : Lem Lalat Kotak-Kotak

(57) Klaim :
Bentuk, Komposisi Garis

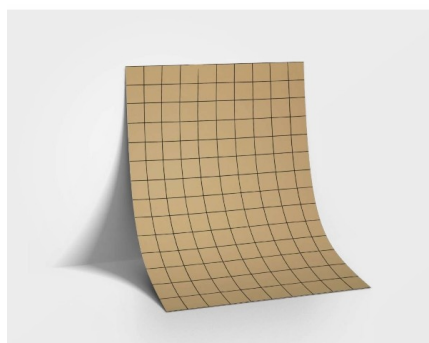

Tampak Perspektif

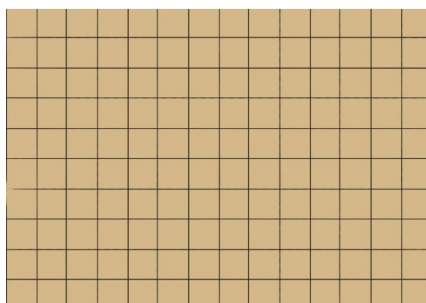

Tampak Atas



Tampak Bawah

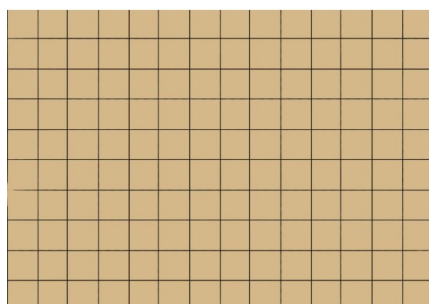

Tampak Depan

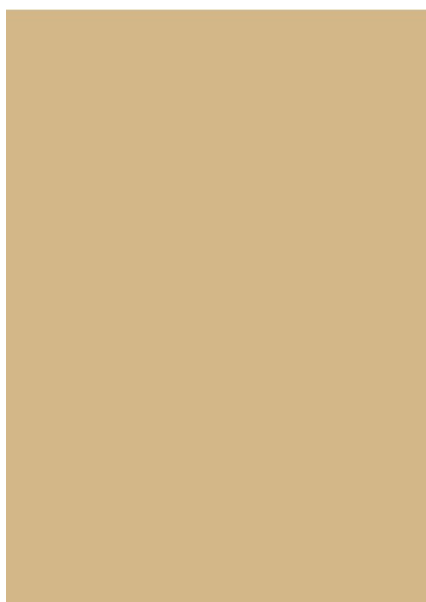

Tampak Belakang



Tampak Samping

(19) ID

(51) Klasifikasi Locarno : 14-02

(21) No. Permohonan DI : A00202401308

(22) Tanggal Penerimaan Permohonan DI :
28 Maret 2024

(30) Data Prioritas :
(31) Nomor (32) Tanggal (33) Negara

(43) Tanggal Pengumuman DI :
05 April 2024

(71) Nama dan Alamat Pemohon Desain Industri:
Universitas Sebelas Maret
Direktorat Inovasi dan Hilirisasi Gedung Haris Mudjiman
Lt. 4 Universitas Sebelas Maret Jl. Ir Sutami 36A Ketingan
Jebres, Jebres, Kota Surakarta, Jawa Tengah 57126,
Indonesia (ID)

(72) Nama Pendesain :
Fiddin Yusufida A'la, S.T., M.Eng.,ID Fahro Nur
fauzi,ID Muhammad Khairul Anam Al Bahri,ID

(74) Nama dan Alamat Konsultan Desain Industri :

(54) Judul Desain Industri :
Desain Bingkai Kontrol IoT Kelas Pintar

(57) Klaim :
Bentuk,Konfigurasi

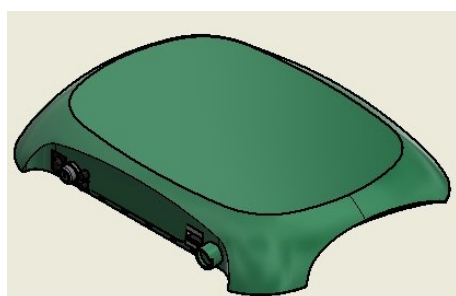

Tampak Perspektif

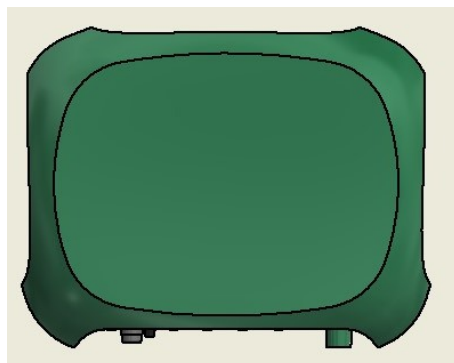

Tampak Atas

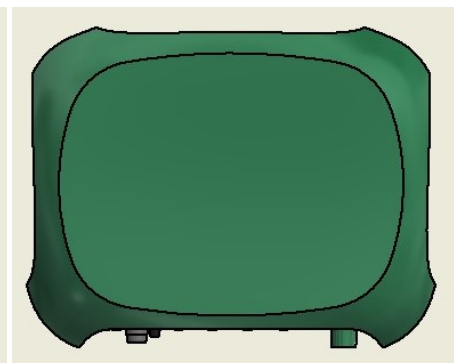

Tampak Bawah



Tampak Depan



Tampak Belakang



Tampak Samping

(19) ID

(51) Klasifikasi Locarno : 20-03

(21) No. Permohonan DI : A00202401311

(22) Tanggal Penerimaan Permohonan DI :
28 Maret 2024

(30) Data Prioritas :
(31) Nomor (32) Tanggal (33) Negara

(43) Tanggal Pengumuman DI :
05 April 2024

(71) Nama dan Alamat Pemohon Desain Industri:
PT. ANEMONE EDUCIPTA INVESTA
Jl. Tukad Sanghyang, Panjer, Denpasar Selatan, Kota
Denpasar, Bali 80221, Indonesia (ID)

(72) Nama Pendesain :
Made Herry Sucahya, ID

(74) Nama dan Alamat Konsultan Desain Industri :
Ahmad Al Fauzi
Jl. Hayam Wuruk No. 222 Lt. 2 Denpasar - Bali

(54) Judul Desain Industri : PAPAN NAMA

(57) Klaim :
Komposisi Garis, Komposisi Warna, Konfigurasi



Tampak Perspektif

Tampak Atas

Tampak Bawah



Tampak Depan

Tampak Belakang

Tampak Samping