



BERITA RESMI DESAIN INDUSTRI



No. 5/DI/2025

**DIUMUMKAN TANGGAL
24 Januari 2025 s.d. 23 April 2025**

**PENGUMUMAN BERLANGSUNG SELAMA 3 (TIGA) BULAN
PASAL 25 AYAT (1) UNDANG-UNDANG DESAIN INDUSTRI
NOMOR 31 TAHUN 2000**

**DITERBITKAN BULAN
Januari 2025**

**DIREKTORAT HAK CIPTA DAN DESIGN INDUSTRI
DIREKTORAT JENDERAL KEKAYAAN INTELEKTUAL
KEMENTERIAN HUKUM REPUBLIK INDONESIA**

DAFTAR ISI BRDI No. 5/DI/2025

24 Januari 2025 s.d. 23 April 2025

No	Nomor Permohonan	Tanggal Penerimaan	Kelas	Judul Desain
1	A00202402615	21-JUN-24	15-03	Alat Press Coklat Pasta
2	A00202402614	21-JUN-24	13-03	Steker-T
3	A00202402613	21-JUN-24	31-00	MESIN PENGGILING SAMBEL PECEL
4	A00202404667	19-SEP-24	12-16	Bumper Depan Kendaraan
5	A00202404666	19-SEP-24	12-16	Bumper Belakang Kendaraan
6	A00202404838	25-SEP-24	21-01	MOBIL MAINAN
7	A00202404839	25-SEP-24	21-01	MOBIL MAINAN
8	A00202405055	30-SEP-24	13-03	PENUTUP SERAT OPTIK
9	A00202405054	30-SEP-24	13-03	PENUTUP SERAT OPTIK
10	A00202405531	17-OCT-24	11-99	Kuda Sembrani
11	A00202405553	18-OCT-24	19-02	PEN HOLDER (PEMEGANG PENA)
12	A00202405617	21-OCT-24	12-06	Kapal Hadapera
13	A00202406343	15-NOV-24	15-05	PENYEDOT DEBU TANPA KABEL (CORDLESS VACUUM CLEANER)
14	A00202406345	15-NOV-24	15-05	PENYEDOT DEBU TANPA KABEL (CORDLESS VACUUM CLEANER)
15	A00202406389	17-NOV-24	15-05	Penyedot debu pembersih permukaan logam
16	A00202406386	17-NOV-24	30-99	Perekam Suara Bayi Bebek
17	A00202406443	20-NOV-24	12-16	BUMPER
18	A00202407244	12-DEC-24	07-01	MUG GAROGA TOBA
19	A00202407247	13-DEC-24	19-02	Pembatas Buku Literasi Lingkungan
20	A00202407253	13-DEC-24	19-07	Peta Pendidikan
21	A00202407254	13-DEC-24	14-04	ANTARMUKA SISTEM INFORMASI MANAJEMEN PENDIDIKAN KEJURUAN
22	A00202407257	13-DEC-24	05-05	KAIN BATIK MELAYU KIAMBANG
23	A00202407265	13-DEC-24	14-04	Antarmuka Aplikasi Diary NutriMe
24	A00202407268	13-DEC-24	14-04	Antarmuka aplikasi Sapiku App
25	A00202407269	13-DEC-24	14-04	Antarmuka Aplikasi AR Fiber Optik
26	A00202407272	13-DEC-24	14-04	Tampilan Awal Multimedia Interaktif Elektronika Dasar
27	A00202407274	13-DEC-24	14-04	Antarmuka dBUSAR Aplikasi Bahan Ajar
28	A00202407277	13-DEC-24	02-02	Kaos Wie geht es dir
29	A00202407276	13-DEC-24	14-04	ANTARMUKA MATERI APLIKASI PROGRAMMING SIMULATOR
30	A00202407283	13-DEC-24	19-04	Sampul Buku
31	A00202407293	13-DEC-24	25-01	Papan Serat TKKS
32	A00202407295	13-DEC-24	14-04	ANTARMUKA APLIKASI PEMBELAJARAN

				SEPAK TAKRAW
33	A00202407299	13-DEC-24	14-04	M-GYM (Gymnastics Media)
34	A00202407298	13-DEC-24	19-08	Label Pada Botol Parfum
35	A00202407297	13-DEC-24	14-04	ANTARMUKA SISTEM INFORMASI GEOGRAFIS PEMETAAN DAN PEMODELAN PREVALENSI STUNTING
36	A00202407303	13-DEC-24	14-04	Antarmuka Aplikasi AR ESB (Augmented Reality Elemen Struktur Beton)
37	A00202407304	13-DEC-24	14-04	Antarmuka Aplikasi Tracer Study
38	A00202407305	13-DEC-24	14-04	Antarmuka Web Laboratorium Virtual Antropologi
39	A00202407306	13-DEC-24	19-04	Cover Buku Matematika Ekonomi
40	A00202407325	13-DEC-24	20-03	Desain Spanduk Berdiri Media Informasi- Universitas Negeri Medan (Semai-Unimed)
41	A00202407328	13-DEC-24	19-07	Jejak Ruang Bangun
42	A00202407333	13-DEC-24	31-00	MESIN PERAJANG BAHAN BAKU KERIPIK
43	A00202407344	14-DEC-24	19-07	Alat Peraga Operasi Hitung Pecahan
44	A00202407354	14-DEC-24	19-08	Stiker Kemasan
45	A00202407358	14-DEC-24	02-02	T-Shirt Festival Budaya Jawa Deli
46	A00202407362	14-DEC-24	32-00	CINCAUMANI
47	A00202407364	14-DEC-24	14-04	Tata Letak Halaman Aplikasi (Quiza)
48	A00202407365	14-DEC-24	14-04	Tata Letak Halaman Aplikasi (Multimedia Pembelajaran Hardware dan Software)
49	A00202407366	14-DEC-24	14-04	ANTARMUKA APLIKASI GURU EFRANCE
50	A00202407367	14-DEC-24	14-04	ANTARMUKA HALAMAN LAPORAN HASIL BELAJAR SISWA APLIKASI EFRANCE
51	A00202407368	14-DEC-24	14-04	ANTARMUKA APLIKASI AWAL PROGRAMMING SIMULATOR
52	A00202407373	14-DEC-24	14-04	ANTARMUKA APLIKASI STATISTIK PERTANDINGAN PETANQUE
53	A00202407374	14-DEC-24	14-04	ANTAR MUKA SISTEM PEMBELAJARAN DIGITAL BERBASIS OBE
54	A00202407375	14-DEC-24	14-04	ANTAR MUKA APLIKASI LEMBAR KERJA MAHASISWA BERBASIS GAYA BELAJAR
55	A00202407396	15-DEC-24	19-04	Cover Buku Model Pembelajaran Melempar Pada Siswa Sekolah Dasar
56	A00202407473	17-DEC-24	07-02	TUNGKU PEMANAS
57	A00202407476	17-DEC-24	14-04	TAMPILAN ANTAR MUKA MUSEUM VIRTUAL
58	A00202407483	17-DEC-24	02-02	Kaos Motif Lompat Batu
59	A00202407487	17-DEC-24	14-04	Antarmuka Aplikasi PPG Unimed
60	A00202407484	17-DEC-24	02-02	Kaos Motif Geometri Nioafi-afi
61	A00202407486	17-DEC-24	19-04	COVER BUKU
62	A00202407485	17-DEC-24	06-01	Bangku Taman
63	A00202407488	17-DEC-24	06-01	SOFA KAYU

64	A00202407494	17-DEC-24	14-04	Antarmuka Aplikasi : Brightest.id
65	A00202407492	17-DEC-24	09-01	BOTOL TINTA PRINTER
66	A00202407497	17-DEC-24	14-04	Antarmuka Aplikasi Cornache
67	A00202407498	17-DEC-24	19-07	Simulator Comfort Safety Information and Technology pada Kendaraan Roda Empat
68	A00202407499	17-DEC-24	15-03	Mesin Pengering Hybrid
69	A00202407502	17-DEC-24	14-04	Antarmuka Login Aplikasi Sapiku App
70	A00202407503	17-DEC-24	15-01	MESIN MULTIFUNGSI KOMBINASI PENCACAH/PENGHANCUR DAN PENGADUK BAHAN ORGANIK
71	A00202407504	17-DEC-24	14-04	Antarmuka Laporan Progres Proyek Konstruksi
72	A00202407506	17-DEC-24	19-04	Desain Cover Buku
73	A00202407505	17-DEC-24	14-04	Antarmuka Aplikasi Pemantauan Konektivitas Internet
74	A00202407507	17-DEC-24	14-04	Antarmuka augmented reality untuk objek 3D fiber optik
75	A00202407528	17-DEC-24	32-00	Sudako S38
76	A00202407529	17-DEC-24	14-04	Antarmuka hasil evaluasi pada aplikasi pembelajaran berbasis AR
77	A00202407534	17-DEC-24	05-05	Batik Melayu Sumut_Hijau
78	A00202407537	17-DEC-24	19-08	Sabun Aromatherapy (e-Waletsia)
79	A00202407538	17-DEC-24	32-00	Becak Mesin Khas Medan
80	A00202407539	17-DEC-24	05-05	Desain Batik Melayu kuning emas
81	A00202407554	17-DEC-24	25-03	Bangunan Komunal Modular
82	A00202407595	18-DEC-24	09-01	Botol Minum Andaru
83	A00202407639	18-DEC-24	23-02	Set Perlengkapan Mandi Pasiraman
84	A00202500083	08-JAN-25	15-03	MESIN PENIRIS MINYAK GORENG
85	A00202500143	10-JAN-25	06-04	Rombong Ngedolly
86	A00202500157	13-JAN-25	09-01	Hydrasense Bottle
87	A00202500197	14-JAN-25	21-01	Desain Mainan Art Toys Fiksi "Sinleon" Si Kucing Liar Dengan Ciri Khas Luka di Wajah
88	A00202500230	15-JAN-25	23-04	Alat Pembersih Udara Mini
89	A00202500232	15-JAN-25	10-05	Ground Analyzer Lokomotif
90	A00202500234	15-JAN-25	10-05	Ground Detector Lokomotif
91	A00202500264	16-JAN-25	15-99	MESIN TEKAN AMPAS TAHU
92	A00202500269	16-JAN-25	19-07	Alat praktikum interferometer sederhana
93	A00202500283	16-JAN-25	15-03	Alat Pemasang Plastik Mulsa untuk Pertanian
94	A00202500303	17-JAN-25	12-06	DESAIN KAPAL POLE AND LINE DENGAN PALKAH IKAN DI BAWAH DEK
95	A00202500317	17-JAN-25	12-11	Skuter Listrik EVITS Large (EL)
96	A00202500329	17-JAN-25	14-04	Tampilan Antarmuka
97	A00202500330	17-JAN-25	14-04	Tampilan Antarmuka

98	A00202500339	18-JAN-25	19-07	Alat Praktikum Ayunan Matematis Terotomatisasi
99	A00202500340	18-JAN-25	19-07	Alat Praktikum Pengukuran Kecepatan Angin
100	A00202500341	18-JAN-25	06-04	Lemari Pintar

Jakarta, 24 Januari 2025
Ketua Tim Kerja Permohonan, Publikasi, dan
Pelayanan Teknis Hak Cipta, Desain Industri dan
Kekayaan Intelektual Komunal



Ariyanti, S.H., M.H. NIP. 197594112000032001

(19) ID

(51) Klasifikasi Locarno : 15-03

(21) No. Permohonan DI : A00202402615

(22) Tanggal Penerimaan Permohonan DI :
21 Juni 2024

(30) Data Prioritas :
(31) Nomor (32) Tanggal (33) Negara

(43) Tanggal Pengumuman DI :
24 Januari 2025

(71) Nama dan Alamat Pemohon Desain Industri:
Universitas 17 Agustus 1945 Surabaya
Jl. Semolowaru No. 45 Menur Pumpungan, Sukolilo, Kota
Surabaya, Jawa Timur 60118, Indonesia (ID)

(72) Nama Pendesain :
Royyan Firdaus,ID Aris Heri Andriawan,ID
Dheny Jatmiko,ID Aji Setia Budi,ID

(74) Nama dan Alamat Konsultan Desain Industri :

(54) Judul Desain Industri :
Alat Press Coklat Pasta

(57) Klaim :
Bentuk

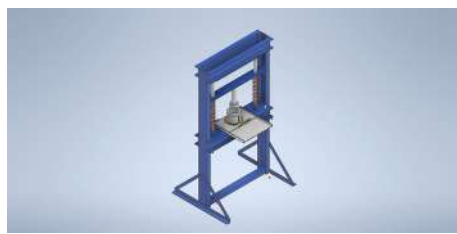

Tampak Perspektif

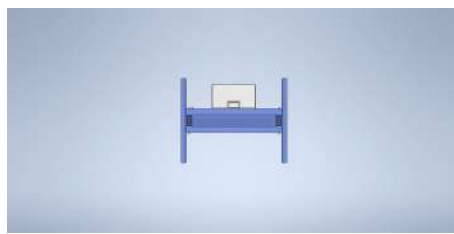

Tampak Atas

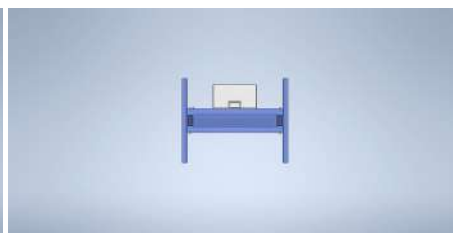

Tampak Bawah



Tampak Depan



Tampak Belakang



Tampak Samping

(19) ID

(51) Klasifikasi Locarno : 13-03

(21) No. Permohonan DI : A00202402614

(22) Tanggal Penerimaan Permohonan DI :
21 Juni 2024

(30) Data Prioritas :
(31) Nomor (32) Tanggal (33) Negara

(43) Tanggal Pengumuman DI :
24 Januari 2025

(71) Nama dan Alamat Pemohon Desain Industri:
Universitas 17 Agustus 1945 Surabaya
Jl. Semolowaru No. 45 Menur Pumpungan, Sukolilo, Kota
Surabaya, Jawa Timur 60118, Indonesia (ID)

(72) Nama Pendesain :
Dimas Aditya Putra Wardhana, ID Mamat
Septyan, ID Dian Setiya Widodo, ID Albert
Agung Santoso, ID

(74) Nama dan Alamat Konsultan Desain Industri :

(54) Judul Desain Industri : Steker-T

(57) Klaim :
Bentuk, Konfigurasi, Komposisi Garis, Komposisi Warna

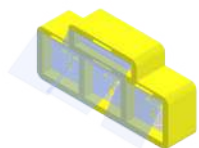

Tampak Perspektif

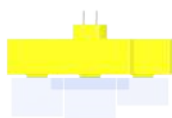

Tampak Atas



Tampak Bawah



Tampak Depan



Tampak Belakang



Tampak Samping

(19) ID

(51) Klasifikasi Locarno : 31-00

(21) No. Permohonan DI : A00202402613

(22) Tanggal Penerimaan Permohonan DI :
21 Juni 2024

(30) Data Prioritas :
(31) Nomor (32) Tanggal (33) Negara

(43) Tanggal Pengumuman DI :
24 Januari 2025

(71) Nama dan Alamat Pemohon Desain Industri:
Universitas 17 Agustus 1945 Surabaya
Jl. Semolowaru No. 45 Menur Pumpungan, Sukolilo, Kota
Surabaya, Jawa Timur 60118, Indonesia (ID)

(72) Nama Pendesain :
Jaka Purnama, ID Sajiyo, ID Istantyo
Yuwono, ID Riski Krishartanto, ID

(74) Nama dan Alamat Konsultan Desain Industri :

(54) Judul Desain Industri : MESIN PENGGILING SAMBEL PECEL

(57) Klaim :
Bentuk

Gambar Persepektif

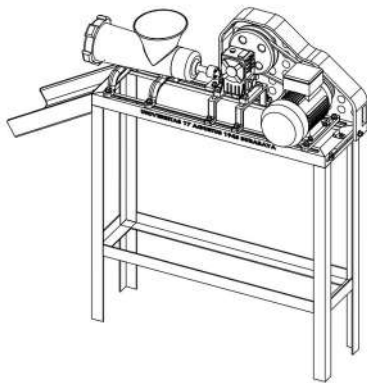

Tampak Perspektif

Gambar Atas

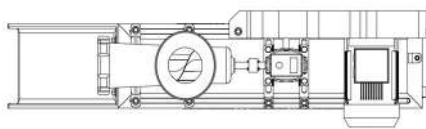

Tampak Atas

Gambar Bawah

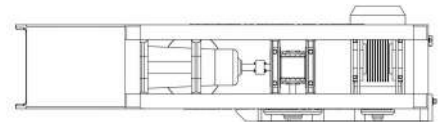

Tampak Bawah

Gambar Depan

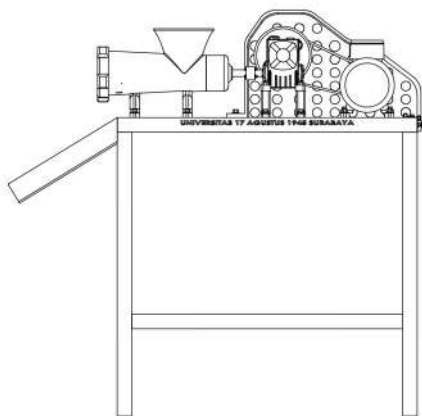

Tampak Depan

Gambar Belakang

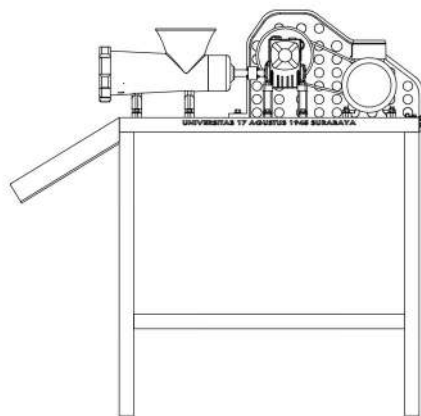

Tampak Belakang

Gambar Samping Kiri

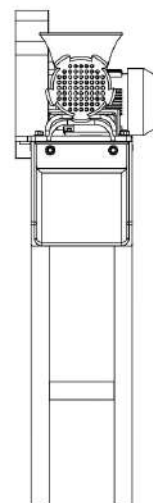

Tampak Samping

(19) ID

(51) Klasifikasi Locarno : 12-16

(21) No. Permohonan DI : A00202404667

(22) Tanggal Penerimaan Permohonan DI :
19 September 2024

(30) Data Prioritas :

(31) Nomor (32) Tanggal (33) Negara
015058375-0009 22 April 2024 EUIPO (EM)

(43) Tanggal Pengumuman DI :
24 Januari 2025

(71) Nama dan Alamat Pemohon Desain Industri:
NIO Technology (Anhui) Co., Ltd.
Building F, Hengchuang intelligent science and
Technology Park, No.3963 Susong Road, Economic and
Technological Development Zone, Hefei City, Anhui230601,
China (CN)

(72) Nama Pendesain :
Kris Tomasson,US Erde Tungaa,MN
Tianbo MA,CN

(74) Nama dan Alamat Konsultan Desain Industri :
Melinda
PT. Tilleke & Gibbins Indonesia Lippo Kuningan Lantai
12, Unit A Jalan H.R. Rasuna Said Kavling B-12 Kuningan

(54) Judul Desain Industri : Bumper Depan Kendaraan

(57) Klaim :
Bentuk,Konfigurasi,Komposisi Garis



Tampak Perspektif



Tampak Atas



Tampak Bawah



Tampak Depan



Tampak Belakang



Tampak Samping

(19) ID

(51) Klasifikasi Locarno : 12-16

(21) No. Permohonan DI : A00202404666

(22) Tanggal Penerimaan Permohonan DI :
19 September 2024

(30) Data Prioritas :

(31) Nomor (32) Tanggal (33) Negara
015058375-0015 22 April 2024 EUIPO (EM)

(43) Tanggal Pengumuman DI :
24 Januari 2025

(71) Nama dan Alamat Pemohon Desain Industri:
NIO Technology (Anhui) Co., Ltd.
Building F, Hengchuang intelligent science and
Technology Park, No.3963 Susong Road, Economic and
Technological Development Zone, Hefei City, Anhui230601,
China (CN)

(72) Nama Pendesain :
Kris Tomasson,US Erde Tungaa,MN
Tianbo MA,CN

(74) Nama dan Alamat Konsultan Desain Industri :
Melinda
PT. Tilleke & Gibbins Indonesia Lippo Kuningan Lantai
12, Unit A Jalan H.R. Rasuna Said Kavling B-12 Kuningan

(54) Judul Desain Industri : Bumper Belakang Kendaraan

(57) Klaim :
Bentuk,Konfigurasi,Komposisi Garis



Tampak Perspektif



Tampak Atas



Tampak Bawah



Tampak Depan



Tampak Belakang



Tampak Samping

(19) ID

(51) Klasifikasi Locarno : 21-01

(21) No. Permohonan DI : A00202404838

(22) Tanggal Penerimaan Permohonan DI :
25 September 2024

(30) Data Prioritas :
(31) Nomor (32) Tanggal (33) Negara
DM/237621 27 Maret 2024 WIPO (WO)

(43) Tanggal Pengumuman DI :
24 Januari 2025

(71) Nama dan Alamat Pemohon Desain Industri:
FERRARI S.p.A.
Via Emilia Est 1163, MODENA, Italy (IT)

(72) Nama Pendesain :
Flavio MANZONI,IT Carlo PALAZZANI,IT

(74) Nama dan Alamat Konsultan Desain Industri :
Migni Myriasandra Noerhadi
PT. BIRO OKTROI ROOSSENO Kantor Taman A-9, Unit
A6 & A7 Jl. Dr. Ide Anak Agung Gde Agung (Mega
Kuningan) Jakarta 12950, INDONESIA

(54) Judul Desain Industri : MOBIL MAINAN

(57) Klaim :
Konfigurasi



Tampak Perspektif

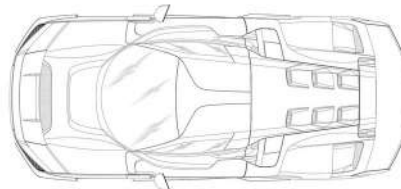

Tampak Atas

Tampak Bawah

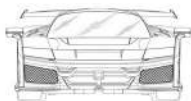

Tampak Depan

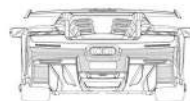

Tampak Belakang



Tampak Samping

(19) ID

(51) Klasifikasi Locarno : 21-01

(21) No. Permohonan DI : A00202404839

(22) Tanggal Penerimaan Permohonan DI :
25 September 2024

(30) Data Prioritas :
(31) Nomor (32) Tanggal (33) Negara
DM/237621 27 Maret 2024 WIPO (WO)

(43) Tanggal Pengumuman DI :
24 Januari 2025

(71) Nama dan Alamat Pemohon Desain Industri:
FERRARI S.p.A.
Via Emilia Est 1163, MODENA, Italy (IT)

(72) Nama Pendesain :
Flavio MANZONI,IT Carlo PALAZZANI,IT

(74) Nama dan Alamat Konsultan Desain Industri :
Migni Myriasandra Noerhadi
PT. BIRO OKTROI ROOSSENO Kantor Taman A-9, Unit
A6 & A7 Jl. Dr. Ide Anak Agung Gde Agung (Mega
Kuningan) Jakarta 12950, INDONESIA

(54) Judul Desain Industri : MOBIL MAINAN

(57) Klaim :
Konfigurasi

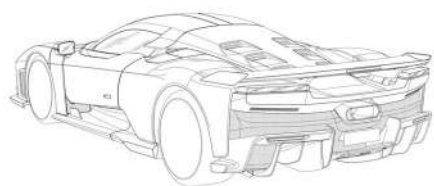

Tampak Perspektif

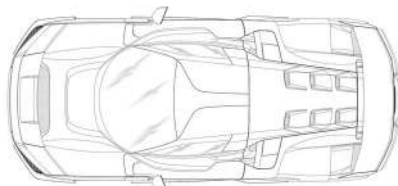

Tampak Atas

Tampak Bawah

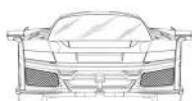

Tampak Depan



Tampak Belakang

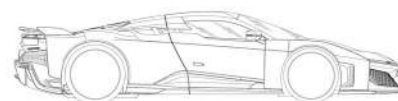

Tampak Samping

(19) ID

(51) Klasifikasi Locarno : 13-03

(21) No. Permohonan DI : A00202405055

(22) Tanggal Penerimaan Permohonan DI :
30 September 2024

(30) Data Prioritas :

(31) Nomor (32) Tanggal (33) Negara
202430182521.8 03 April 2024 China (CN)

(43) Tanggal Pengumuman DI :
24 Januari 2025

(71) Nama dan Alamat Pemohon Desain Industri:
HUAWEI TECHNOLOGIES CO., LTD.
Huawei Administration Building, Bantian, Longgang
District, Shenzhen, Guangdong 518129, P.R. China, China
(CN)

(72) Nama Pendesain :
PEI, Guohua,CN ZHANG, Chenglin,CN
MA, Zhigang,CN

(74) Nama dan Alamat Konsultan Desain Industri :
Belinda Rosalina
Gandaria 8, Lantai 3 Unit D Jalan Sultan Iskandar Muda
(Arteri Pondok Indah), Jakarta Selatan 12240

(54) Judul Desain Industri : PENUTUP SERAT OPTIK

(57) Klaim :
Bentuk

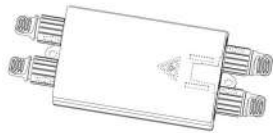

Tampak Perspektif



Tampak Atas



Tampak Bawah

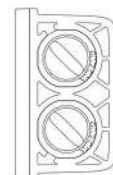
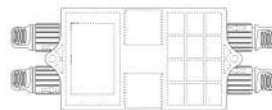

Tampak Depan

Tampak Belakang

Tampak Samping

(19) ID

(51) Klasifikasi Locarno : 13-03

(21) No. Permohonan DI : A00202405054

(22) Tanggal Penerimaan Permohonan DI :
30 September 2024

(30) Data Prioritas :

(31) Nomor (32) Tanggal (33) Negara
202430182521.8 03 April 2024 China (CN)

(43) Tanggal Pengumuman DI :
24 Januari 2025

(71) Nama dan Alamat Pemohon Desain Industri:
HUAWEI TECHNOLOGIES CO., LTD.
Huawei Administration Building, Bantian, Longgang
District, Shenzhen, Guangdong 518129, P.R. China, China
(CN)

(72) Nama Pendesain :
PEI, Guohua,CN ZHANG, Chenglin,CN
MA, Zhigang,CN

(74) Nama dan Alamat Konsultan Desain Industri :
Belinda Rosalina
Gandaria 8, Lantai 3 Unit D Jalan Sultan Iskandar Muda
(Arteri Pondok Indah), Jakarta Selatan 12240

(54) Judul Desain Industri : PENUTUP SERAT OPTIK

(57) Klaim :
Bentuk



Tampak Perspektif



Tampak Atas



Tampak Bawah



Tampak Depan

Tampak Belakang

Tampak Samping

(19) ID

(51) Klasifikasi Locarno : 11-99

(21) No. Permohonan DI : A00202405531

(22) Tanggal Penerimaan Permohonan DI :
17 Oktober 2024

(30) Data Prioritas :
(31) Nomor (32) Tanggal (33) Negara

(43) Tanggal Pengumuman DI :
24 Januari 2025

(71) **Nama dan Alamat Pemohon Desain Industri:**
Direktorat Riset dan Pengabdian kepada Masyarakat
Universitas Negeri Yogyakarta
Kampus Universitas Negeri Yogyakarta, Karang Malang,
Caturtunggal, Depok, Kab. Sleman, Daerah Istimewa
Yogyakarta, Indonesia, Caturtunggal, Depok, Kab. Sleman, DI
Yogyakarta, 55281 Caturtunggal, Depok, Kab. Sleman, DI
Yogyakarta 55281, Indonesia (ID)

(72) **Nama Pendesain :**
Prof. Dr. I Ketut Sunarya, M.Sn.,ID

(74) **Nama dan Alamat Konsultan Desain Industri :**

(54) **Judul Desain Industri :** Kuda Sembrani

(57) **Klaim :**
Konfigurasi



Tampak Perspektif

Tampak Atas

Tampak Bawah



Tampak Depan

Tampak Belakang

Tampak Samping

(19) ID

(51) Klasifikasi Locarno : 19-02

(21) No. Permohonan DI : A00202405553

(22) Tanggal Penerimaan Permohonan DI :
18 Oktober 2024

(30) Data Prioritas :

(31) Nomor (32) Tanggal (33) Negara
DM/237089 19 April 2024 WIPO (WO)

(43) Tanggal Pengumuman DI :
24 Januari 2025

(71) Nama dan Alamat Pemohon Desain Industri:
Chun Ki KIM
101-ho, 5 Seopangyo-ro 188beon-gil, Bundang-gu,
13473 Seongnam-si , Gyeonggi-do (KR), Republic of Korea
(KR)

(72) Nama Pendesain :
Chun Ki KIM,KR

(74) Nama dan Alamat Konsultan Desain Industri :
Neneng Sri Wiyanti
PULUNGAN, WISTON & PARTNERS, Jl. Cempaka Putih
Raya No. 51, Jakarta, 10520 INDONESIA

(54) Judul Desain Industri : PEN HOLDER (PEMEGANG PENA)

(57) Klaim :
Bentuk,Konfigurasi

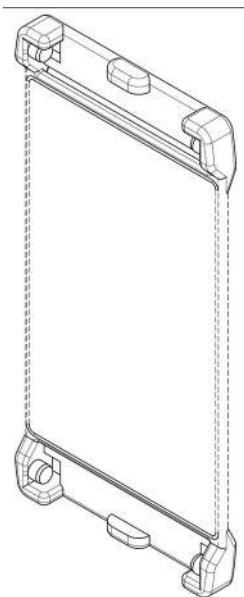

Tampak Perspektif

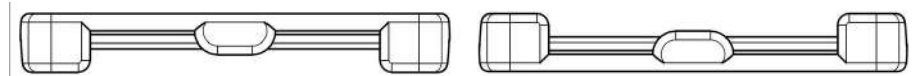

Tampak Atas

Tampak Bawah

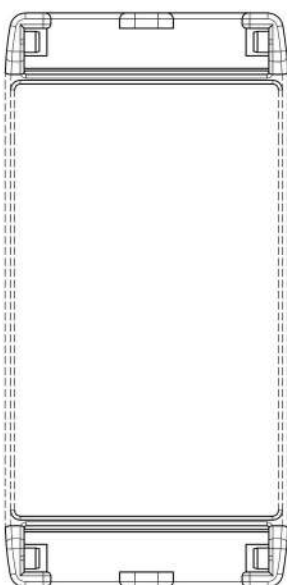

Tampak Depan

Tampak Belakang

Tampak Samping

(19) ID

(51) Klasifikasi Locarno : 12-06

(21) No. Permohonan DI : A00202405617

(22) Tanggal Penerimaan Permohonan DI :
21 Oktober 2024

(30) Data Prioritas :
(31) Nomor (32) Tanggal (33) Negara

(43) Tanggal Pengumuman DI :
24 Januari 2025

(71) Nama dan Alamat Pemohon Desain Industri:
Politeknik Negeri Batam
Jalan Ahmad Yani Batam Kota Teluk Tering, Batam Kota,
Kota Batam, Kepulauan Riau 29461, Indonesia (ID)

(72) Nama Pendesain :
Danang Cahyagi,ID Riwinoto,ID Jansen
Anugrah Siregar,ID Age Ramadianto,ID Vina
Olivia,ID M. Irsyad Khairi,ID Floribertus Rio
Ferdinand,ID Jeremy Amanda Putra Tarihoran,ID

(74) Nama dan Alamat Konsultan Desain Industri :

(54) Judul Desain Industri : Kapal Hadapera

(57) Klaim :
Bentuk,Konfigurasi,Komposisi Garis,Komposisi Warna



Tampak Perspektif

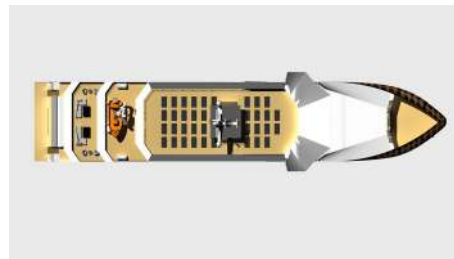

Tampak Atas



Tampak Bawah



Tampak Depan



Tampak Belakang



Tampak Samping

(19) ID

(51) Klasifikasi Locarno : 15-05

(21) No. Permohonan DI : A00202406343

(22) Tanggal Penerimaan Permohonan DI :
15 November 2024

(30) Data Prioritas :

(31) Nomor (32) Tanggal (33) Negara
015063132-0007 10 Juni 2024 EUIPO (EM)

(43) Tanggal Pengumuman DI :
24 Januari 2025

(71) Nama dan Alamat Pemohon Desain Industri:
Versuni Holding B.V.
Claude Debussylaan 88, 1082MD Amsterdam,
Netherlands, Netherlands (NL)

(72) Nama Pendesain :
Xiao Wen LI,CN Ang Li,CN

(74) Nama dan Alamat Konsultan Desain Industri :
Neneng Sri Wiyanti
PULUNGAN, WISTON & PARTNERS, Jl. Cempaka Putih
Raya No. 51, Jakarta, 10520 INDONESIA

(54) Judul Desain Industri : PENYEDOT DEBU TANPA KABEL (CORDLESS VACUUM CLEANER)

(57) Klaim :
Bentuk,Konfigurasi

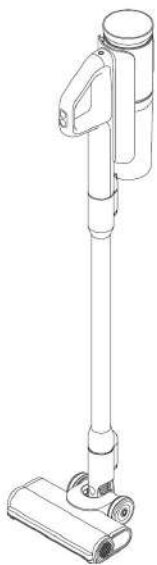

Tampak Perspektif

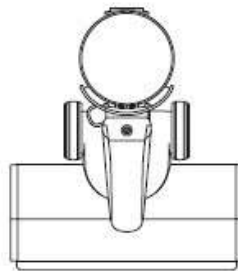

Tampak Atas

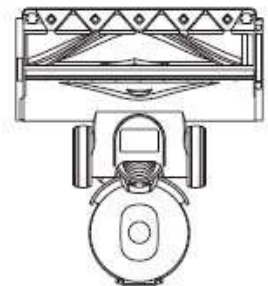

Tampak Bawah

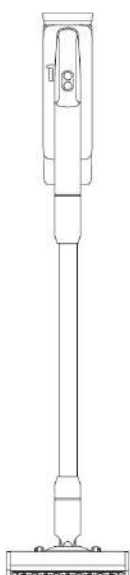

Tampak Depan

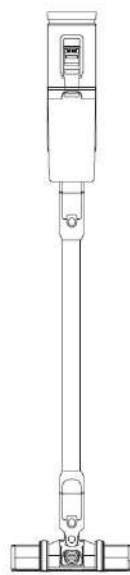

Tampak Belakang

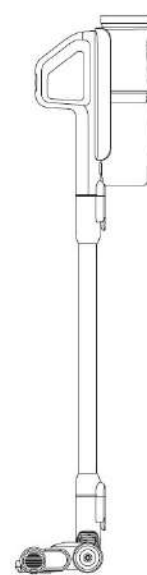

Tampak Samping

(19) ID

(51) Klasifikasi Locarno : 15-05

(21) No. Permohonan DI : A00202406345

(22) Tanggal Penerimaan Permohonan DI :
15 November 2024

(30) Data Prioritas :

(31) Nomor (32) Tanggal (33) Negara
015063132-0003 10 Juni 2024 EUIPO (EM)

(43) Tanggal Pengumuman DI :
24 Januari 2025

(71) Nama dan Alamat Pemohon Desain Industri:
Versuni Holding B.V.
Claude Debussylaan 88, 1082MD Amsterdam,
Netherlands, Netherlands (NL)

(72) Nama Pendesain :
Xiao Wen LI,CN Ang Li,CN

(74) Nama dan Alamat Konsultan Desain Industri :
Neneng Sri Wiyanti
PULUNGAN, WISTON & PARTNERS, Jl. Cempaka Putih
Raya No. 51, Jakarta, 10520 INDONESIA

(54) Judul Desain Industri : PENYEDOT DEBU TANPA KABEL (CORDLESS VACUUM CLEANER)

(57) Klaim :
Bentuk,Konfigurasi

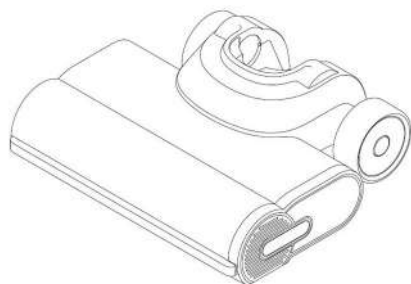

Tampak Perspektif

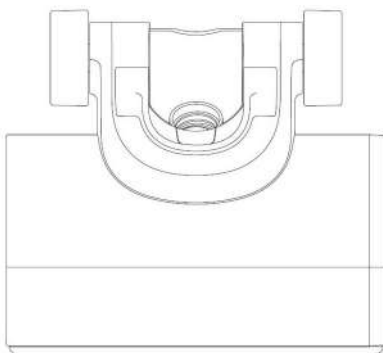

Tampak Atas

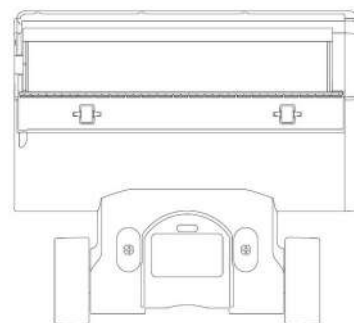

Tampak Bawah

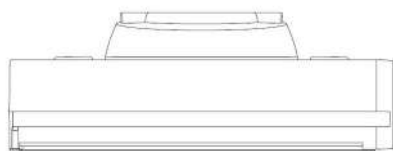

Tampak Depan

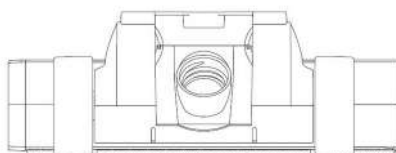

Tampak Belakang

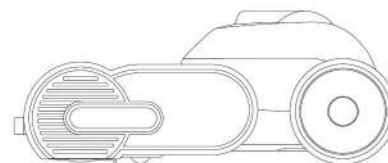

Tampak Samping

(19) ID

(51) **Klasifikasi Locarno : 15-05**

(21) **No. Permohonan DI :** A00202406389

(22) **Tanggal Penerimaan Permohonan DI :**
17 November 2024

(30) **Data Prioritas :**
(31) Nomor (32) Tanggal (33) Negara

(43) **Tanggal Pengumuman DI :**
24 Januari 2025

(71) **Nama dan Alamat Pemohon Desain Industri:**
Politeknik Negeri Banjarmasin
Jl. Brigjen H. Hasan Basri Pangeran, Banjarmasin Utara,
Kota Banjarmasin, Kalimantan Selatan 70124, Indonesia (ID)

(72) **Nama Pendesain :**
Raybian Nur, ID

(74) **Nama dan Alamat Konsultan Desain Industri :**

(54) **Judul Desain Industri :** Penyedot debu pembersih permukaan logam

(57) **Klaim :**
Konfigurasi

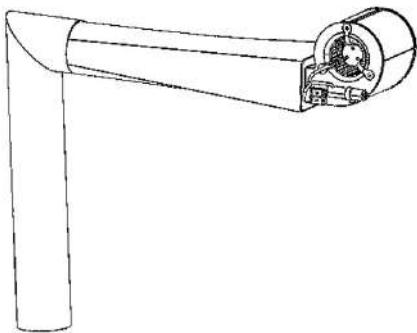

Tampak Perspektif



Tampak Atas



Tampak Bawah

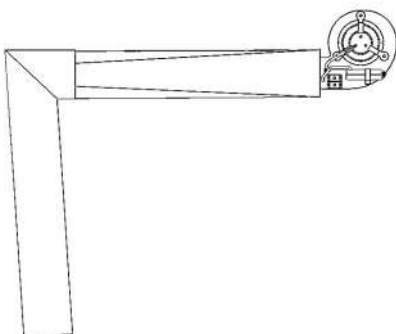

Tampak Depan

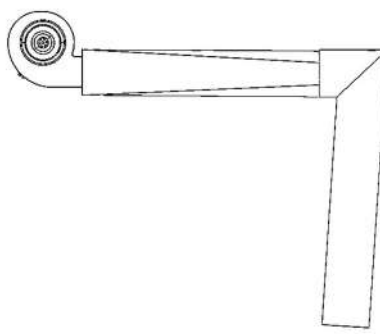

Tampak Belakang

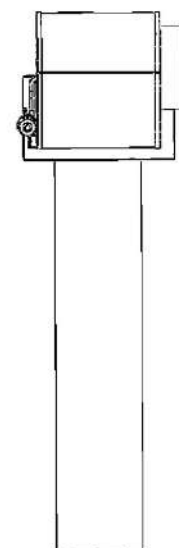

Tampak Samping

(19) ID

(51) Klasifikasi Locarno : 30-99

(21) No. Permohonan DI : A00202406386

(22) Tanggal Penerimaan Permohonan DI :
17 November 2024

(30) Data Prioritas :
(31) Nomor (32) Tanggal (33) Negara

(43) Tanggal Pengumuman DI :
24 Januari 2025

(71) Nama dan Alamat Pemohon Desain Industri:
Politeknik Negeri Banjarmasin
Jl. Brigjen H. Hasan Basri Komp. Kampus ULM
Pangeran, Banjarmasin Utara, Kota Banjarmasin, Kalimantan
Selatan 70124, Indonesia (ID)

(72) Nama Pendesain :
Heldiansyah, ID Mey Risa, ID
Numahaludin, ID Adi Pratomo, ID

(74) Nama dan Alamat Konsultan Desain Industri :

(54) Judul Desain Industri : Perekam Suara Bayi Bebek

(57) Klaim :
Bentuk, Konfigurasi



Tampak Perspektif



Tampak Atas

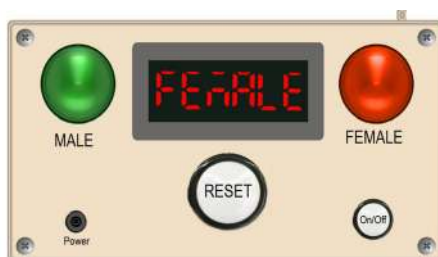

Tampak Depan



Tampak Belakang

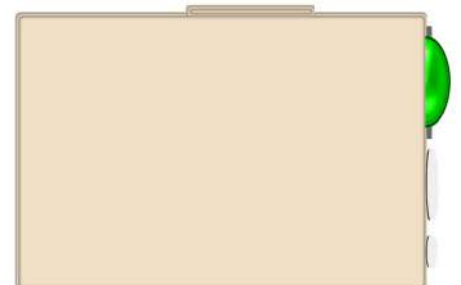

Tampak Samping

(19) ID

(51) Klasifikasi Locarno : 12-16

(21) No. Permohonan DI : A00202406443

(22) Tanggal Penerimaan Permohonan DI :
20 November 2024

(30) Data Prioritas :

(31) Nomor (32) Tanggal (33) Negara
202430298872.5 20 Mei 2024 China (CN)

(43) Tanggal Pengumuman DI :
24 Januari 2025

(71) Nama dan Alamat Pemohon Desain Industri:

BYD Company Limited
No. 3009, BYD Road, Pingshan, Shenzhen, Guangdong,
518118 China, China (CN)

(72) Nama Pendesain :

Jihan FAN,CN Wangxing ZHU,CN
Yaoping WEN,CN Yuhao YANG,CN Jiangming
CHU,CN

(74) Nama dan Alamat Konsultan Desain Industri :

Neneng Sri Wiyanti
PULUNGAN, WISTON & PARTNERS, Jl. Cempaka Putih
Raya No. 51, Jakarta, 10520 INDONESIA

(54) Judul Desain Industri : BUMPER

(57) Klaim :
Bentuk,Konfigurasi



Tampak Perspektif



Tampak Atas



Tampak Bawah



Tampak Depan

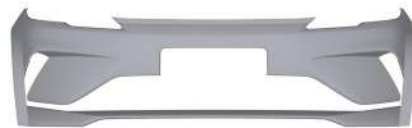

Tampak Belakang



Tampak Samping

(19) ID

(51) Klasifikasi Locarno : 07-01

(21) No. Permohonan DI : A00202407244

(22) Tanggal Penerimaan Permohonan DI :
12 Desember 2024

(30) Data Prioritas :
(31) Nomor (32) Tanggal (33) Negara

(43) Tanggal Pengumuman DI :
24 Januari 2025

(71) Nama dan Alamat Pemohon Desain Industri:
LPPM Universitas Negeri Medan
Jl. Willem Iskandar Pasar V - Kotak Pos No. 1589 Medan
Sidorejo Hilir, Medan Tembung, Kota Medan, Sumatera Utara
20221, Indonesia (ID)

(72) Nama Pendesain :
Siti Sutanti, ID Ajeng Inggit Anugerah, ID
Laurena Ginting, ID Mawadda Azizah Sari Waruwu, ID

(74) Nama dan Alamat Konsultan Desain Industri :

(54) Judul Desain Industri : MUG GAROGA TOBA

(57) Klaim :
Komposisi Garis, Komposisi Warna



Tampak Perspektif

Tampak Atas

Tampak Bawah



Tampak Depan

Tampak Belakang

Tampak Samping

(19) ID

(51) Klasifikasi Locarno : 19-02

(21) No. Permohonan DI : A00202407247

(22) Tanggal Penerimaan Permohonan DI :
13 Desember 2024

(30) Data Prioritas :
(31) Nomor (32) Tanggal (33) Negara

(43) Tanggal Pengumuman DI :
24 Januari 2025

(71) Nama dan Alamat Pemohon Desain Industri:
LPPM Universitas Negeri Medan
Jl. Willem Iskandar Pasar V - Kotak Pos No. 1589 Medan
Sidorejo Hilir, Medan Tembung, Kota Medan, Sumatera Utara
20221, Indonesia (ID)

(72) Nama Pendesain :
Suci Frisnoiry,ID Tiur Malasari Siregar,ID
Elfitra,ID Nerli Khairani,ID Muhammad
Chairad,ID

(74) Nama dan Alamat Konsultan Desain Industri :

(54) Judul Desain Industri : Pembatas Buku Literasi Lingkungan

(57) Klaim :
Komposisi Garis,Komposisi Warna,Bentuk



Gambar. Tampak Depan

Tampak Perspektif

Tampak Atas

Tampak Bawah



Gambar. Tampak Depan

Tampak Depan



Gambar. Tampak Belakang

Tampak Belakang

Tampak Samping

(19) ID

(51) Klasifikasi Locarno : 19-07

(21) No. Permohonan DI : A00202407253

(22) Tanggal Penerimaan Permohonan DI :
13 Desember 2024

(30) Data Prioritas :
(31) Nomor (32) Tanggal (33) Negara

(43) Tanggal Pengumuman DI :
24 Januari 2025

(71) Nama dan Alamat Pemohon Desain Industri:
LPPM Universitas Negeri Medan
Jl. Willem Iskandar Pasar V - Kotak Pos No. 1589 Medan
Sidorejo Hilir, Medan Tembung, Kota Medan, Sumatera Utara
20221, Indonesia (ID)

(72) Nama Pendesain :
Restu,ID Nurmala Berutu,ID Meilinda
Suriani Harefa,ID Muhammad Ridha Syafii Damanik,ID
Muhammad Farouq Ghazali Matondang,ID

(74) Nama dan Alamat Konsultan Desain Industri :

(54) Judul Desain Industri :
Peta Pendidikan

(57) Klaim :
Komposisi Garis,Komposisi Warna



Tampak Perspektif

Tampak Atas

Tampak Bawah



Tampak Depan

Tampak Belakang

Tampak Samping

(19) ID

(51) Klasifikasi Locarno : 14-04

(21) No. Permohonan DI : A00202407254

(22) Tanggal Penerimaan Permohonan DI :
13 Desember 2024

(30) Data Prioritas :
(31) Nomor (32) Tanggal (33) Negara

(43) Tanggal Pengumuman DI :
24 Januari 2025

(71) Nama dan Alamat Pemohon Desain Industri:
LPPM Universitas Negeri Medan
Jl. Willem Iskandar Pasar V - Kotak Pos No. 1589 Medan
Sidorejo Hilir, Medan Tembung, Kota Medan, Sumatera Utara
20221, Indonesia (ID)

(72) Nama Pendesain :
Nathanael Sitanggang, ID Putri Lynna A.
Luthan, ID Arnita, ID Fanny Ramadhani, ID

(74) Nama dan Alamat Konsultan Desain Industri :

(54) Judul Desain Industri : ANTARMUKA SISTEM INFORMASI MANAJEMEN PENDIDIKAN KEJURUAN

(57) Klaim :
Komposisi Garis, Komposisi Warna



Tampak Perspektif

Tampak Atas

Tampak Bawah



Tampak Depan

Tampak Belakang

Tampak Samping

(19) ID

(51) Klasifikasi Locarno : 05-05

(21) No. Permohonan DI : A00202407257

(22) Tanggal Penerimaan Permohonan DI :
13 Desember 2024

(30) Data Prioritas :
(31) Nomor (32) Tanggal (33) Negara

(43) Tanggal Pengumuman DI :
24 Januari 2025

(71) Nama dan Alamat Pemohon Desain Industri:
LPPM Universitas Negeri Medan
Jl. Willem Iskandar Pasar V - Kotak Pos No. 1589 Medan
Sidorejo Hilir, Medan Tembung, Kota Medan, Sumatera Utara
20221, Indonesia (ID)

(72) Nama Pendesain :
Farihah, ID Halimul Bahri, ID Dina
Ampera, ID Yudhistira Anggraini, ID Halida
Hanim, ID Eka Rahma Dewi, ID Ulfa Annida
Damanik, ID

(74) Nama dan Alamat Konsultan Desain Industri :

(54) Judul Desain Industri : KAIN BATIK MELAYU KIAMBANG

(57) Klaim :
Komposisi Garis, Komposisi Warna



Tampak Perspektif

Tampak Atas

Tampak Bawah



Tampak Depan

Tampak Belakang

Tampak Samping

(19) ID

(51) Klasifikasi Locarno : 14-04

(21) No. Permohonan DI : A00202407265

(22) Tanggal Penerimaan Permohonan DI :
13 Desember 2024

(30) Data Prioritas :
(31) Nomor (32) Tanggal (33) Negara

(43) Tanggal Pengumuman DI :
24 Januari 2025

(71) Nama dan Alamat Pemohon Desain Industri:
LPPM Universitas Negeri Medan
Jl. Willem Iskandar Pasar V - Kotak Pos No. 1589 Medan
Sidorejo Hilir, Medan Tembung, Kota Medan, Sumatera Utara
20221, Indonesia (ID)

(72) Nama Pendesain :
Nila Reswari Haryana, ID Cinta Maulida Azbi, ID
Yatty Destani Sandy, ID Risti Rosmiati, ID Hardi
Firmansyah, ID

(74) Nama dan Alamat Konsultan Desain Industri :

(54) Judul Desain Industri : Antarmuka Aplikasi Diary NutriMe

(57) Klaim :
Komposisi Garis, Komposisi Warna



Tampak Perspektif

Tampak Atas

Tampak Bawah



Hitung Status Gizi



Hitung Kebutuhan Gizi



Catatan Makanan



Catatan Aktivitas



Tampak Depan



Tampak Belakang

Tampak Samping

(19) ID

(51) **Klasifikasi Locarno : 14-04**

(21) **No. Permohonan DI :** A00202407268

(22) **Tanggal Penerimaan Permohonan DI :**
13 Desember 2024

(30) **Data Prioritas :**
(31) Nomor (32) Tanggal (33) Negara

(43) **Tanggal Pengumuman DI :**
24 Januari 2025

(71) **Nama dan Alamat Pemohon Desain Industri:**
LPPM Universitas Negeri Medan
Jl. Willem Iskandar Pasar V - Kotak Pos No. 1589 Medan
Sidorejo Hilir, Medan Tembung, Kota Medan, Sumatera Utara
20221, Indonesia (ID)

(72) **Nama Pendesain :**
Mustaqim, ID Dedy Kiswanto, ID Rumilla
Harahap, ID Denny Meisandy Hutauruk, ID
Harry Wibowo, ID Wenny Novita Sari, ID Teuku
Irfan Fajri, ID

(74) **Nama dan Alamat Konsultan Desain Industri :**

(54) **Judul Desain Industri :** Antarmuka aplikasi Sapiku App

(57) **Klaim :**
Komposisi Garis, Komposisi Warna



Tampak Perspektif

Tampak Atas

Tampak Bawah



Tampak Depan

Tampak Belakang

Tampak Samping

(19) ID

(51) Klasifikasi Locarno : 14-04

(21) No. Permohonan DI : A00202407269

(22) Tanggal Penerimaan Permohonan DI :
13 Desember 2024

(30) Data Prioritas :
(31) Nomor (32) Tanggal (33) Negara

(43) Tanggal Pengumuman DI :
24 Januari 2025

(71) Nama dan Alamat Pemohon Desain Industri:
LPPM Universitas Negeri Medan
Jl. Willem Iskandar Pasar V - Kotak Pos No. 1589 Medan
Sidorejo Hilir, Medan Tembung, Kota Medan, Sumatera Utara
20221, Indonesia (ID)

(72) Nama Pendesain :
Muhammad Dominique Mendoza, ID Fahmy
Syahputra S, ID Diki Hairul Siagian, ID Amirhud
Dalimunthe, ID Olnes Yosefa Hutajulu, ID
Muhammad Dani Solihin, ID Bagoes Maulana, ID
Tansa Trisna Astono Putri, ID Reni Rahmadani, ID
Muhammad Isnaini, ID Elsa Sabrina, ID Rosma
Siregar, ID Mega Silfia Dewy, ID Harvei
Desmon Hutahaeon, ID

(74) Nama dan Alamat Konsultan Desain Industri :

(54) Judul Desain Industri : Antarmuka Aplikasi AR Fiber Optik

(57) Klaim :
Komposisi Garis, Komposisi Warna



Tampak Perspektif

Tampak Atas

Tampak Bawah



Tampak Depan

Tampak Belakang

Tampak Samping

(19) ID

(51) Klasifikasi Locarno : 14-04

(21) No. Permohonan DI : A00202407272

(22) Tanggal Penerimaan Permohonan DI :
13 Desember 2024

(30) Data Prioritas :
(31) Nomor (32) Tanggal (33) Negara

(43) Tanggal Pengumuman DI :
24 Januari 2025

(71) Nama dan Alamat Pemohon Desain Industri:
LPPM Universitas Negeri Medan
Jl. Willem Iskandar Pasar V - Kotak Pos No. 1589 Medan
Sidorejo Hilir, Medan Tembung, Kota Medan, Sumatera Utara
20221, Indonesia (ID)

(72) Nama Pendesain :
Mega Silfia Dewy, ID Muhammad Isnaini, ID
Ali Akbar Lubis, ID Yoakim Simamora, ID
Muhammad Dani Solihin, ID Erita Astrid, ID

(74) Nama dan Alamat Konsultan Desain Industri :

(54) Judul Desain Industri : Tampilan Awal Multimedia Interaktif Elektronika Dasar

(57) Klaim :
Komposisi Garis, Komposisi Warna



Tampak Perspektif

Tampak Atas

Tampak Bawah



Tampak Depan

Tampak Belakang

Tampak Samping

(19) ID

(51) **Klasifikasi Locarno : 14-04**

(21) **No. Permohonan DI :** A00202407274

(22) **Tanggal Penerimaan Permohonan DI :**
13 Desember 2024

(30) **Data Prioritas :**
(31) Nomor (32) Tanggal (33) Negara

(43) **Tanggal Pengumuman DI :**
24 Januari 2025

(71) **Nama dan Alamat Pemohon Desain Industri:**
LPPM Universitas Negeri Medan
Jl. Willem Iskandar Pasar V - Kotak Pos No. 1589 Medan
Sidorejo Hilir, Medan Tembung, Kota Medan, Sumatera Utara
20221, Indonesia (ID)

(72) **Nama Pendesain :**
Lenti Susanna Saragih, ID Jufri Darma, ID
Sabda Dian Nurani Siahaan, ID

(74) **Nama dan Alamat Konsultan Desain Industri :**

(54) **Judul Desain Industri :** Antarmuka dBUSAR Aplikasi Bahan Ajar

(57) **Klaim :**
Komposisi Garis, Komposisi Warna



Tampak Perspektif

Tampak Atas

Tampak Bawah



Tampak Depan

Tampak Belakang

Tampak Samping

(19) ID

(51) Klasifikasi Locarno : 02-02

(21) No. Permohonan DI : A00202407277

(22) Tanggal Penerimaan Permohonan DI :
13 Desember 2024

(30) Data Prioritas :
(31) Nomor (32) Tanggal (33) Negara

(43) Tanggal Pengumuman DI :
24 Januari 2025

(71) Nama dan Alamat Pemohon Desain Industri:
LPPM Universitas Negeri Medan
Jl. Willem Iskandar Pasar V - Kotak Pos No. 1589 Medan
Sidorejo Hilir, Medan Tembung, Kota Medan, Sumatera Utara
20221, Indonesia (ID)

(72) Nama Pendesain :
Indah Aini,ID Hafniati,ID Rina Evianty,ID

(74) Nama dan Alamat Konsultan Desain Industri :

(54) Judul Desain Industri :
Kaos Wie geht es dir

(57) Klaim :
Komposisi Garis,Komposisi Warna



Tampak Perspektif

Tampak Atas

Tampak Bawah



Tampak Depan

Tampak Belakang

Tampak Samping

(19) ID

(51) Klasifikasi Locarno : 14-04

(21) No. Permohonan DI : A00202407276

(22) Tanggal Penerimaan Permohonan DI :
13 Desember 2024

(30) Data Prioritas :
(31) Nomor (32) Tanggal (33) Negara

(43) Tanggal Pengumuman DI :
24 Januari 2025

(71) Nama dan Alamat Pemohon Desain Industri:
LPPM Universitas Negeri Medan
Jl. Willem Iskandar Pasar V - Kotak Pos No. 1589 Medan
Sidorejo Hilir, Medan Tembung, Kota Medan, Sumatera Utara
20221, Indonesia (ID)

(72) Nama Pendesain :
Hasianna Nopina Situmorang, ID Tansa Trisna
Astono Putri, ID

(74) Nama dan Alamat Konsultan Desain Industri :

(54) Judul Desain Industri : ANTARMUKA MATERI APLIKASI PROGRAMMING SIMULATOR

(57) Klaim :
Komposisi Garis, Komposisi Warna



Tampak Perspektif

Tampak Atas

Tampak Bawah



Tampak Depan

Tampak Belakang

Tampak Samping

(19) ID

(51) Klasifikasi Locarno : 19-04

(21) No. Permohonan DI : A00202407283

(22) Tanggal Penerimaan Permohonan DI :
13 Desember 2024

(30) Data Prioritas :
(31) Nomor (32) Tanggal (33) Negara

(43) Tanggal Pengumuman DI :
24 Januari 2025

(71) Nama dan Alamat Pemohon Desain Industri:
LPPM Universitas Negeri Medan
Jl. Willem Iskandar Pasar V - Kotak Pos No. 1589 Medan
Sidorejo Hilir, Medan Tembung, Kota Medan, Sumatera Utara
20221, Indonesia (ID)

(72) Nama Pendesain :
Emi, ID Armaini Rambe, ID Yudhistira
Anggraini, ID Juliarti, ID Dita Dwi Nitami, ID
Eka Rahma Dewi, ID

(74) Nama dan Alamat Konsultan Desain Industri :

(54) Judul Desain Industri : Sampul Buku

(57) Klaim :
Komposisi Garis, Komposisi Warna



Tampak Perspektif

Tampak Atas

Tampak Bawah



Tampak Depan

Tampak Belakang

Tampak Samping

(19) ID

(51) Klasifikasi Locarno : 25-01

(21) No. Permohonan DI : A00202407293

(22) Tanggal Penerimaan Permohonan DI :
13 Desember 2024

(30) Data Prioritas :
(31) Nomor (32) Tanggal (33) Negara

(43) Tanggal Pengumuman DI :
24 Januari 2025

(71) Nama dan Alamat Pemohon Desain Industri:
LPPM Universitas Negeri Medan
Jl. Willem Iskandar Pasar V - Kotak Pos No. 1589 Medan
20221 Provinsi Sumatera Utara Sidorejo Hilir, Medan
Tembung, Kota Medan, Sumatera Utara 20221, Indonesia (ID)

(72) Nama Pendesain :
Batumahadi Siregar, ID Sutrisno, ID
Sumarno, ID Syafiatun Siregar, ID Muhammad
Suriadi, ID Muhammad Agus Salim, ID

(74) Nama dan Alamat Konsultan Desain Industri :

(54) Judul Desain Industri : Papan Serat TKKS

(57) Klaim :
Bentuk, Konfigurasi, Komposisi Garis, Komposisi Warna



Tampak Perspektif

Tampak Atas

Tampak Bawah

Tampak Depan

Tampak Belakang

Tampak Samping

(19) ID

(51) Klasifikasi Locarno : 14-04

(21) No. Permohonan DI : A00202407295

(22) Tanggal Penerimaan Permohonan DI :
13 Desember 2024

(30) Data Prioritas :
(31) Nomor (32) Tanggal (33) Negara

(43) Tanggal Pengumuman DI :
24 Januari 2025

(71) Nama dan Alamat Pemohon Desain Industri:
LPPM Universitas Negeri Medan
Jl. Willem Iskandar Pasar V - Kotak Pos No. 1589 Medan
20221 Provinsi Sumatera Utara Sidorejo Hilir, Medan
Tembung, Kota Medan, Sumatera Utara 20221, Indonesia (ID)

(72) Nama Pendesain :
Ibrahim, ID Suryadi Damanik, ID Zen
Fadli, ID

(74) Nama dan Alamat Konsultan Desain Industri :

(54) Judul Desain Industri : ANTARMUKA APLIKASI PEMBELAJARAN SEPAK TAKRAW

(57) Klaim :
Komposisi Garis, Komposisi Warna



Tampak Perspektif

Tampak Atas

Tampak Bawah



Tampak Depan

Tampak Belakang

Tampak Samping

(19) ID

(51) Klasifikasi Locarno : 14-04

(21) No. Permohonan DI : A00202407299

(22) Tanggal Penerimaan Permohonan DI :
13 Desember 2024

(30) Data Prioritas :
(31) Nomor (32) Tanggal (33) Negara

(43) Tanggal Pengumuman DI :
24 Januari 2025

(71) Nama dan Alamat Pemohon Desain Industri:
LPPM Universitas Negeri Medan
Jl. Willem Iskandar Pasar V - Kotak Pos No. 1589 Medan
20221 Provinsi Sumatera Utara Sidorejo Hilir, Medan
Tembung, Kota Medan, Sumatera Utara 20221, Indonesia (ID)

(72) Nama Pendesain :
Eva Faridah, ID Indra Kasih, ID Esi
Emilia, ID Sinung Nugroho, ID

(74) Nama dan Alamat Konsultan Desain Industri :

(54) Judul Desain Industri : M-GYM (Gymnastics Media)

(57) Klaim :
Komposisi Garis, Komposisi Warna



Tampak Perspektif

Tampak Atas

Tampak Bawah

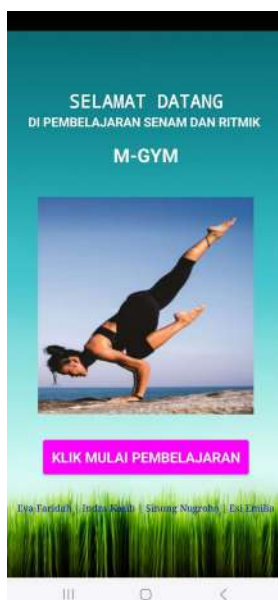

Tampak Depan

Tampak Belakang

Tampak Samping

(19) ID

(51) Klasifikasi Locarno : 19-08

(21) No. Permohonan DI : A00202407298

(22) Tanggal Penerimaan Permohonan DI :
13 Desember 2024

(30) Data Prioritas :
(31) Nomor (32) Tanggal (33) Negara

(43) Tanggal Pengumuman DI :
24 Januari 2025

(71) Nama dan Alamat Pemohon Desain Industri:
LPPM Universitas Negeri Medan
Jl. Willem Iskandar Pasar V - Kotak Pos No. 1589 Medan
20221 Provinsi Sumatera Utara Sidorejo Hilir, Medan
Tembung, Kota Medan, Sumatera Utara 20221, Indonesia (ID)

(72) Nama Pendesain :
Diky Setya Diningrat, ID Muhammad Azhari, ID
Zulaini, ID Ayu Nirmala Sari, ID Novita Sari
Harahap, ID Abdul Muin Sibuea, ID Bagoes
Maulana, ID Asmin, ID

(74) Nama dan Alamat Konsultan Desain Industri :

(54) Judul Desain Industri : Label Pada Botol Parfum

(57) Klaim :
Komposisi Garis, Komposisi Warna



Tampak Perspektif

Tampak Atas

Tampak Bawah



Tampak Depan

Tampak Belakang

Tampak Samping

(19) ID

(51) Klasifikasi Locarno : 14-04

(21) No. Permohonan DI : A00202407297

(22) Tanggal Penerimaan Permohonan DI :
13 Desember 2024

(30) Data Prioritas :
(31) Nomor (32) Tanggal (33) Negara

(43) Tanggal Pengumuman DI :
24 Januari 2025

(71) Nama dan Alamat Pemohon Desain Industri:
LPPM Universitas Negeri Medan
Jl. Willem Iskandar Pasar V - Kotak Pos No. 1589 Medan
20221 Provinsi Sumatera Utara Sidorejo Hilir, Medan
Tembung, Kota Medan, Sumatera Utara 20221, Indonesia (ID)

(72) Nama Pendesain :
Amita,ID

(74) Nama dan Alamat Konsultan Desain Industri :

(54) Judul Desain Industri : ANTARMUKA SISTEM INFORMASI GEOGRAFIS PEMETAAN DAN PEMODELAN PREVALENSI STUNTING

(57) Klaim :
Komposisi Garis,Komposisi Warna



Tampak Perspektif

Tampak Atas

Tampak Bawah



Tampak Depan

Tampak Belakang

Tampak Samping

(19) ID

(51) Klasifikasi Locarno : 14-04

(21) No. Permohonan DI : A00202407303

(22) Tanggal Penerimaan Permohonan DI :
13 Desember 2024

(30) Data Prioritas :
(31) Nomor (32) Tanggal (33) Negara

(43) Tanggal Pengumuman DI :
24 Januari 2025

(71) Nama dan Alamat Pemohon Desain Industri:
LPPM Universitas Negeri Medan
Jl. Willem Iskandar Pasar V - Kotak Pos No. 1589 Medan
20221 Provinsi Sumatera Utara Sidorejo Hilir, Medan
Tembung, Kota Medan, Sumatera Utara 20221, Indonesia (ID)

(72) Nama Pendesain :
Denny Meisandy Hutauruk, ID Harry Wibowo, ID
Dedy Kiswanto, ID Mustaqim, ID Rumilla
Harahap, ID Cut Meuthia Rani, ID Ahmad
Zulfikar, ID Liana Atika, ID Sutrisno, ID

(74) Nama dan Alamat Konsultan Desain Industri :

(54) Judul Desain Industri : Antarmuka Aplikasi AR ESB (Augmented Reality Elemen Struktur Beton)

(57) Klaim :
Komposisi Garis, Komposisi Warna



Tampak Perspektif

Tampak Atas

Tampak Bawah



Tampak Depan

Tampak Belakang

Tampak Samping

(19) ID

(51) Klasifikasi Locarno : 14-04

(21) No. Permohonan DI : A00202407304

(22) Tanggal Penerimaan Permohonan DI :
13 Desember 2024

(30) Data Prioritas :
(31) Nomor (32) Tanggal (33) Negara

(43) Tanggal Pengumuman DI :
24 Januari 2025

(71) Nama dan Alamat Pemohon Desain Industri:
LPPM Universitas Negeri Medan
Jl. Willem Iskandar Pasar V - Kotak Pos No. 1589 Medan
20221 Provinsi Sumatera Utara Sidorejo Hilir, Medan
Tembung, Kota Medan, Sumatera Utara 20221, Indonesia (ID)

(72) Nama Pendesain :
Debi Yandra Niska, ID Dinda Kartika, ID
Fanny Ramadhani, ID

(74) Nama dan Alamat Konsultan Desain Industri :

(54) Judul Desain Industri : Antarmuka Aplikasi Tracer Study

(57) Klaim :
Komposisi Garis, Komposisi Warna



Tampak Perspektif

Tampak Atas

Tampak Bawah



Tampak Depan

Tampak Belakang

Tampak Samping

(19) ID

(51) Klasifikasi Locarno : 14-04

(21) No. Permohonan DI : A00202407305

(22) Tanggal Penerimaan Permohonan DI :
13 Desember 2024

(30) Data Prioritas :
(31) Nomor (32) Tanggal (33) Negara

(43) Tanggal Pengumuman DI :
24 Januari 2025

(71) Nama dan Alamat Pemohon Desain Industri:
LPPM Universitas Negeri Medan
Jl. Willem Iskandar Pasar V - Kotak Pos No. 1589 Medan
20221 Provinsi Sumatera Utara Sidorejo Hilir, Medan
Tembung, Kota Medan, Sumatera Utara 20221, Indonesia (ID)

(72) Nama Pendesain :
Daud,ID Rosramadhana,ID Purnama
Sari,ID Putri Riandini,ID Citra Bunga Lestari
Pardede,ID Kanaya Salsabila,ID Elia Banurea
,ID Muhammad Iqbal Nainggolan,ID

(74) Nama dan Alamat Konsultan Desain Industri :

(54) Judul Desain Industri : Antarmuka Web Laboratorium Virtual Antropologi

(57) Klaim :
Komposisi Garis,Komposisi Warna



Tampak Perspektif

Tampak Atas

Tampak Bawah



Tampak Depan

Tampak Belakang

Tampak Samping

(19) ID

(51) Klasifikasi Locarno : 19-04

(21) No. Permohonan DI : A00202407306
(22) Tanggal Penerimaan Permohonan DI :
13 Desember 2024
(30) Data Prioritas :
(31) Nomor (32) Tanggal (33) Negara
(43) Tanggal Pengumuman DI :
24 Januari 2025

(71) Nama dan Alamat Pemohon Desain Industri:
LPPM Universitas Negeri Medan
Jl. Willem Iskandar Pasar V - Kotak Pos No. 1589 Medan
20221 Provinsi Sumatera Utara Sidorejo Hilir, Medan
Tembung, Kota Medan, Sumatera Utara 20221, Indonesia (ID)

(72) Nama Pendesain :
Amah Ritonga, ID Susiana, ID Nurul
Maulida Surbakti, ID Yeni Megalina, ID Dinda
Kartika, ID

(74) Nama dan Alamat Konsultan Desain Industri :

(54) Judul Desain Industri : Cover Buku Matematika Ekonomi

(57) Klaim : Komposisi Garis, Komposisi Warna



Tampak Perspektif

Tampak Atas

Tampak Bawah



Tampak Depan

Tampak Belakang

Tampak Samping

(19) ID

(51) Klasifikasi Locarno : 20-03

(21) No. Permohonan DI : A00202407325

(22) Tanggal Penerimaan Permohonan DI :
13 Desember 2024

(30) Data Prioritas :
(31) Nomor (32) Tanggal (33) Negara

(43) Tanggal Pengumuman DI :
24 Januari 2025

(71) Nama dan Alamat Pemohon Desain Industri:
LPPM Universitas Negeri Medan
Jl. Willem Iskandar Pasar V - Kotak Pos No. 1589 Medan
Sidorejo Hilir, Medan Tembung, Kota Medan, Sumatera Utara
20221, Indonesia (ID)

(72) Nama Pendesain :
Isli Iriani Indiah Pane, ID Dirayanti Sharfina, ID
Muhammad Basri, ID M. Zulkarnain, ID Ajjazah
Siregar, ID Mohammad Ihwani, ID Khairil Irfan
Lubis, ID Radhia Annisa Hasibuan, ID Ghaitsa
Zahira, ID

(74) Nama dan Alamat Konsultan Desain Industri :

(54) Judul Desain Industri : Desain Spanduk Berdiri Media Informasi-Universitas Negeri Medan (Semai-Unimed)

(57) Klaim :
Komposisi Garis, Komposisi Warna

Tampak Perspective



Tampak Perspektif

Tampak Atas

Tampak Bawah

Tampak Depan

Tampak Belakang

Tampak Samping

(19) ID

(51) Klasifikasi Locarno : 19-07

(21) No. Permohonan DI : A00202407328

(22) Tanggal Penerimaan Permohonan DI :
13 Desember 2024

(30) Data Prioritas :
(31) Nomor (32) Tanggal (33) Negara

(43) Tanggal Pengumuman DI :
24 Januari 2025

(71) Nama dan Alamat Pemohon Desain Industri:
LPPM Universitas Negeri Medan
Jl. Willem Iskandar Pasar V - Kotak Pos No. 1589 Medan
Sidorejo Hilir, Medan Tembung, Kota Medan, Sumatera Utara
20221, Indonesia (ID)

(72) Nama Pendesain :
Nurhayati Simatupang, ID Albadi Sinulingga, ID
Harry Wibowo, ID

(74) Nama dan Alamat Konsultan Desain Industri :

(54) Judul Desain Industri : Jejak Ruang Bangun

(57) Klaim :
Komposisi Garis, Komposisi Warna, Bentuk, Konfigurasi



Tampak Atas



Tampak Depan, Belakang, Samping Kiri, Samping Kanan



Tampak Bawah



Tampak Perspektif

Tampak Perspektif

Tampak Atas

Tampak Bawah

Tampak Depan

Tampak Belakang

Tampak Samping

(19) ID

(51) Klasifikasi Locarno : 31-00

(21) No. Permohonan DI : A00202407333

(22) Tanggal Penerimaan Permohonan DI :
13 Desember 2024

(30) Data Prioritas :
(31) Nomor (32) Tanggal (33) Negara

(43) Tanggal Pengumuman DI :
24 Januari 2025

(71) Nama dan Alamat Pemohon Desain Industri:
LPPM Universitas Negeri Medan
Jl. Willem Iskandar Pasar V - Kotak Pos No. 1589 Medan
Sidorejo Hilir, Medan Tembung, Kota Medan, Sumatera Utara
20221, Indonesia (ID)

(72) Nama Pendesain :
Suhairiani,ID Enny Keristiana Sinaga,ID
Nur Basuki,ID

(74) Nama dan Alamat Konsultan Desain Industri :

(54) Judul Desain Industri : MESIN PERAJANG BAHAN BAKU KERIPIK

(57) Klaim :
Konfigurasi,Komposisi Garis,Komposisi Warna,Bentuk

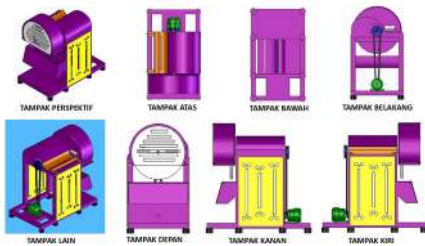

Tampak Perspektif

Tampak Atas

Tampak Bawah

Tampak Depan

Tampak Belakang

Tampak Samping

(19) ID

(51) Klasifikasi Locarno : 19-07

(21) No. Permohonan DI : A00202407344

(22) Tanggal Penerimaan Permohonan DI :
14 Desember 2024

(30) Data Prioritas :
(31) Nomor (32) Tanggal (33) Negara

(43) Tanggal Pengumuman DI :
24 Januari 2025

(71) Nama dan Alamat Pemohon Desain Industri:
LPPM Universitas Negeri Medan
Jl. Willem Iskandar Pasar V - Kotak Pos No. 1589 Medan
Sidorejo Hilir, Medan Tembung, Kota Medan, Sumatera Utara
20221, Indonesia (ID)

(72) Nama Pendesain :
Elvi Mailani, ID

(74) Nama dan Alamat Konsultan Desain Industri :

(54) Judul Desain Industri :
Alat Peraga Operasi Hitung Pecahan

(57) Klaim :
Bentuk, Konfigurasi, Komposisi Garis, Komposisi Warna



Tampak Perspektif

Tampak Atas

Tampak Bawah

Tampak Depan

Tampak Belakang

Tampak Samping

(19) ID

(51) Klasifikasi Locarno : 19-08

(21) No. Permohonan DI : A00202407354

(22) Tanggal Penerimaan Permohonan DI :
14 Desember 2024

(30) Data Prioritas :
(31) Nomor (32) Tanggal (33) Negara

(43) Tanggal Pengumuman DI :
24 Januari 2025

(71) Nama dan Alamat Pemohon Desain Industri:
LPPM Universitas Negeri Medan
Jl. Willem Iskandar Pasar V - Kotak Pos No. 1589 Medan
Sidorejo Hilir, Medan Tembung, Kota Medan, Sumatera Utara
20221, Indonesia (ID)

(72) Nama Pendesain :
Susiana,ID Chairunisah,ID Denny Haris,ID
Nice Rejoice Refisis,ID Putri Harliana,ID Arnah
Ritonga,ID Dinda Kartika,ID Junifa Layla
Sihombing,ID

(74) Nama dan Alamat Konsultan Desain Industri :

(54) Judul Desain Industri : Stiker Kemasan

(57) Klaim :
Komposisi Garis,Komposisi Warna



Tampak Perspektif

Tampak Atas

Tampak Bawah

Tampak Depan

Tampak Belakang

Tampak Samping

(19) ID

(51) Klasifikasi Locarno : 02-02

(21) No. Permohonan DI : A00202407358

(22) Tanggal Penerimaan Permohonan DI :
14 Desember 2024

(30) Data Prioritas :
(31) Nomor (32) Tanggal (33) Negara

(43) Tanggal Pengumuman DI :
24 Januari 2025

(71) Nama dan Alamat Pemohon Desain Industri:
LPPM Universitas Negeri Medan
Jl. Willem Iskandar Pasar V - Kotak Pos No. 1589 Medan
Sidorejo Hilir, Medan Tembung, Kota Medan, Sumatera Utara
20221, Indonesia (ID)

(72) Nama Pendesain :
Panji Suroso, ID Raden Burhan Surya Nata
Dining, ID Tri Danu Satria, ID

(74) Nama dan Alamat Konsultan Desain Industri :

(54) Judul Desain Industri : T-Shirt Festival Budaya Jawa Deli

(57) Klaim :
Komposisi Garis, Komposisi Warna



Tampak Perspektif

Tampak Atas

Tampak Bawah

Tampak Depan

Tampak Belakang

Tampak Samping

(19) ID

(51) Klasifikasi Locarno : 32-00

(21) No. Permohonan DI : A00202407362

(22) Tanggal Penerimaan Permohonan DI :
14 Desember 2024

(30) Data Prioritas :
(31) Nomor (32) Tanggal (33) Negara

(43) Tanggal Pengumuman DI :
24 Januari 2025

(71) Nama dan Alamat Pemohon Desain Industri:
LPPM Universitas Kristen Petra Surabaya
Indonesia Siwalankerto, Wonocolo, Kota Surabaya, Jawa
Timur 60236, Indonesia (ID)

(72) Nama Pendesain :
Aniendya Christianna, ID Mariana Ing Malelak, ID
Adelina Proboyo, ID Yohan Gunawan Henuk, ID
Wijiarti, ID silvia ratnani, ID

(74) Nama dan Alamat Konsultan Desain Industri :

(54) Judul Desain Industri : CINCAUMANI

(57) Klaim :
Bentuk, Konfigurasi



Tampak Perspektif



Tampak Atas



Tampak Bawah



Tampak Depan



Tampak Belakang



Tampak Samping

(19) ID

(51) Klasifikasi Locarno : 14-04

(21) No. Permohonan DI : A00202407364

(22) Tanggal Penerimaan Permohonan DI :
14 Desember 2024

(30) Data Prioritas :
(31) Nomor (32) Tanggal (33) Negara

(43) Tanggal Pengumuman DI :
24 Januari 2025

(71) Nama dan Alamat Pemohon Desain Industri:
LPPM Universitas Negeri Medan
Jl. Willem Iskandar Pasar V - Kotak Pos No. 1589 Medan
Sidorejo Hilir, Medan Tembung, Kota Medan, Sumatera Utara
20221, Indonesia (ID)

(72) Nama Pendesain :
Reni Rahmadani,ID Tansa Trisna Astono Putri,ID
Muhammad Dominique Mendoza,ID Olnes Yosefa
Hutajulu,ID Fikri Fahreza,ID Ibnu Asqallani,ID
Nurul Izzati,ID Rizky Ramadhan,ID

(74) Nama dan Alamat Konsultan Desain Industri :

(54) Judul Desain Industri : Tata Letak Halaman Aplikasi (Quiza)

(57) Klaim :
Komposisi Garis,Komposisi Warna



Tampak Perspektif

Tampak Atas

Tampak Bawah

Tampak Depan

Tampak Belakang

Tampak Samping

(19) ID

(51) Klasifikasi Locarno : 14-04

(21) No. Permohonan DI : A00202407365

(22) Tanggal Penerimaan Permohonan DI :
14 Desember 2024

(30) Data Prioritas :
(31) Nomor (32) Tanggal (33) Negara

(43) Tanggal Pengumuman DI :
24 Januari 2025

(71) Nama dan Alamat Pemohon Desain Industri:
LPPM Universitas Negeri Medan
Jl. Willem Iskandar Pasar V - Kotak Pos No. 1589 Medan
Sidorejo Hilir, Medan Tembung, Kota Medan, Sumatera Utara
20221, Indonesia (ID)

(72) Nama Pendesain :
Reni Rahmadani, ID Harvei Desmon
Hutahaeon, ID Elsa Sabrina, ID Amirhud
Dalimunthe, ID Rosma Siregar, ID Fahmy
Syahputra S, ID Khoffifah Qalbun Salima, ID
Adilla Ulfhi, ID Bagoes Maulana, ID Muhammad
Isnaini, ID

(74) Nama dan Alamat Konsultan Desain Industri :

(54) Judul Desain Industri : Tata Letak Halaman Aplikasi (Multimedia Pembelajaran Hardware dan Software)

(57) Klaim :
Komposisi Garis, Komposisi Warna



Tampak Perspektif

Tampak Atas

Tampak Bawah

Tampak Depan

Tampak Belakang

Tampak Samping

(19) ID

(51) Klasifikasi Locarno : 14-04

(21) No. Permohonan DI : A00202407366

(22) Tanggal Penerimaan Permohonan DI :
14 Desember 2024

(30) Data Prioritas :
(31) Nomor (32) Tanggal (33) Negara

(43) Tanggal Pengumuman DI :
24 Januari 2025

(71) Nama dan Alamat Pemohon Desain Industri:
LPPM Universitas Negeri Medan
Jl. Willem Iskandar Pasar V - Kotak Pos No. 1589 Medan
Sidorejo Hilir, Medan Tembung, Kota Medan, Sumatera Utara
20221, Indonesia (ID)

(72) Nama Pendesain :
Hesti Fibriasari, ID Tansa Trisna Astono Putri
, ID

(74) Nama dan Alamat Konsultan Desain Industri :

(54) Judul Desain Industri : ANTARMUKA APLIKASI GURU EFRANCE

(57) Klaim :
Komposisi Garis, Komposisi Warna

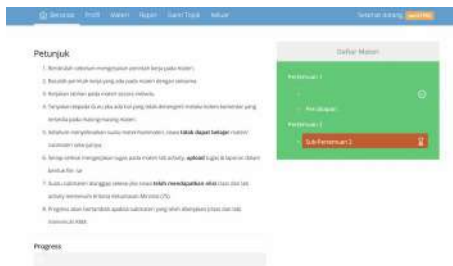

Tampak Perspektif

Tampak Atas

Tampak Bawah

Tampak Depan

Tampak Belakang

Tampak Samping

(19) ID

(51) Klasifikasi Locarno : 14-04

(21) No. Permohonan DI : A00202407367

(22) Tanggal Penerimaan Permohonan DI :
14 Desember 2024

(30) Data Prioritas :
(31) Nomor (32) Tanggal (33) Negara

(43) Tanggal Pengumuman DI :
24 Januari 2025

(71) Nama dan Alamat Pemohon Desain Industri:
LPPM Universitas Negeri Medan
Jl. Willem Iskandar Pasar V - Kotak Pos No. 1589 Medan
Sidorejo Hilir, Medan Tembung, Kota Medan, Sumatera Utara
20221, Indonesia (ID)

(72) Nama Pendesain :
Hesti Fibriasari, ID Tansa Trisna Astono Putri, ID

(74) Nama dan Alamat Konsultan Desain Industri :

(54) Judul Desain Industri : ANTARMUKA HALAMAN LAPORAN HASIL BELAJAR SISWA APLIKASI EFRANCE

(57) Klaim :
Komposisi Garis, Komposisi Warna

Matrik	Submateri	Nilai Teori	Keterampilan	Nilai Praktis	Nilai Rata-rata
Perseman 1		88	Lulus	88	Lulus
	Perseman 1	0	Nilai Tidak Lulus	0	Nilai Tidak Lulus
Perseman 2	Sub-Perseman 2	87	Lulus	87	Lulus

Tampak Perspektif

Tampak Atas

Tampak Bawah

Tampak Depan

Tampak Belakang

Tampak Samping

(19) ID

(51) Klasifikasi Locarno : 14-04

(21) No. Permohonan DI : A00202407368

(22) Tanggal Penerimaan Permohonan DI :
14 Desember 2024

(30) Data Prioritas :
(31) Nomor (32) Tanggal (33) Negara

(43) Tanggal Pengumuman DI :
24 Januari 2025

(71) Nama dan Alamat Pemohon Desain Industri:
LPPM Universitas Negeri Medan
Jl. Willem Iskandar Pasar V - Kotak Pos No. 1589 Medan
Sidorejo Hilir, Medan Tembung, Kota Medan, Sumatera Utara
20221, Indonesia (ID)

(72) Nama Pendesain :
Tansa Trisna Astono Putri, ID Reni Rahmadani, ID
Sriadhi, ID

(74) Nama dan Alamat Konsultan Desain Industri :

(54) Judul Desain Industri : ANTARMUKA APLIKASI AWAL PROGRAMMING SIMULATOR

(57) Klaim :
Komposisi Garis, Komposisi Warna



Tampak Perspektif

Tampak Atas

Tampak Bawah

Tampak Depan

Tampak Belakang

Tampak Samping

(19) ID

(51) Klasifikasi Locarno : 14-04

(21) No. Permohonan DI : A00202407373

(22) Tanggal Penerimaan Permohonan DI :
14 Desember 2024

(30) Data Prioritas :
(31) Nomor (32) Tanggal (33) Negara

(43) Tanggal Pengumuman DI :
24 Januari 2025

(71) Nama dan Alamat Pemohon Desain Industri:
LPPM Universitas Negeri Medan
Jl. Willem Iskandar Pasar V - Kotak Pos No. 1589 Medan
Sidorejo Hilir, Medan Tembung, Kota Medan, Sumatera Utara
20221, Indonesia (ID)

(72) Nama Pendesain :
Ibrahim, ID Albadi Sinulingga, ID Aidilla
Pratiwi Siregar, ID

(74) Nama dan Alamat Konsultan Desain Industri :

(54) Judul Desain Industri : ANTARMUKA APLIKASI STATISTIK PERTANDINGAN PETANQUE

(57) Klaim :
Komposisi Garis, Komposisi Warna



Tampak Perspektif

Tampak Atas

Tampak Bawah

Tampak Depan

Tampak Belakang

Tampak Samping

(19) ID

(51) Klasifikasi Locarno : 14-04

(21) No. Permohonan DI : A00202407374

(22) Tanggal Penerimaan Permohonan DI :
14 Desember 2024

(30) Data Prioritas :
(31) Nomor (32) Tanggal (33) Negara

(43) Tanggal Pengumuman DI :
24 Januari 2025

(71) Nama dan Alamat Pemohon Desain Industri:
LPPM Universitas Negeri Medan
Jl. Willem Iskandar Pasar V - Kotak Pos No. 1589 Medan
Sidorejo Hilir, Medan Tembung, Kota Medan, Sumatera Utara
20221, Indonesia (ID)

(72) Nama Pendesain :
Syawal Gultom, ID Martina Restuati, ID
Winsyah Putra Ritonga, ID Hermawan Syahputra, ID

(74) Nama dan Alamat Konsultan Desain Industri :

(54) Judul Desain Industri : ANTAR MUKA SISTEM PEMBELAJARAN DIGITAL BERBASIS OBE

(57) Klaim :
Komposisi Garis, Komposisi Warna



Tampak Perspektif

Tampak Atas

Tampak Bawah

Tampak Depan

Tampak Belakang

Tampak Samping

(19) ID

(51) Klasifikasi Locarno : 14-04

(21) No. Permohonan DI : A00202407375

(22) Tanggal Penerimaan Permohonan DI :
14 Desember 2024

(30) Data Prioritas :
(31) Nomor (32) Tanggal (33) Negara

(43) Tanggal Pengumuman DI :
24 Januari 2025

(71) Nama dan Alamat Pemohon Desain Industri:
LPPM Universitas Negeri Medan
Jl. Willem Iskandar Pasar V - Kotak Pos No. 1589 Medan
Sidorejo Hilir, Medan Tembung, Kota Medan, Sumatera Utara
20221, Indonesia (ID)

(72) Nama Pendesain :
Winsyah Putra Ritonga,ID Muhammad Aswin
Rangkuti,ID Hermawan Syahputra,ID Ahmad
Andi Solahuddin,ID

(74) Nama dan Alamat Konsultan Desain Industri :

(54) Judul Desain Industri : ANTAR MUKA APLIKASI LEMBAR KERJA MAHASISWA BERBASIS GAYA BELAJAR

(57) Klaim :
Komposisi Garis,Komposisi Warna

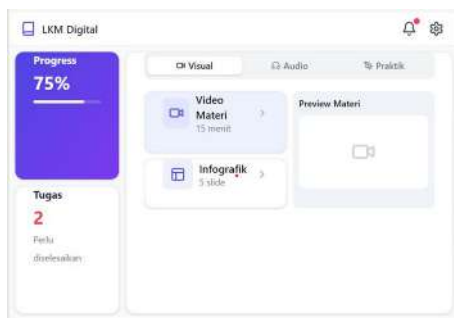

Tampak Perspektif

Tampak Atas

Tampak Bawah

Tampak Depan

Tampak Belakang

Tampak Samping

(19) ID

(51) Klasifikasi Locarno : 19-04

(21) No. Permohonan DI : A00202407396

(22) Tanggal Penerimaan Permohonan DI :
15 Desember 2024

(30) Data Prioritas :
(31) Nomor (32) Tanggal (33) Negara

(43) Tanggal Pengumuman DI :
24 Januari 2025

(71) Nama dan Alamat Pemohon Desain Industri:
LPPM Universitas Negeri Medan
Jl. Willem Iskandar Pasar V - Kotak Pos No. 1589 Medan
Sidorejo Hilir, Medan Tembung, Kota Medan, Sumatera Utara
20221, Indonesia (ID)

(72) Nama Pendesain :
Dicky Edwar Daulay, ID Mhd. Fahmi, ID
Ramlan Sahputera Sagala, ID Mawardinur, ID
Syahputra Manik, ID Fili Azandi, ID

(74) Nama dan Alamat Konsultan Desain Industri :

(54) Judul Desain Industri : Cover Buku Model Pembelajaran Melempar Pada Siswa Sekolah Dasar

(57) Klaim :
Komposisi Garis, Komposisi Warna



Tampak Perspektif

Tampak Atas

Tampak Bawah

Tampak Depan

Tampak Belakang

Tampak Samping

(19) ID

(51) Klasifikasi Locarno : 07-02

(21) No. Permohonan DI : A00202407473

(22) Tanggal Penerimaan Permohonan DI :
17 Desember 2024

(30) Data Prioritas :
(31) Nomor (32) Tanggal (33) Negara

(43) Tanggal Pengumuman DI :
24 Januari 2025

(71) Nama dan Alamat Pemohon Desain Industri:
LPPM Universitas Negeri Medan
Jl. Willem Iskandar Pasar V - Kotak Pos No. 1589 Medan
Sidorejo Hilir, Medan Tembung, Kota Medan, Sumatera Utara
20221, Indonesia (ID)

(72) Nama Pendesain :
Nahesson Hotmarama Panjaitan, ID Rimson
Siahaan, ID Suhairiani, ID Enny Keristiana
Sinaga, ID Helga Jenni Nauli Panjaitan, ID
Jotham Meyer Kenjiro Panjaitan, ID Sheryna Grace
S, ID

(74) Nama dan Alamat Konsultan Desain Industri :

(54) Judul Desain Industri : TUNGKU PEMANAS

(57) Klaim :
Komposisi Garis, Komposisi Warna, Konfigurasi, Bentuk

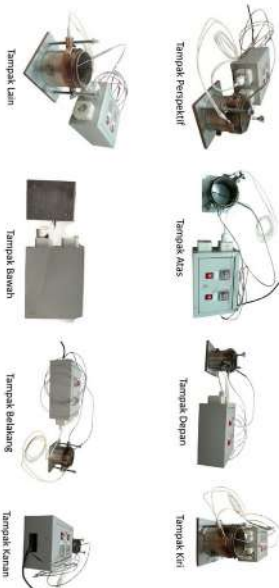

Tampak Perspektif



Tampak Atas



Tampak Bawah

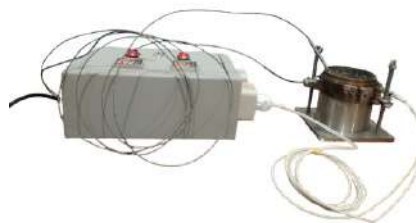



Tampak Depan

Tampak Belakang

Tampak Samping

(19) ID

(51) Klasifikasi Locarno : 02-02

(21) No. Permohonan DI : A00202407483

(22) Tanggal Penerimaan Permohonan DI :
17 Desember 2024

(30) Data Prioritas :
(31) Nomor (32) Tanggal (33) Negara

(43) Tanggal Pengumuman DI :
24 Januari 2025

(71) Nama dan Alamat Pemohon Desain Industri:
LPPM Universitas Negeri Medan
Jl. Willem Iskandar Pasar V - Kotak Pos No. 1589 Medan
Sidorejo Hilir, Medan Tembung, Kota Medan, Sumatera Utara
20221, Indonesia (ID)

(72) Nama Pendesain :
Wahyu Tri Atmojo,ID Misgiya,ID Zulkifli,ID
Rinanda Purba,ID

(74) Nama dan Alamat Konsultan Desain Industri :

(54) Judul Desain Industri :
Kaos Motif Lompat Batu

(57) Klaim :
Komposisi Garis,Komposisi Warna



Tampak Perspektif

Tampak Atas

Tampak Bawah

Tampak Depan

Tampak Belakang

Tampak Samping

(19) ID

(51) **Klasifikasi Locarno : 14-04**

(21) **No. Permohonan DI :** A00202407487

(22) **Tanggal Penerimaan Permohonan DI :**
17 Desember 2024

(30) **Data Prioritas :**
(31) Nomor (32) Tanggal (33) Negara

(43) **Tanggal Pengumuman DI :**
24 Januari 2025

(71) **Nama dan Alamat Pemohon Desain Industri:**
LPPM Universitas Negeri Medan
Jl. Willem Iskandar Pasar V - Kotak Pos No. 1589 Medan
Sidorejo Hilir, Medan Tembung, Kota Medan, Sumatera Utara
20221, Indonesia (ID)

(72) **Nama Pendesain :**
Insan Taufik, ID Kana Saputra S, ID Irham
Ramadhani, ID Ricky Andi Syahputra, ID

(74) **Nama dan Alamat Konsultan Desain Industri :**

(54) **Judul Desain Industri :** Antarmuka Aplikasi PPG Unimed

(57) **Klaim :**
Komposisi Garis, Komposisi Warna

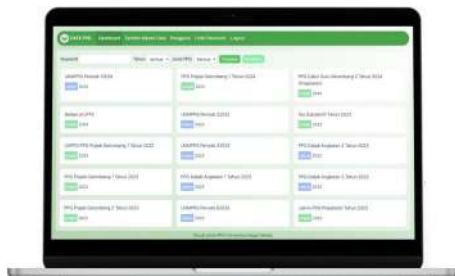

Tampak Perspektif

Tampak Atas

Tampak Bawah

Tampak Depan

Tampak Belakang

Tampak Samping

(19) ID

(51) Klasifikasi Locarno : 02-02

(21) No. Permohonan DI : A00202407484

(22) Tanggal Penerimaan Permohonan DI :
17 Desember 2024

(30) Data Prioritas :
(31) Nomor (32) Tanggal (33) Negara

(43) Tanggal Pengumuman DI :
24 Januari 2025

(71) Nama dan Alamat Pemohon Desain Industri:
LPPM Universitas Negeri Medan
Jl. Willem Iskandar Pasar V - Kotak Pos No. 1589 Medan
Sidorejo Hilir, Medan Tembung, Kota Medan, Sumatera Utara
20221, Indonesia (ID)

(72) Nama Pendesain :
Wahyu Tri Atmojo, ID Misgiya, ID Zulkifli, ID
Rinanda Purba, ID

(74) Nama dan Alamat Konsultan Desain Industri :

(54) Judul Desain Industri :
Kaos Motif Geometri Nioafi-afi

(57) Klaim :
Komposisi Garis, Komposisi Warna, Konfigurasi, Bentuk



Tampak Perspektif

Tampak Atas

Tampak Bawah

Tampak Depan

Tampak Belakang

Tampak Samping

(19) ID

(51) Klasifikasi Locarno : 19-04

(21) No. Permohonan DI : A00202407486

(22) Tanggal Penerimaan Permohonan DI :
17 Desember 2024

(30) Data Prioritas :
(31) Nomor (32) Tanggal (33) Negara

(43) Tanggal Pengumuman DI :
24 Januari 2025

(71) Nama dan Alamat Pemohon Desain Industri:
LPPM Universitas Negeri Medan
Jl. Willem Iskandar Pasar V - Kotak Pos No. 1589 Medan
Sidorejo Hilir, Medan Tembung, Kota Medan, Sumatera Utara
20221, Indonesia (ID)

(72) Nama Pendesain :
Mhd. Fahmi,ID Mawardinur,ID Dicky
Edwar Daulay,ID Filli Azandi,ID

(74) Nama dan Alamat Konsultan Desain Industri :

(54) Judul Desain Industri : COVER BUKU

(57) Klaim :
Komposisi Garis,Komposisi Warna

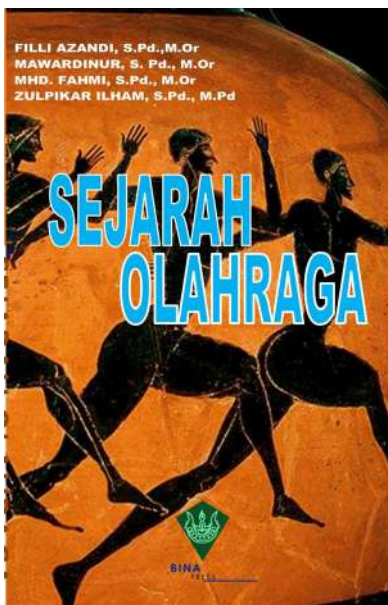

Tampak Perspektif

Tampak Atas

Tampak Bawah

Tampak Depan

Tampak Belakang

Tampak Samping

(19) ID

(51) Klasifikasi Locarno : 06-01

(21) No. Permohonan DI : A00202407485

(22) Tanggal Penerimaan Permohonan DI :
17 Desember 2024

(30) Data Prioritas :
(31) Nomor (32) Tanggal (33) Negara

(43) Tanggal Pengumuman DI :
24 Januari 2025

(71) Nama dan Alamat Pemohon Desain Industri:
LPPM Universitas Negeri Medan
Jl. Willem Iskandar Pasar V - Kotak Pos No. 1589 Medan
Sidorejo Hilir, Medan Tembung, Kota Medan, Sumatera Utara
20221, Indonesia (ID)

(72) Nama Pendesain :
Mirzal Yacub,ID Irma Novrianty Nasution,ID
Meuthia Fadila,ID Syahreza Alvan,ID
Muhammad Qarinur,ID

(74) Nama dan Alamat Konsultan Desain Industri :

(54) Judul Desain Industri :
Bangku Taman

(57) Klaim :
Komposisi Garis,Komposisi Warna,Konfigurasi,Bentuk



TAMPAK PERSPEKTIF

Tampak Perspektif



TAMPAK ATAS

Tampak Atas



TAMPAK BAWAH

Tampak Bawah

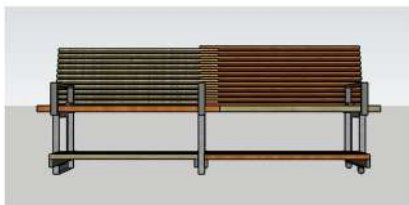

TAMPAK DEPAN

Tampak Depan



TAMPAK BELAKANG

Tampak Belakang

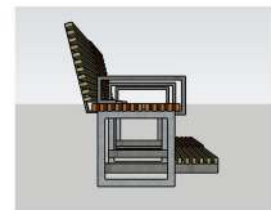

TAMPAK KIRI

Tampak Samping

(19) ID

(51) Klasifikasi Locarno : 06-01

(21) No. Permohonan DI : A00202407488

(22) Tanggal Penerimaan Permohonan DI :
17 Desember 2024

(30) Data Prioritas :
(31) Nomor (32) Tanggal (33) Negara

(43) Tanggal Pengumuman DI :
24 Januari 2025

(71) Nama dan Alamat Pemohon Desain Industri:
LPPM Universitas Negeri Medan
Jl. Willem Iskandar Pasar V - Kotak Pos No. 1589 Medan
Sidorejo Hilir, Medan Tembung, Kota Medan, Sumatera Utara
20221, Indonesia (ID)

(72) Nama Pendesain :
Kinanti Wijaya, ID Muhammad Abiyyu, ID
Bonifasius Sagala, ID

(74) Nama dan Alamat Konsultan Desain Industri :

(54) Judul Desain Industri : SOFA KAYU

(57) Klaim :
Komposisi Garis, Konfigurasi, Bentuk, Komposisi Warna



Tampak Perspektif

Tampak Atas

Tampak Bawah



Tampak Depan

Tampak Belakang

Tampak Samping

(19) ID

(51) Klasifikasi Locarno : 14-04

(21) No. Permohonan DI : A00202407494

(22) Tanggal Penerimaan Permohonan DI :
17 Desember 2024

(30) Data Prioritas :
(31) Nomor (32) Tanggal (33) Negara

(43) Tanggal Pengumuman DI :
24 Januari 2025

(71) Nama dan Alamat Pemohon Desain Industri:
LPPM Universitas Negeri Medan
Jl. Willem Iskandar Pasar V - Kotak Pos No. 1589 Medan
Sidorejo Hilir, Medan Tembung, Kota Medan, Sumatera Utara
20221, Indonesia (ID)

(72) Nama Pendesain :
Dedy Kiswanto,ID Putri Harliana,ID Reo
Rizki Ananda,ID Rumilla Harahap,ID Denny
Meisandy Hutauruk,ID Harry Wibowo,ID
Mustaqim,ID Hermawan Syahputra,ID

(74) Nama dan Alamat Konsultan Desain Industri :

(54) Judul Desain Industri :
AntarMuka Aplikasi : Brightest.id

(57) Klaim :
Komposisi Garis,Komposisi Warna



Tampak Perspektif

Tampak Atas

Tampak Bawah

Tampak Depan

Tampak Belakang

Tampak Samping

(19) ID

(51) Klasifikasi Locarno : 09-01

(21) No. Permohonan DI : A00202407492

(22) Tanggal Penerimaan Permohonan DI :
17 Desember 2024

(30) Data Prioritas :
(31) Nomor (32) Tanggal (33) Negara

(43) Tanggal Pengumuman DI :
24 Januari 2025

(71) Nama dan Alamat Pemohon Desain Industri:
LPPM Universitas Negeri Medan
Jl. Willem Iskandar Pasar V - Kotak Pos No. 1589 Medan
Sidorejo Hilir, Medan Tembung, Kota Medan, Sumatera Utara
20221, Indonesia (ID)

(72) Nama Pendesain :
Sri Adelila Sari,ID Nur Basuki,ID
Suhairiani,ID Irma Novrianty Nasution,ID

(74) Nama dan Alamat Konsultan Desain Industri :

(54) Judul Desain Industri : BOTOL TINTA PRINTER

(57) Klaim :
Komposisi Garis,Konfigurasi,Bentuk,Komposisi Warna

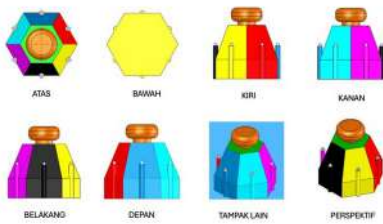

Tampak Perspektif

Tampak Atas

Tampak Bawah

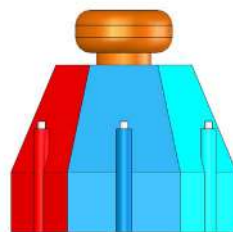

Tampak Depan

Tampak Belakang

Tampak Samping

(19) ID

(51) Klasifikasi Locarno : 14-04

(21) No. Permohonan DI : A00202407497

(22) Tanggal Penerimaan Permohonan DI :
17 Desember 2024

(30) Data Prioritas :
(31) Nomor (32) Tanggal (33) Negara

(43) Tanggal Pengumuman DI :
24 Januari 2025

(71) Nama dan Alamat Pemohon Desain Industri:
LPPM Universitas Negeri Medan
Jl. Willem Iskandar Pasar V - Kotak Pos No. 1589 Medan
Sidorejo Hilir, Medan Tembung, Kota Medan, Sumatera Utara
20221, Indonesia (ID)

(72) Nama Pendesain :
Ichwanul Muslim Karo Karo, ID Adidtya
Perdana, ID Sri Dewi, ID

(74) Nama dan Alamat Konsultan Desain Industri :

(54) Judul Desain Industri : Antarmuka Aplikasi Cornache

(57) Klaim :
Komposisi Garis, Komposisi Warna



Tampak Perspektif

Tampak Atas

Tampak Bawah

Tampak Depan

Tampak Belakang

Tampak Samping

(19) ID

(51) Klasifikasi Locarno : 19-07

(21) No. Permohonan DI : A00202407498

(22) Tanggal Penerimaan Permohonan DI :
17 Desember 2024

(30) Data Prioritas :
(31) Nomor (32) Tanggal (33) Negara

(43) Tanggal Pengumuman DI :
24 Januari 2025

(71) Nama dan Alamat Pemohon Desain Industri:
LPPM Universitas Negeri Medan
Jl. Willem Iskandar Pasar V - Kotak Pos No. 1589 Medan
Sidorejo Hilir, Medan Tembung, Kota Medan, Sumatera Utara
20221, Indonesia (ID)

(72) Nama Pendesain :
Henry Iskandar,ID Selamat Triono,ID Safri
Gunawan,ID Sapitri Januariyansah,ID
Hasianna Nopina Situmorang,ID Erma Yulia,ID
Diansyah,ID

(74) Nama dan Alamat Konsultan Desain Industri :

(54) Judul Desain Industri : Simulator Comfort Safety Information and Technology pada Kendaraan Roda Empat

(57) Klaim :
Komposisi Garis,Komposisi Warna



Tampak Perspektif

Tampak Atas

Tampak Bawah



Tampak Depan

Tampak Belakang

Tampak Samping

(19) ID

(51) Klasifikasi Locarno : 15-03

(21) No. Permohonan DI : A00202407499

(22) Tanggal Penerimaan Permohonan DI :
17 Desember 2024

(30) Data Prioritas :
(31) Nomor (32) Tanggal (33) Negara

(43) Tanggal Pengumuman DI :
24 Januari 2025

(71) Nama dan Alamat Pemohon Desain Industri:
LPPM Universitas Negeri Medan
Jl. Willem Iskandar Pasar V - Kotak Pos No. 1589 Medan
Sidorejo Hilir, Medan Tembung, Kota Medan, Sumatera Utara
20221, Indonesia (ID)

(72) Nama Pendesain :
Safri Gunawan, ID Sapitri Januariyansah, ID
Henry Iskandar, ID Hasianna Nopina Situmorang, ID
Batumahadi Siregar, ID Erma Yulia, ID

(74) Nama dan Alamat Konsultan Desain Industri :

(54) Judul Desain Industri : Mesin Pengering Hybrid

(57) Klaim :
Komposisi Garis, Komposisi Warna, Konfigurasi, Bentuk

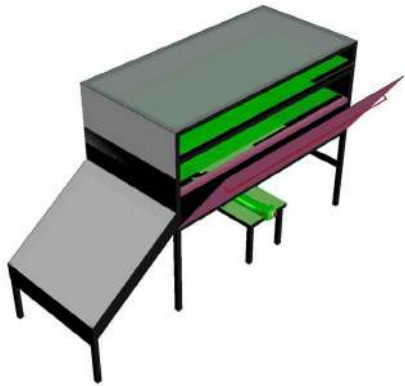

Tampak Perspektif

Tampak Atas

Tampak Bawah

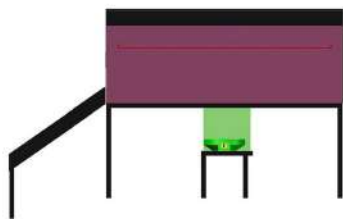

Tampak Depan

Tampak Belakang

Tampak Samping

(19) ID

(51) **Klasifikasi Locarno : 14-04**

(21) **No. Permohonan DI :** A00202407502

(22) **Tanggal Penerimaan Permohonan DI :**
17 Desember 2024

(30) **Data Prioritas :**
(31) Nomor (32) Tanggal (33) Negara

(43) **Tanggal Pengumuman DI :**
24 Januari 2025

(71) **Nama dan Alamat Pemohon Desain Industri:**
LPPM Universitas Negeri Medan
Jl. Willem Iskandar Pasar V - Kotak Pos No. 1589 Medan
Sidorejo Hilir, Medan Tembung, Kota Medan, Sumatera Utara
20221, Indonesia (ID)

(72) **Nama Pendesain :**
Mustaqim,ID Wenny Novita Sari,ID Cut
Fadhilah,ID Teuku Irfan Fajri,ID

(74) **Nama dan Alamat Konsultan Desain Industri :**

(54) **Judul Desain Industri :** Antarmuka Login Aplikasi Sapiku App

(57) **Klaim :**
Komposisi Garis,Komposisi Warna

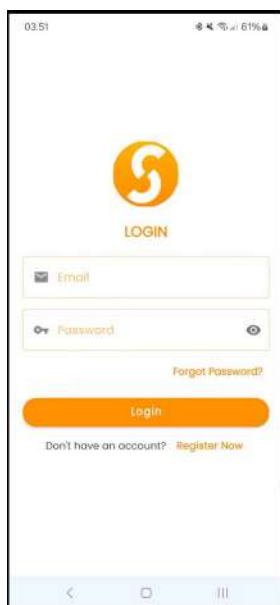

Tampak Perspektif

Tampak Atas

Tampak Bawah

Tampak Depan

Tampak Belakang

Tampak Samping

(19) ID

(51) Klasifikasi Locarno : 15-01

(21) No. Permohonan DI : A00202407503

(22) Tanggal Penerimaan Permohonan DI :
17 Desember 2024

(30) Data Prioritas :
(31) Nomor (32) Tanggal (33) Negara

(43) Tanggal Pengumuman DI :
24 Januari 2025

(71) Nama dan Alamat Pemohon Desain Industri:
LPPM Universitas Negeri Medan
Jl. Willem Iskandar Pasar V - Kotak Pos No. 1589 Medan
Sidorejo Hilir, Medan Tembung, Kota Medan, Sumatera Utara
20221, Indonesia (ID)

(72) Nama Pendesain :
Sapitri Januariyansah, ID Safri Gunawan, ID
Henry Iskandar, ID Hasianna Nopina Situmorang, ID
Erma Yulia, ID Batumahadi Siregar, ID

(74) Nama dan Alamat Konsultan Desain Industri :

(54) Judul Desain Industri : MESIN MULTIFUNGSI KOMBINASI PENCACAH/PENGHANCUR DAN PENGADUK BAHAN ORGANIK

(57) Klaim :
Komposisi Garis, Komposisi Warna

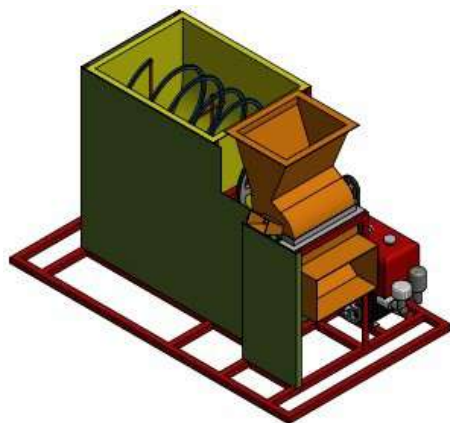

Tampak Perspektif

Tampak Atas

Tampak Bawah

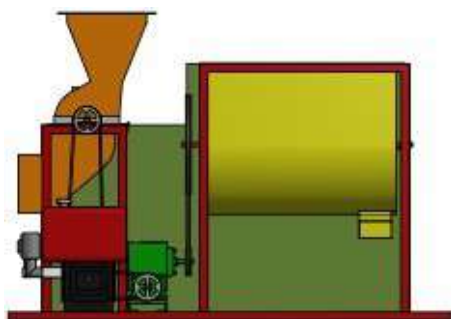

Tampak Depan

Tampak Belakang

Tampak Samping

(19) ID

(51) Klasifikasi Locarno : 14-04

(21) No. Permohonan DI : A00202407504

(22) Tanggal Penerimaan Permohonan DI :
17 Desember 2024

(30) Data Prioritas :
(31) Nomor (32) Tanggal (33) Negara

(43) Tanggal Pengumuman DI :
24 Januari 2025

(71) Nama dan Alamat Pemohon Desain Industri:
LPPM Universitas Negeri Medan
Jl. Willem Iskandar Pasar V - Kotak Pos No. 1589 Medan
Sidorejo Hilir, Medan Tembung, Kota Medan, Sumatera Utara
20221, Indonesia (ID)

(72) Nama Pendesain :
Putri Lynna A Luthan, ID Nathanael Sitanggang, ID
Syafriandi, ID

(74) Nama dan Alamat Konsultan Desain Industri :

(54) Judul Desain Industri : Antarmuka Laporan Progres Proyek Konstruksi

(57) Klaim :
Komposisi Garis, Komposisi Warna



Tampak Perspektif

Tampak Atas

Tampak Bawah



Tampak Depan

Tampak Belakang

Tampak Samping

(19) ID

(51) Klasifikasi Locarno : 19-04

(21) No. Permohonan DI : A00202407506

(22) Tanggal Penerimaan Permohonan DI :
17 Desember 2024

(30) Data Prioritas :
(31) Nomor (32) Tanggal (33) Negara

(43) Tanggal Pengumuman DI :
24 Januari 2025

(71) Nama dan Alamat Pemohon Desain Industri:
LPPM Universitas Negeri Medan
Jl. Willem Iskandar Pasar V - Kotak Pos No. 1589 Medan
Sidorejo Hilir, Medan Tembung, Kota Medan, Sumatera Utara
20221, Indonesia (ID)

(72) Nama Pendesain :
Zul Amry, ID Sisti Nadia Amalia, ID
Mulyono, ID

(74) Nama dan Alamat Konsultan Desain Industri :

(54) Judul Desain Industri :
Desain Cover Buku

(57) Klaim :
Komposisi Garis, Komposisi Warna

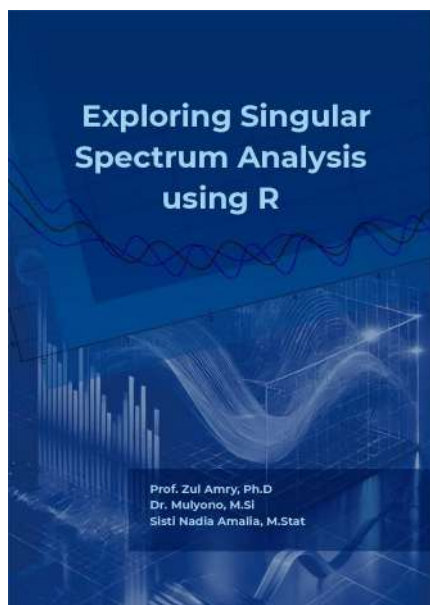

Tampak Perspektif

Tampak Atas

Tampak Bawah

Tampak Depan

Tampak Belakang

Tampak Samping

(19) ID

(51) Klasifikasi Locarno : 14-04

(21) No. Permohonan DI : A00202407505

(22) Tanggal Penerimaan Permohonan DI :
17 Desember 2024

(30) Data Prioritas :
(31) Nomor (32) Tanggal (33) Negara

(43) Tanggal Pengumuman DI :
24 Januari 2025

(71) Nama dan Alamat Pemohon Desain Industri:
LPPM Universitas Negeri Medan
Jl. Willem Iskandar Pasar V - Kotak Pos No. 1589 Medan
Sidorejo Hilir, Medan Tembung, Kota Medan, Sumatera Utara
20221, Indonesia (ID)

(72) Nama Pendesain :
Syafiatun Siregar,ID Muhammad Dominique
Mendoza,ID Olnes Yosefa Hutajulu,ID Fahmy
Syahputra S,ID Asrah Rezki Fauzani,ID Afif
Hamzah,ID

(74) Nama dan Alamat Konsultan Desain Industri :

(54) Judul Desain Industri : Antarmuka Aplikasi Pemantauan Konektivitas Internet

(57) Klaim :
Komposisi Garis,Komposisi Warna

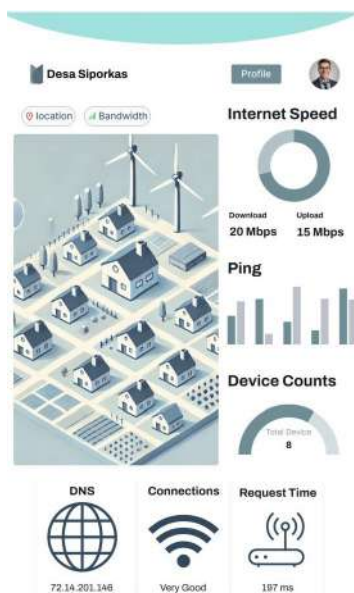

Tampak Perspektif

Tampak Atas

Tampak Bawah

Tampak Depan

Tampak Belakang

Tampak Samping

(19) ID

(51) Klasifikasi Locarno : 14-04

(21) No. Permohonan DI : A00202407507

(22) Tanggal Penerimaan Permohonan DI :
17 Desember 2024

(30) Data Prioritas :
(31) Nomor (32) Tanggal (33) Negara

(43) Tanggal Pengumuman DI :
24 Januari 2025

(71) Nama dan Alamat Pemohon Desain Industri:
LPPM Universitas Negeri Medan
Jl. Willem Iskandar Pasar V - Kotak Pos No. 1589 Medan
Sidorejo Hilir, Medan Tembung, Kota Medan, Sumatera Utara
20221, Indonesia (ID)

(72) Nama Pendesain :
Amirhud Dalimunthe, ID Fahmy Syahputra S, ID
Bagoes Maulana, ID Muhammad Dominique
Mendoza, ID Diki Hairul Siagian, ID Olnes
Yosefa Hutajulu, ID Muhammad Dani Solihin, ID
Tansa Trisna Astono Putri, ID Reni Rahmadani, ID
Muhammad Isnaini, ID Elsa Sabrina, ID

(74) Nama dan Alamat Konsultan Desain Industri :

(54) Judul Desain Industri : Antarmuka augmented reality untuk objek 3D fiber optik

(57) Klaim :
Komposisi Garis, Komposisi Warna



Tampak Perspektif

Tampak Atas

Tampak Bawah

Tampak Depan

Tampak Belakang

Tampak Samping

(19) ID

(51) Klasifikasi Locarno : 32-00

(21) No. Permohonan DI : A00202407528

(22) Tanggal Penerimaan Permohonan DI :
17 Desember 2024

(30) Data Prioritas :
(31) Nomor (32) Tanggal (33) Negara

(43) Tanggal Pengumuman DI :
24 Januari 2025

(71) Nama dan Alamat Pemohon Desain Industri:
LPPM Universitas Negeri Medan
Jl. Willem Iskandar Pasar V - Kotak Pos No. 1589 Medan
Sidorejo Hilir, Medan Tembung, Kota Medan, Sumatera Utara
20221, Indonesia (ID)

(72) Nama Pendesain :
Raden Burhan Surya Nata Dining, ID Ahmad
Bengar Harahap, ID Panji Suroso, ID

(74) Nama dan Alamat Konsultan Desain Industri :

(54) Judul Desain Industri : Sudako S38

(57) Klaim :
Komposisi Garis, Komposisi Warna



Tampak Perspektif

Tampak Atas

Tampak Bawah

Tampak Depan

Tampak Belakang

Tampak Samping

(19) ID

(51) Klasifikasi Locarno : 14-04

(21) No. Permohonan DI : A00202407529

(22) Tanggal Penerimaan Permohonan DI :
17 Desember 2024

(30) Data Prioritas :
(31) Nomor (32) Tanggal (33) Negara

(43) Tanggal Pengumuman DI :
24 Januari 2025

(71) Nama dan Alamat Pemohon Desain Industri:
LPPM Universitas Negeri Medan
Jl. Willem Iskandar Pasar V - Kotak Pos No. 1589 Medan
Sidorejo Hilir, Medan Tembung, Kota Medan, Sumatera Utara
20221, Indonesia (ID)

(72) Nama Pendesain :
Fahmy Syahputra S,ID Sriadhi,ID Bagoes
Maulana,ID Amirhud Dalimunthe,ID

(74) Nama dan Alamat Konsultan Desain Industri :

(54) Judul Desain Industri : Antarmuka hasil evaluasi pada aplikasi pembelajaran berbasis AR

(57) Klaim :
Komposisi Garis,Komposisi Warna



Tampak Perspektif

Tampak Atas

Tampak Bawah

Tampak Depan

Tampak Belakang

Tampak Samping

(19) ID

(51) Klasifikasi Locarno : 05-05

(21) No. Permohonan DI : A00202407534

(22) Tanggal Penerimaan Permohonan DI :
17 Desember 2024

(30) Data Prioritas :
(31) Nomor (32) Tanggal (33) Negara

(43) Tanggal Pengumuman DI :
24 Januari 2025

(71) Nama dan Alamat Pemohon Desain Industri:
LPPM Universitas Negeri Medam
Jl. Willem Iskandar Pasar V - Kotak Pos No. 1589 Medan
Sidorejo Hilir, Medan Tembung, Kota Medan, Sumatera Utara
20221, Indonesia (ID)

(72) Nama Pendesain :
Raden Burhan Surya Nata Diningrat,IN Adek
Cerah Kurnia Azis,ID Inggit Prastiawan,ID

(74) Nama dan Alamat Konsultan Desain Industri :

(54) Judul Desain Industri : Batik Melayu Sumut_Hijau

(57) Klaim :
Komposisi Garis,Komposisi Warna

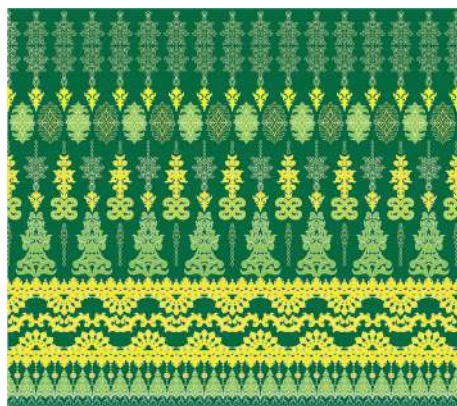

Tampak Perspektif

Tampak Atas

Tampak Bawah

Tampak Depan

Tampak Belakang

Tampak Samping

(19) ID

(51) Klasifikasi Locarno : 19-08

(21) No. Permohonan DI : A00202407537

(22) Tanggal Penerimaan Permohonan DI :
17 Desember 2024

(30) Data Prioritas :
(31) Nomor (32) Tanggal (33) Negara

(43) Tanggal Pengumuman DI :
24 Januari 2025

(71) Nama dan Alamat Pemohon Desain Industri:
LPPM Universitas Negeri Medan
Jl. Willem Iskandar Pasar V - Kotak Pos No. 1589 Meda
Sidorejo Hilir, Medan Tembung, Kota Medan, Sumatera Utara
20221, Indonesia (ID)

(72) Nama Pendesain :
Retno Dwi Suyanti, ID Rizki Maulida, ID
Raden Roro Sekar Daniswari Ardiningrum, ID

(74) Nama dan Alamat Konsultan Desain Industri :

(54) Judul Desain Industri : Sabun Aromatherapy (e-Waletsia)

(57) Klaim :
Komposisi Garis, Komposisi Warna

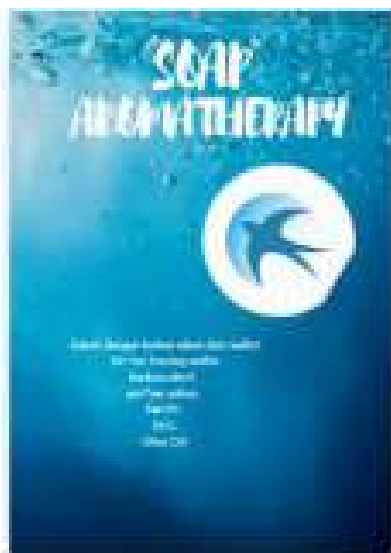

Tampak Perspektif

Tampak Atas

Tampak Bawah

Tampak Depan

Tampak Belakang

Tampak Samping

(19) ID

(51) Klasifikasi Locarno : 32-00

(21) No. Permohonan DI : A00202407538

(22) Tanggal Penerimaan Permohonan DI :
17 Desember 2024

(30) Data Prioritas :
(31) Nomor (32) Tanggal (33) Negara

(43) Tanggal Pengumuman DI :
24 Januari 2025

(71) Nama dan Alamat Pemohon Desain Industri:
LPPM Universitas Negeri Medan
Jl. Willem Iskandar Pasar V - Kotak Pos No. 1589 Medan
Sidorejo Hilir, Medan Tembung, Kota Medan, Sumatera Utara
20221, Indonesia (ID)

(72) Nama Pendesain :
Raden Burhan Surya Nata Diningrat, ID Ahmad
Bengar Harahap, ID Panji Suroso, ID

(74) Nama dan Alamat Konsultan Desain Industri :

(54) Judul Desain Industri :
Becak Mesin Khas Medan

(57) Klaim :
Komposisi Garis, Komposisi Warna



Tampak Perspektif

Tampak Atas

Tampak Bawah

Tampak Depan

Tampak Belakang

Tampak Samping

(19) ID

(51) Klasifikasi Locarno : 05-05

(21) No. Permohonan DI : A00202407539

(22) Tanggal Penerimaan Permohonan DI :
17 Desember 2024

(30) Data Prioritas :
(31) Nomor (32) Tanggal (33) Negara

(43) Tanggal Pengumuman DI :
24 Januari 2025

(71) Nama dan Alamat Pemohon Desain Industri:
LPPM Universitas Negeri Medan
Jl. Willem Iskandar Pasar V - Kotak Pos No. 1589 Medan
Sidorejo Hilir, Medan Tembung, Kota Medan, Sumatera Utara
20221, Indonesia (ID)

(72) Nama Pendesain :
Raden Burhan Surya Nata Diningrat, ID Adek
Cerah Kurnia Azis, ID Inggit Prastiawan, ID

(74) Nama dan Alamat Konsultan Desain Industri :

(54) Judul Desain Industri :
Desain Batik Melayu kuning emas

(57) Klaim :
Komposisi Garis, Komposisi Warna

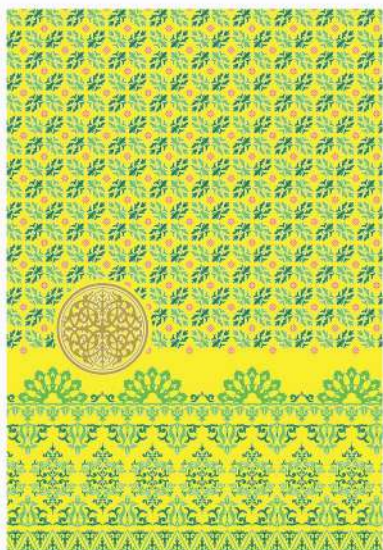

Tampak Perspektif

Tampak Atas

Tampak Bawah

Tampak Depan

Tampak Belakang

Tampak Samping

(19) ID

(51) Klasifikasi Locarno : 25-03

(21) No. Permohonan DI : A00202407554

(22) Tanggal Penerimaan Permohonan DI :
17 Desember 2024

(30) Data Prioritas :
(31) Nomor (32) Tanggal (33) Negara

(43) Tanggal Pengumuman DI :
24 Januari 2025

(71) Nama dan Alamat Pemohon Desain Industri:
LPPM Universitas Negeri Medan
Jl. Willem Iskandar Pasar V - Kotak Pos No. 1589 Medan
Sidorejo Hilir, Medan Tembung, Kota Medan, Sumatera Utara
20221, Indonesia (ID)

(72) Nama Pendesain :
Irma Novrianty Nasution, ID Mirzal Yacub, ID
Syahreza Alvan, ID Muhammad Qarinur , ID
Yogi Nikman, ID

(74) Nama dan Alamat Konsultan Desain Industri :

(54) Judul Desain Industri : Bangunan Komunal Modular

(57) Klaim :
Komposisi Garis, Komposisi Warna



Tampak Perspektif

Tampak Atas

Tampak Bawah



Tampak Depan

Tampak Belakang

Tampak Samping

(19) ID

(51) Klasifikasi Locarno : 09-01

(21) No. Permohonan DI : A00202407595

(22) Tanggal Penerimaan Permohonan DI :
18 Desember 2024

(30) Data Prioritas :
(31) Nomor (32) Tanggal (33) Negara

(43) Tanggal Pengumuman DI :
24 Januari 2025

(71) Nama dan Alamat Pemohon Desain Industri:
PT. Borneo Indobara
Jl. Provinsi, KM. 180 RT. 02 RW. 01, Desa Angsana,
Kecamatan Angsana, Kabupaten Tanah Bumbu, Kalimantan
Selatan Angsana, Angsana, Kab. Tanah Bumbu, Kalimantan
Selatan 72275, Indonesia (ID)

(72) Nama Pendesain :
Tri Aji Setiawan, ID

(74) Nama dan Alamat Konsultan Desain Industri :

(54) Judul Desain Industri : Botol Minum Andaru

(57) Klaim :
Bentuk



Tampak Perspektif



Tampak Atas

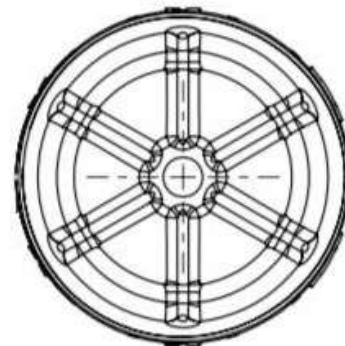

Tampak Bawah

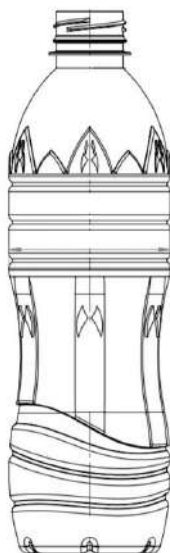
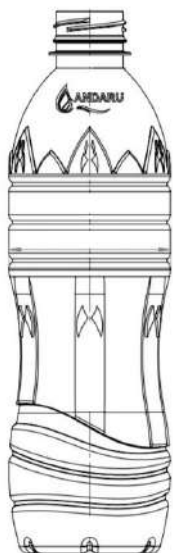

Tampak Depan

Tampak Belakang

Tampak Samping

(19) ID

(51) Klasifikasi Locarno : 23-02

(21) No. Permohonan DI : A00202407639

(22) Tanggal Penerimaan Permohonan DI :
18 Desember 2024

(30) Data Prioritas :
(31) Nomor (32) Tanggal (33) Negara

(43) Tanggal Pengumuman DI :
24 Januari 2025

(71) Nama dan Alamat Pemohon Desain Industri:
Universitas Kristen Duta Wacana
Jl. Dr. Wahidin Sudirohusodo No.5-25, Kotabaru, Kec.
Gondokusuman, Kota Yogyakarta, Daerah Istimewa
Yogyakarta Kotabaru, Gondokusuman, Kota Yogyakarta, DI
Yogyakarta 55224, Indonesia (ID)

(72) Nama Pendesain :
CHRISTMASTUTI NUR,ID

(74) Nama dan Alamat Konsultan Desain Industri :

(54) Judul Desain Industri : Set Perlengkapan Mandi Pasiraman

(57) Klaim :
Konfigurasi

GAMBAR PERSPEKTIF



Tampak Perspektif

GAMBAR TAMPAK ATAS



Tampak Atas

GAMBAR TAMPAK BAWAH



Tampak Bawah

GAMBAR TAMPAK DEPAN



Tampak Depan

GAMBAR TAMPAK BELAKANG



Tampak Belakang

GAMBAR TAMPAK SAMPING KIRI



Tampak Samping

(19) ID

(51) Klasifikasi Locarno : 15-03

(21) No. Permohonan DI : A00202500083

(22) Tanggal Penerimaan Permohonan DI :
08 Januari 2025

(30) Data Prioritas :
(31) Nomor (32) Tanggal (33) Negara

(43) Tanggal Pengumuman DI :
24 Januari 2025

(71) Nama dan Alamat Pemohon Desain Industri:
LPPM UPN VETERAN JAWA TIMUR
Jl. Raya Rungkut Madya Gunung Anyar, Gunung Anyar,
Kota Surabaya, Jawa Timur 60294, Indonesia (ID)

(72) Nama Pendesain :
Sugiarto,ID Riko Setya Wijaya,ID Dita
Atasa,ID Favian Adhi Wjaya,ID

(74) Nama dan Alamat Konsultan Desain Industri :

(54) Judul Desain Industri : MESIN PENIRIS MINYAK GORENG

(57) Klaim :
Bentuk,Konfigurasi,Komposisi Garis

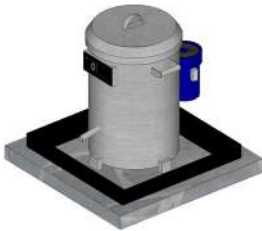

Tampak Perspektif

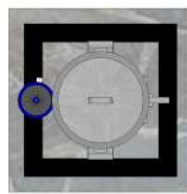

Tampak Atas

Tampak Bawah

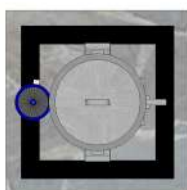

Tampak Depan



Tampak Belakang



Tampak Samping

(19) ID

(51) Klasifikasi Locarno : 06-04

(21) No. Permohonan DI : A00202500143

(22) Tanggal Penerimaan Permohonan DI :
10 Januari 2025

(30) Data Prioritas :
(31) Nomor (32) Tanggal (33) Negara

(43) Tanggal Pengumuman DI :
24 Januari 2025

(71) Nama dan Alamat Pemohon Desain Industri:
LPPM Universitas Kristen Petra
Jalan Siwalankerto No. 121-131 Siwalankerto, Wonocolo,
Kota Surabaya, Jawa Timur 60236, Indonesia (ID)

(72) Nama Pendesain :
Adi Santosa, ID Aniendya Christianna, ID

(74) Nama dan Alamat Konsultan Desain Industri :

(54) Judul Desain Industri : Rombong Ngedolly

(57) Klaim :
Bentuk, Konfigurasi



Tampak Perspektif



Tampak Atas



Tampak Bawah



Tampak Depan



Tampak Belakang



Tampak Samping

(19) ID

(51) Klasifikasi Locarno : 09-01

(21) No. Permohonan DI : A00202500157

(22) Tanggal Penerimaan Permohonan DI :
13 Januari 2025

(30) Data Prioritas :
(31) Nomor (32) Tanggal (33) Negara

(43) Tanggal Pengumuman DI :
24 Januari 2025

(71) Nama dan Alamat Pemohon Desain Industri:
UNIVERSITAS AHMAD DAHLAN
Jl. Pramuka 5F Pandeyan, Umbulharjo, Kota Yogyakarta,
DI Yogyakarta 55161, Indonesia (ID)

(72) Nama Pendesain :
Camila Laila Noer Latifah, ID Asshifa
Heningtyas, ID Fadisa Rahma Devi Triana, ID
Merlyana Ryandaresta, ID Azzahra Mardhatillah, ID

(74) Nama dan Alamat Konsultan Desain Industri :

(54) Judul Desain Industri : Hydrasense Bottle

(57) Klaim :
Konfigurasi



Tampak Perspektif



Tampak Atas

Tampak Bawah



Tampak Depan



Tampak Belakang



Tampak Samping

(19) ID

(51) Klasifikasi Locarno : 21-01

(21) No. Permohonan DI : A00202500197

(22) Tanggal Penerimaan Permohonan DI :
14 Januari 2025

(30) Data Prioritas :
(31) Nomor (32) Tanggal (33) Negara

(43) Tanggal Pengumuman DI :
24 Januari 2025

(71) Nama dan Alamat Pemohon Desain Industri:
Institut Teknologi Sepuluh Nopember (ITS)
Kantor Transfer Teknologi, Direktorat Inovasi dan
Kawasan Sains Teknologi, Gedung Pusat Riset Lantai 6,
Kampus ITS Sukolilo, Surabaya Keputih, Sukolilo, Kota
Surabaya, Jawa Timur 60111, Indonesia (ID)

(72) Nama Pendesain :
MY Alief Samboro, S.T., M.Ds.,ID Primaditya
Hakim S.Sn.,M.Ds.,ID Sinta Rahmadani,ID

(74) Nama dan Alamat Konsultan Desain Industri :

(54) Judul Desain Industri :
Desain Mainan Art Toys Fiksi "Sinleon" Si Kucing Liar Dengan Ciri Khas Luka di Wajah

(57) Klaim :
Bentuk, Komposisi Warna



Tampak Perspektif



Tampak Atas

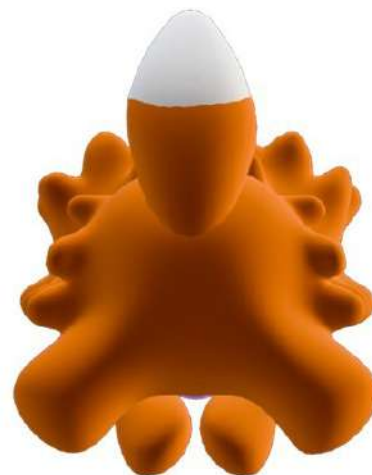

Tampak Bawah





Tampak Depan



Tampak Belakang

Tampak Samping

(19) ID

(51) Klasifikasi Locarno : 23-04

(21) No. Permohonan DI : A00202500230

(22) Tanggal Penerimaan Permohonan DI :
15 Januari 2025

(30) Data Prioritas :
(31) Nomor (32) Tanggal (33) Negara

(43) Tanggal Pengumuman DI :
24 Januari 2025

(71) Nama dan Alamat Pemohon Desain Industri:
UNIVERSITAS AHMAD DAHLAN
Jl. Pramuka 5F Pandeyan, Umbulharjo, Kota Yogyakarta,
DI Yogyakarta 55161, Indonesia (ID)

(72) Nama Pendesain :
Dr. Ir. Ardi Pujiyanta, M.T. ,ID Prof. Dr. Ir. Imam
Riadi, M. Kom. ,ID Marta Dwi Darma Putra, S. T. ,ID

(74) Nama dan Alamat Konsultan Desain Industri :

(54) Judul Desain Industri :
Alat Pembersih Udara Mini

(57) Klaim :
Bentuk, Konfigurasi



Tampak Perspektif

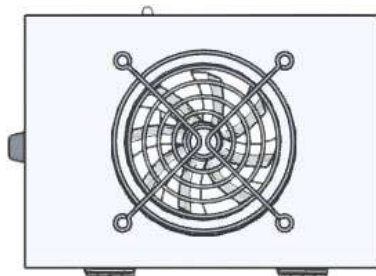

Tampak Atas

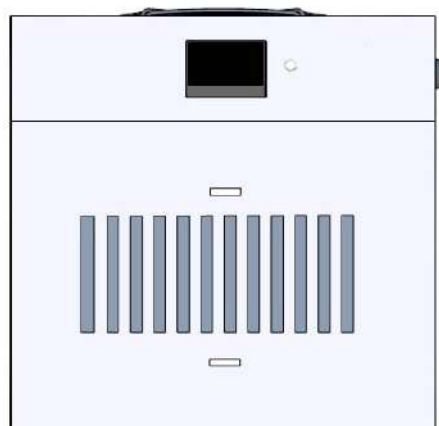

Tampak Depan

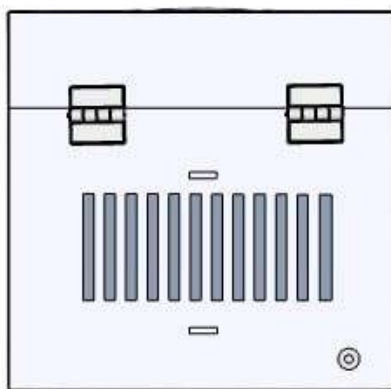

Tampak Belakang

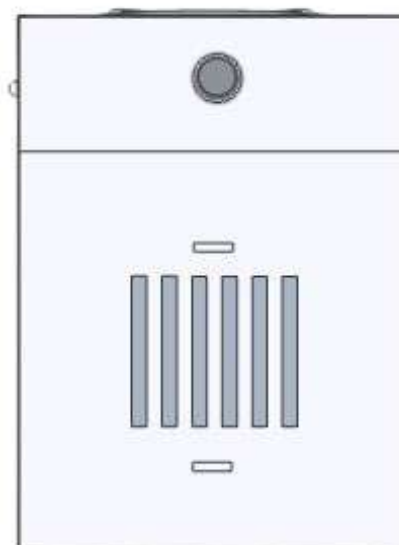

Tampak Samping

(19) ID

(51) Klasifikasi Locarno : 10-05

(21) No. Permohonan DI : A00202500232

(22) Tanggal Penerimaan Permohonan DI :
15 Januari 2025

(30) Data Prioritas :
(31) Nomor (32) Tanggal (33) Negara

(43) Tanggal Pengumuman DI :
24 Januari 2025

(71) Nama dan Alamat Pemohon Desain Industri:
Universitas Gadjah Mada
Direktorat Penelitian, Gedung Pusat UGM Lantai 3 Sayap
Selatan, Bulaksumur Caturtunggal, Depok, Kab. Sleman, DI
Yogyakarta 55281 , Indonesia (ID)

(72) Nama Pendesain :
Agustinus Winarno, ID Miming Kuncoro, ID
Wanda Sri Wahono, ID Dwi Fariansyah, ID
Herjuno Rizki Priatomo, ID Giovani Ega Charisma, ID

(74) Nama dan Alamat Konsultan Desain Industri :

(54) Judul Desain Industri : Ground Analyzer Lokomotif

(57) Klaim :
Bentuk, Konfigurasi, Komposisi Garis, Komposisi Warna



Tampak Perspektif

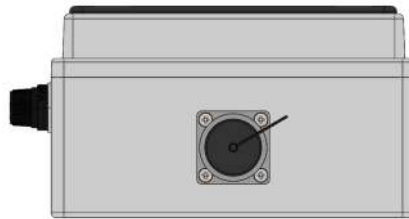

Tampak Atas

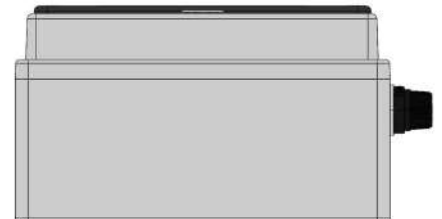

Tampak Bawah

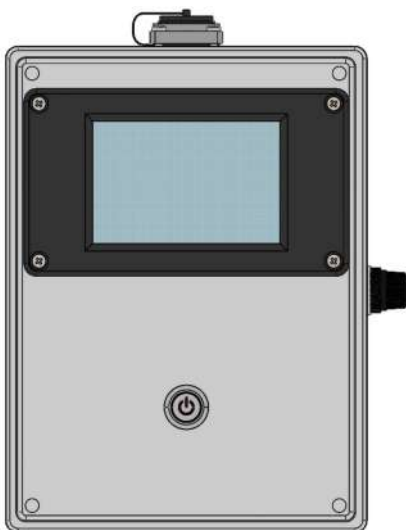

Tampak Depan

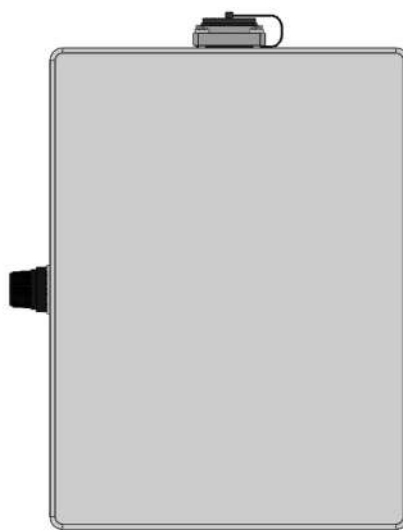

Tampak Belakang

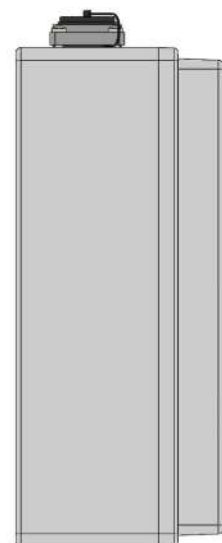

Tampak Samping

(19) ID

(51) Klasifikasi Locarno : 10-05

(21) No. Permohonan DI : A00202500234

(22) Tanggal Penerimaan Permohonan DI :
15 Januari 2025

(30) Data Prioritas :
(31) Nomor (32) Tanggal (33) Negara

(43) Tanggal Pengumuman DI :
24 Januari 2025

(71) Nama dan Alamat Pemohon Desain Industri:
Universitas Gadjah Mada
Direktorat Penelitian, Gedung Pusat UGM Lantai 3 Sayap
Selatan, Bulaksumur Caturtunggal, Depok, Kab. Sleman, DI
Yogyakarta 55281, Indonesia (ID)

(72) Nama Pendesain :
Agustinus Winarno, ID Miming Kuncoro, ID
Wanda Sri Wahono, ID Dwi Fariansyah, ID
Herjuno Rizki Priatomo, ID Giovani Ega Charisma, ID

(74) Nama dan Alamat Konsultan Desain Industri :

(54) Judul Desain Industri : Ground Detector Lokomotif

(57) Klaim :
Bentuk, Konfigurasi, Komposisi Garis, Komposisi Warna

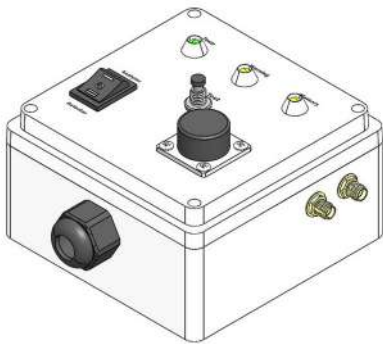

Tampak Perspektif

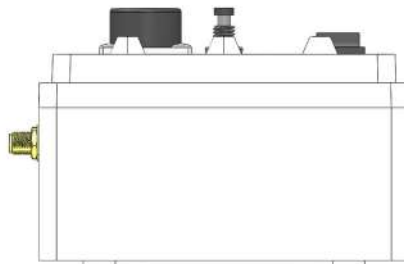

Tampak Atas

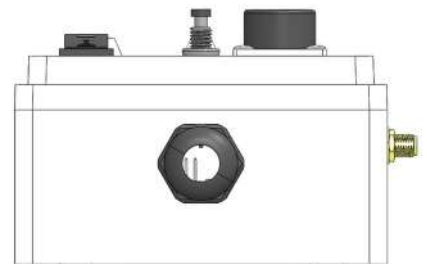

Tampak Bawah

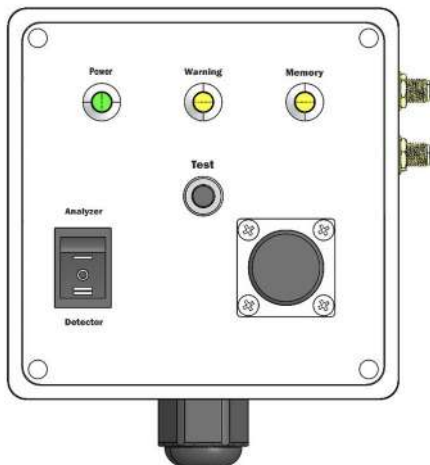

Tampak Depan

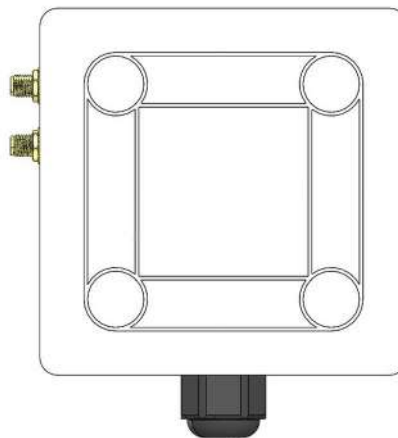

Tampak Belakang

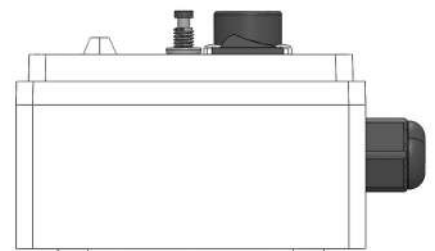

Tampak Samping

(19) ID

(51) Klasifikasi Locarno : 15-99

(21) No. Permohonan DI : A00202500264

(22) Tanggal Penerimaan Permohonan DI :
16 Januari 2025

(30) Data Prioritas :
(31) Nomor (32) Tanggal (33) Negara

(43) Tanggal Pengumuman DI :
24 Januari 2025

(71) Nama dan Alamat Pemohon Desain Industri:
UNIVERSITAS TELKOM
Jl. telekomunikasi No. 1, Terusan Buah Batu Sukapura,
Dayeuhkolot, Kab. Bandung, Jawa Barat 40257, Indonesia
(ID)

(72) Nama Pendesain :
AGUS KUSNAYAT,ID M FAHMI SALIM,ID
ILSHA ANDIANI,ID MUHAMMAD SYACHRIAN
RAFYANTO,ID

(74) Nama dan Alamat Konsultan Desain Industri :

(54) Judul Desain Industri : MESIN TEKAN AMPAS TAHU

(57) Klaim :
Bentuk,Konfigurasi

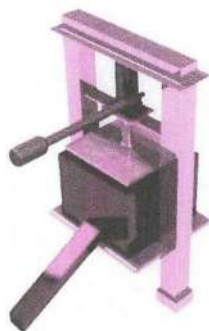

Tampak Perspektif

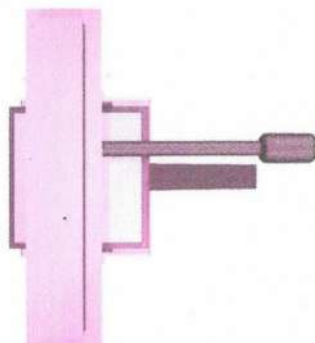

Tampak Atas

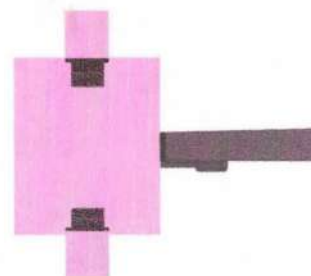

Tampak Bawah

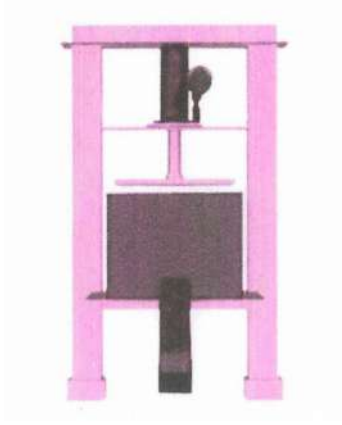

Tampak Depan

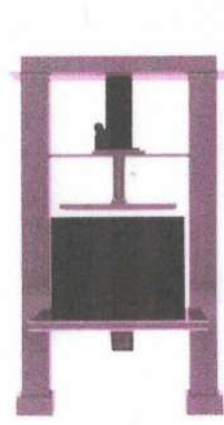

Tampak Belakang

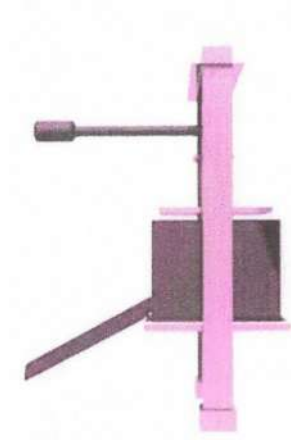

Tampak Samping

(19) ID

(51) Klasifikasi Locarno : 19-07

(21) No. Permohonan DI : A00202500269

(22) Tanggal Penerimaan Permohonan DI :
16 Januari 2025

(30) Data Prioritas :
(31) Nomor (32) Tanggal (33) Negara

(43) Tanggal Pengumuman DI :
24 Januari 2025

(71) Nama dan Alamat Pemohon Desain Industri:
UNIVERSITAS AHMAD DAHLAN
Jl. Pramuka 5F Pandeyan, Umbulharjo, Kota Yogyakarta,
DI Yogyakarta 55161, Indonesia (ID)

(72) Nama Pendesain :
Okimustava,ID Moh. Toifur,ID Raden Rara
Sinta Kusuma Ningrum,ID Dian Artha
Kusumaningtyas,ID Eko Susanto,ID Ika
Maryani,ID Nayla Arziki Ramadani Yuva,ID

(74) Nama dan Alamat Konsultan Desain Industri :

(54) Judul Desain Industri :
Alat praktikum interferometer sederhana

(57) Klaim :
Bentuk,Konfigurasi

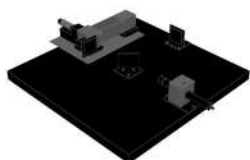

Tampak Perspektif

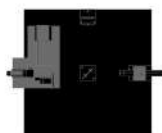

Tampak Atas



Tampak Bawah



Tampak Depan

Tampak Belakang

Tampak Samping

(19) ID

(51) Klasifikasi Locarno : 15-03

(21) No. Permohonan DI : A00202500283

(22) Tanggal Penerimaan Permohonan DI :
16 Januari 2025

(30) Data Prioritas :
(31) Nomor (32) Tanggal (33) Negara

(43) Tanggal Pengumuman DI :
24 Januari 2025

(71) Nama dan Alamat Pemohon Desain Industri:
UNIVERSITAS TELKOM
Jl. Telekomunikasi No. 1, Terusan Buah Batu Sukapura,
Dayeuhkolot, Kab. Bandung, Jawa Barat 40257, Indonesia
(ID)

(72) Nama Pendesain :
AGUS KUSNAYAT,ID ADHIMAS NANDA
ARYA,ID ILSHA ANDIANI,ID MUHAMMAD
SYACHRIAN RAFYANTO,ID

(74) Nama dan Alamat Konsultan Desain Industri :

(54) Judul Desain Industri : Alat Pemasang Plastik Mulsa untuk Pertanian

(57) Klaim :
Bentuk,Konfigurasi



Tampak Perspektif

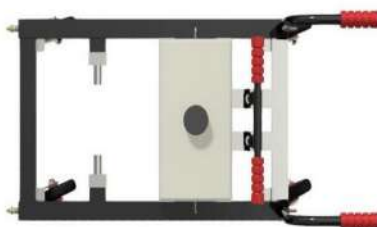

Tampak Atas

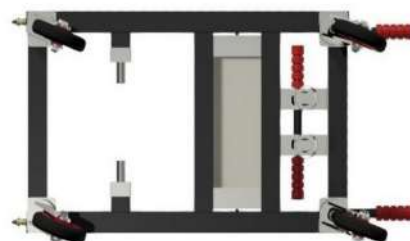

Tampak Bawah



Tampak Depan

Tampak Belakang

Tampak Samping

(19) ID

(51) Klasifikasi Locarno : 12-06

(21) No. Permohonan DI : A00202500303

(22) Tanggal Penerimaan Permohonan DI :
17 Januari 2025

(30) Data Prioritas :
(31) Nomor (32) Tanggal (33) Negara

(43) Tanggal Pengumuman DI :
24 Januari 2025

(71) Nama dan Alamat Pemohon Desain Industri:
UNIVERSITAS HASANUDDIN
Indonesia Tamalanrea Jaya, Tamalanrea, Kota
Makassar, Sulawesi Selatan 90245, Indonesia (ID)

(72) Nama Pendesain :
Dr. Ir. St. Aisjah Farhum, M.Si, ID

(74) Nama dan Alamat Konsultan Desain Industri :

(54) Judul Desain Industri : DESAIN KAPAL POLE AND LINE DENGAN PALKAH IKAN DI BAWAH DEK

(57) Klaim :
Bentuk



Tampak Perspektif

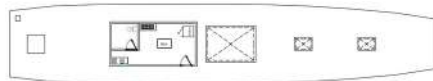

Tampak Atas



Tampak Bawah

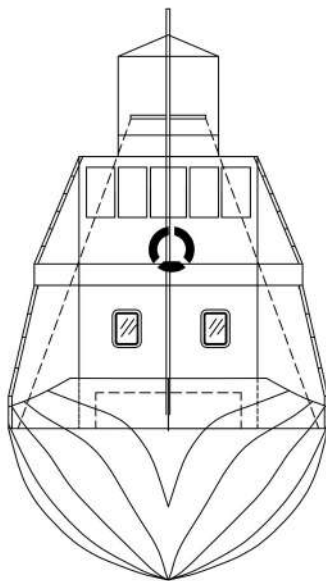

Tampak Depan

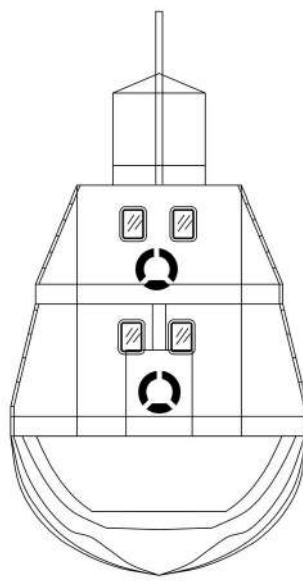

Tampak Belakang

Tampak Samping

(19) ID

(51) Klasifikasi Locarno : 12-11

(21) No. Permohonan DI : A00202500317

(22) Tanggal Penerimaan Permohonan DI :
17 Januari 2025

(30) Data Prioritas :
(31) Nomor (32) Tanggal (33) Negara

(43) Tanggal Pengumuman DI :
24 Januari 2025

(71) Nama dan Alamat Pemohon Desain Industri:
Institut Teknologi Sepuluh Nopember (ITS)
Kantor Transfer Teknologi Direktorat Inovasi dan
Kawasan Sains Teknologi Gedung Pusat Riset Lantai 6
Kampus ITS Sukolilo, Surabaya 60111 Jawa Timur Keputih,
Sukolilo, Kota Surabaya, Jawa Timur 60111, Indonesia (ID)

(72) Nama Pendesain :
Dr. Agus Windharto, DEA.,ID Andri Setiawan,
S.T., M.MT.,ID Aprilia Eka Rahayu, S.Ds.,ID
Arif Widoseno, S.Ds.,ID Azahra Nabila, S.Ds.,ID
Nityo Anandito Dharma Atmaja, S.Ds.,ID Nadia Putri
Anisa, S.Ars.,ID I Putu Dewangga Bayu Mahesa,
S.Ds.,ID Sintara Qanita Putri M., S.Ds.,ID
Azzakulqi Ziven Ubhayahita, S.Ds.,ID Reza Ismail
Muzakkir, S.Ds.,ID

(74) Nama dan Alamat Konsultan Desain Industri :

(54) Judul Desain Industri : Skuter Listrik EVITS Large (EL)

(57) Klaim :
Bentuk,Konfigurasi



Tampak Perspektif



Tampak Atas



Tampak Bawah



Tampak Depan

Tampak Belakang

Tampak Samping

(19) ID

(51) Klasifikasi Locarno : 14-04

(21) No. Permohonan DI : A00202500329

(22) Tanggal Penerimaan Permohonan DI :
17 Januari 2025

(30) Data Prioritas :
(31) Nomor (32) Tanggal (33) Negara

(43) Tanggal Pengumuman DI :
24 Januari 2025

(71) Nama dan Alamat Pemohon Desain Industri:
Universitas Katolik Parahyangan
Jl. Ciumbuleuit No. 94 Hegarmanah, Cidadap, Kota
Bandung, Jawa Barat 40141, Indonesia (ID)

(72) Nama Pendesain :
Clara Theresia, ID Angelica Lintang, ID
Christina Ester Manthalina Hutabarat, ID

(74) Nama dan Alamat Konsultan Desain Industri :

(54) Judul Desain Industri : Tampilan Antarmuka

(57) Klaim :
Komposisi Warna, Komposisi Garis



Tampak Perspektif

Tampak Atas

Tampak Bawah

Tampak Depan

Tampak Belakang

Tampak Samping

(19) ID

(51) Klasifikasi Locarno : 14-04

(21) No. Permohonan DI : A00202500330

(22) Tanggal Penerimaan Permohonan DI :
17 Januari 2025

(30) Data Prioritas :
(31) Nomor (32) Tanggal (33) Negara

(43) Tanggal Pengumuman DI :
24 Januari 2025

(71) Nama dan Alamat Pemohon Desain Industri:
Universitas Katolik Parahyangan
Jl. Ciumbuleuit No. 94 Hegarmanah, Cidadap, Kota
Bandung, Jawa Barat 40141, Indonesia (ID)

(72) Nama Pendesain :
Clara Theresia, ID Eric Chrystian Hadiwijaya, ID
Christina Ester Manthalina Hutabarat, ID

(74) Nama dan Alamat Konsultan Desain Industri :

(54) Judul Desain Industri : Tampilan Antarmuka

(57) Klaim :
Komposisi Garis, Komposisi Warna



Tampak Perspektif

Tampak Atas

Tampak Bawah

Tampak Depan

Tampak Belakang

Tampak Samping

(19) ID

(51) Klasifikasi Locarno : 19-07

(21) No. Permohonan DI : A00202500339

(22) Tanggal Penerimaan Permohonan DI :
18 Januari 2025

(30) Data Prioritas :
(31) Nomor (32) Tanggal (33) Negara

(43) Tanggal Pengumuman DI :
24 Januari 2025

(71) Nama dan Alamat Pemohon Desain Industri:
UNIVERSITAS AHMAD DAHLAN
Jl. Pramuka 5F Pandeyan, Umbulharjo, Kota Yogyakarta,
DI Yogyakarta 55161, Indonesia (ID)

(72) Nama Pendesain :
Moh. Toifur, ID Okimustava, ID Raden Rara
Sinta Kusuma Ningrum, ID Dian Artha
Kusumaningtyas, ID Eko Susanto, ID Ika
Maryani, ID Nayla Arziki Ramadani Yuva, ID

(74) Nama dan Alamat Konsultan Desain Industri :

(54) Judul Desain Industri : Alat Praktikum Ayunan Matematis Terotomatisasi

(57) Klaim :
Bentuk, Konfigurasi

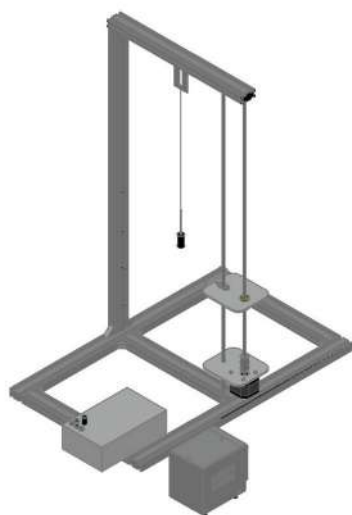

Tampak Perspektif

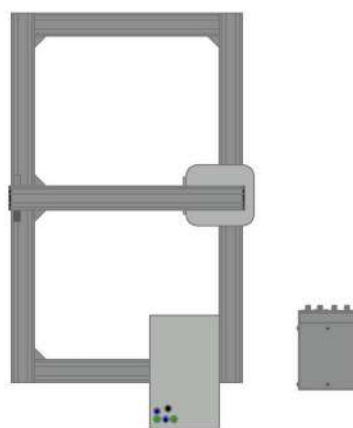

Tampak Atas

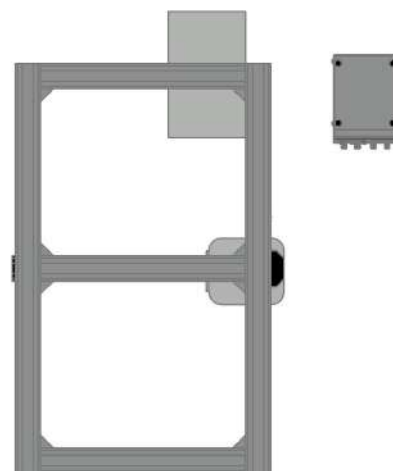

Tampak Bawah

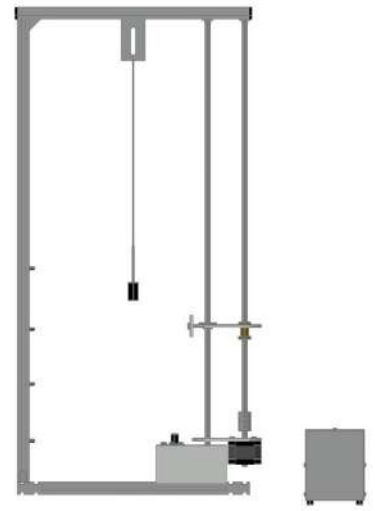

Tampak Depan

Tampak Belakang

Tampak Samping

(19) ID

(51) Klasifikasi Locarno : 19-07

(21) No. Permohonan DI : A00202500340

(22) Tanggal Penerimaan Permohonan DI :
18 Januari 2025

(30) Data Prioritas :
(31) Nomor (32) Tanggal (33) Negara

(43) Tanggal Pengumuman DI :
24 Januari 2025

(71) Nama dan Alamat Pemohon Desain Industri:
Universitas Ahmad Dahlan
Jl. Pramuka 5F Pandeyan, Umbulharjo, Kota Yogyakarta,
DI Yogyakarta 55161, Indonesia (ID)

(72) Nama Pendesain :
Okimustava,ID Moh. Toifur,ID Raden Rara
Sinta Kusuma Ningrum,ID Dian Artha
Kusumaningtyas,ID Eko Susanto,ID Ika
Maryani,ID Nayla Arziki Ramadani Yuva,ID

(74) Nama dan Alamat Konsultan Desain Industri :

(54) Judul Desain Industri :
Alat Praktikum Pengukuran Kecepatan Angin

(57) Klaim :
Bentuk,Konfigurasi

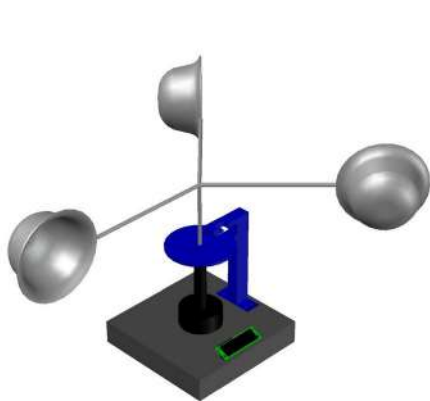

Tampak Perspektif

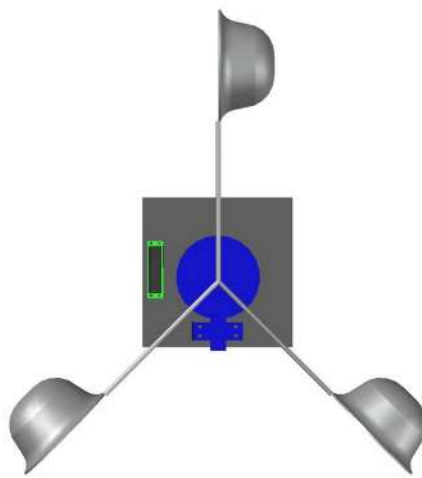

Tampak Atas

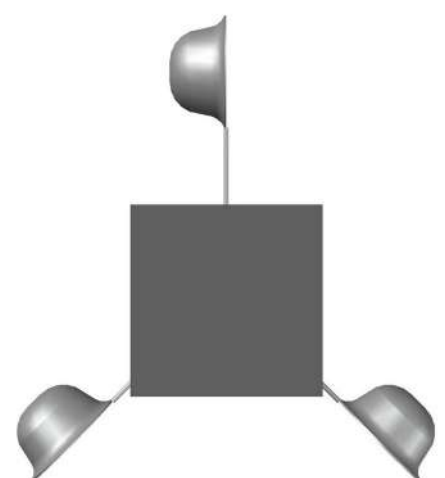

Tampak Bawah

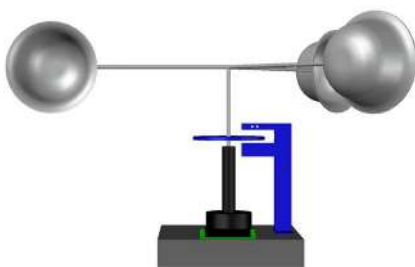

Tampak Depan

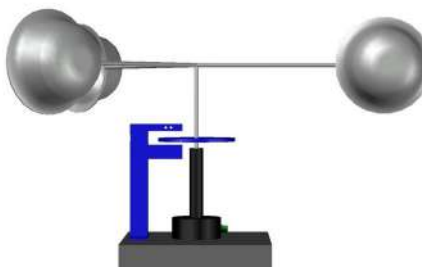

Tampak Belakang

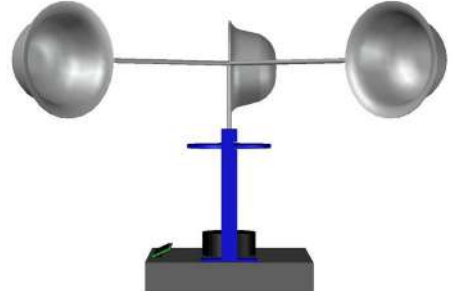

Tampak Samping

(19) ID

(51) Klasifikasi Locarno : 06-04

(21) No. Permohonan DI : A00202500341

(22) Tanggal Penerimaan Permohonan DI :
18 Januari 2025

(30) Data Prioritas :
(31) Nomor (32) Tanggal (33) Negara

(43) Tanggal Pengumuman DI :
24 Januari 2025

(71) Nama dan Alamat Pemohon Desain Industri:
Universitas Ahmad Dahlan
Jl. Pramuka 5F Pandeyan, Umbulharjo, Kota Yogyakarta,
DI Yogyakarta 55161, Indonesia (ID)

(72) Nama Pendesain :
Satria Bintang Rahmanto, ID Fadhlan Dabith
Fathoni, ID Fatih Rizqi Jatikusuma Handoyo , ID
Bagas Waras Santoso, ID

(74) Nama dan Alamat Konsultan Desain Industri :

(54) Judul Desain Industri : Lemari Pintar

(57) Klaim :
Konfigurasi



Tampak Perspektif



Tampak Depan

Tampak Atas



Tampak Belakang

Tampak Bawah



Tampak Samping

(19) ID

(51) Klasifikasi Locarno : 15-03

(21) No. Permohonan DI : A00202402615

(22) Tanggal Penerimaan Permohonan DI :
21 Juni 2024

(30) Data Prioritas :
(31) Nomor (32) Tanggal (33) Negara

(43) Tanggal Pengumuman DI :
24 Januari 2025

(71) Nama dan Alamat Pemohon Desain Industri:
Universitas 17 Agustus 1945 Surabaya
Jl. Semolowaru No. 45 Menur Pumpungan, Sukolilo, Kota
Surabaya, Jawa Timur 60118, Indonesia (ID)

(72) Nama Pendesain :
Royyan Firdaus,ID Aris Heri Andriawan,ID
Dheny Jatmiko,ID Aji Setia Budi,ID

(74) Nama dan Alamat Konsultan Desain Industri :

(54) Judul Desain Industri :
Alat Press Coklat Pasta

(57) Klaim :
Bentuk

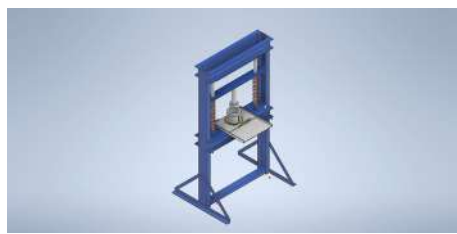

Tampak Perspektif

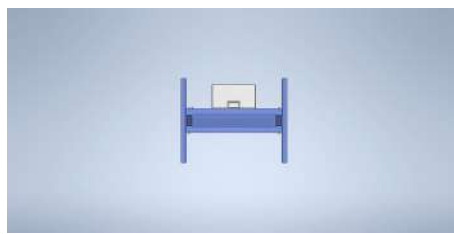

Tampak Atas

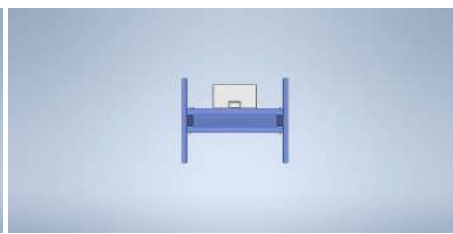

Tampak Bawah



Tampak Depan

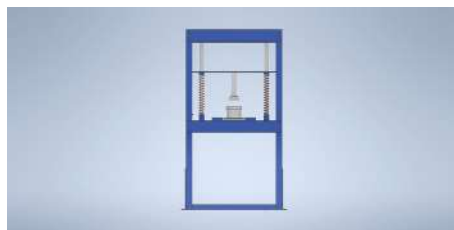

Tampak Belakang



Tampak Samping

(19) ID

(51) Klasifikasi Locarno : 13-03

(21) No. Permohonan DI : A00202402614

(22) Tanggal Penerimaan Permohonan DI :
21 Juni 2024

(30) Data Prioritas :
(31) Nomor (32) Tanggal (33) Negara

(43) Tanggal Pengumuman DI :
24 Januari 2025

(71) Nama dan Alamat Pemohon Desain Industri:
Universitas 17 Agustus 1945 Surabaya
Jl. Semolowaru No. 45 Menur Pumpungan, Sukolilo, Kota
Surabaya, Jawa Timur 60118, Indonesia (ID)

(72) Nama Pendesain :
Dimas Aditya Putra Wardhana, ID Mamat
Septyan, ID Dian Setiya Widodo, ID Albert
Agung Santoso, ID

(74) Nama dan Alamat Konsultan Desain Industri :

(54) Judul Desain Industri : Steker-T

(57) Klaim :
Bentuk, Konfigurasi, Komposisi Garis, Komposisi Warna

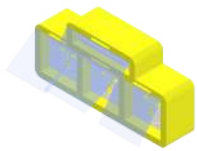

Tampak Perspektif

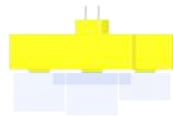

Tampak Atas



Tampak Bawah



Tampak Depan



Tampak Belakang



Tampak Samping

(19) ID

(51) Klasifikasi Locarno : 31-00

(21) No. Permohonan DI : A00202402613

(22) Tanggal Penerimaan Permohonan DI :
21 Juni 2024

(30) Data Prioritas :
(31) Nomor (32) Tanggal (33) Negara

(43) Tanggal Pengumuman DI :
24 Januari 2025

(71) Nama dan Alamat Pemohon Desain Industri:
Universitas 17 Agustus 1945 Surabaya
Jl. Semolowaru No. 45 Menur Pumpungan, Sukolilo, Kota
Surabaya, Jawa Timur 60118, Indonesia (ID)

(72) Nama Pendesain :
Jaka Purnama, ID Sajiyo, ID Istantyo
Yuwono, ID Riski Krishartanto, ID

(74) Nama dan Alamat Konsultan Desain Industri :

(54) Judul Desain Industri : MESIN PENGGILING SAMBEL PECEL

(57) Klaim :
Bentuk

Gambar Persepektif

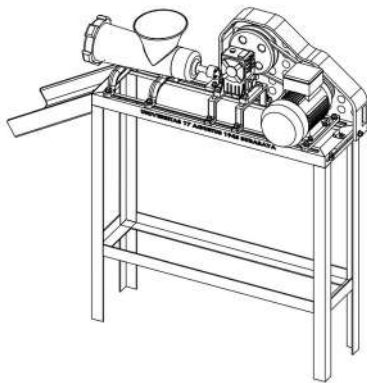

Tampak Perspektif

Gambar Atas

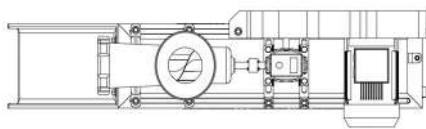

Tampak Atas

Gambar Bawah

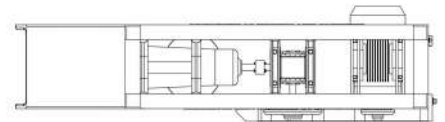

Tampak Bawah

Gambar Depan

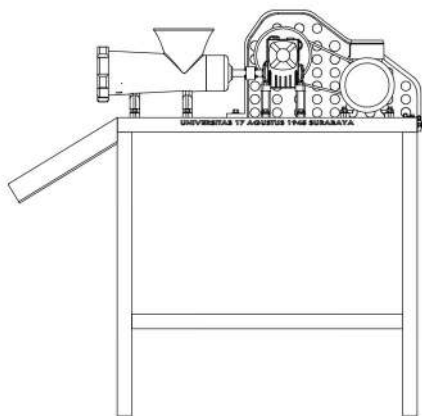

Tampak Depan

Gambar Belakang

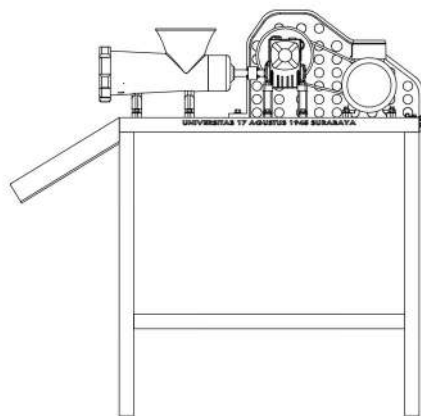

Tampak Belakang

Gambar Samping Kiri

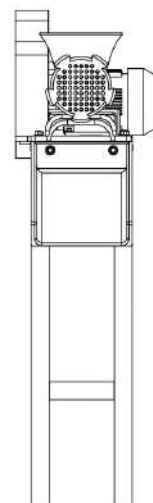

Tampak Samping

(19) ID

(51) Klasifikasi Locarno : 12-16

(21) No. Permohonan DI : A00202404667

(22) Tanggal Penerimaan Permohonan DI :
19 September 2024

(30) Data Prioritas :

(31) Nomor (32) Tanggal (33) Negara
015058375-0009 22 April 2024 EUIPO (EM)

(43) Tanggal Pengumuman DI :
24 Januari 2025

(71) Nama dan Alamat Pemohon Desain Industri:
NIO Technology (Anhui) Co., Ltd.
Building F, Hengchuang intelligent science and
Technology Park, No.3963 Susong Road, Economic and
Technological Development Zone, Hefei City, Anhui230601,
China (CN)

(72) Nama Pendesain :
Kris Tomasson,US Erde Tungaa,MN
Tianbo MA,CN

(74) Nama dan Alamat Konsultan Desain Industri :
Melinda
PT. Tilleke & Gibbins Indonesia Lippo Kuningan Lantai
12, Unit A Jalan H.R. Rasuna Said Kavling B-12 Kuningan

(54) Judul Desain Industri : Bumper Depan Kendaraan

(57) Klaim :
Bentuk,Konfigurasi,Komposisi Garis



Tampak Perspektif



Tampak Atas



Tampak Bawah



Tampak Depan



Tampak Belakang



Tampak Samping

(19) ID

(51) Klasifikasi Locarno : 12-16

(21) No. Permohonan DI : A00202404666

(22) Tanggal Penerimaan Permohonan DI :
19 September 2024

(30) Data Prioritas :

(31) Nomor (32) Tanggal (33) Negara
015058375-0015 22 April 2024 EUIPO (EM)

(43) Tanggal Pengumuman DI :
24 Januari 2025

(71) Nama dan Alamat Pemohon Desain Industri:
NIO Technology (Anhui) Co., Ltd.
Building F, Hengchuang intelligent science and
Technology Park, No.3963 Susong Road, Economic and
Technological Development Zone, Hefei City, Anhui230601,
China (CN)

(72) Nama Pendesain :
Kris Tomasson,US Erde Tungaa,MN
Tianbo MA,CN

(74) Nama dan Alamat Konsultan Desain Industri :
Melinda
PT. Tilleke & Gibbins Indonesia Lippo Kuningan Lantai
12, Unit A Jalan H.R. Rasuna Said Kavling B-12 Kuningan

(54) Judul Desain Industri : Bumper Belakang Kendaraan

(57) Klaim :
Bentuk,Konfigurasi,Komposisi Garis



Tampak Perspektif



Tampak Atas



Tampak Bawah



Tampak Depan



Tampak Belakang



Tampak Samping

(19) ID

(51) Klasifikasi Locarno : 21-01

(21) No. Permohonan DI : A00202404838

(22) Tanggal Penerimaan Permohonan DI :
25 September 2024

(30) Data Prioritas :
(31) Nomor (32) Tanggal (33) Negara
DM/237621 27 Maret 2024 WIPO (WO)

(43) Tanggal Pengumuman DI :
24 Januari 2025

(71) Nama dan Alamat Pemohon Desain Industri:
FERRARI S.p.A.
Via Emilia Est 1163, MODENA, Italy (IT)

(72) Nama Pendesain :
Flavio MANZONI,IT Carlo PALAZZANI,IT

(74) Nama dan Alamat Konsultan Desain Industri :
Migni Myriasandra Noerhadi
PT. BIRO OKTROI ROOSSENO Kantor Taman A-9, Unit
A6 & A7 Jl. Dr. Ide Anak Agung Gde Agung (Mega
Kuningan) Jakarta 12950, INDONESIA

(54) Judul Desain Industri : MOBIL MAINAN

(57) Klaim :
Konfigurasi



Tampak Perspektif

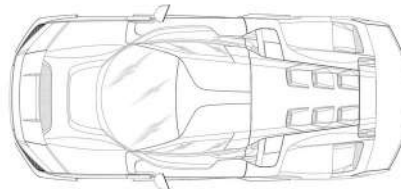

Tampak Atas

Tampak Bawah

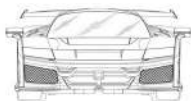

Tampak Depan

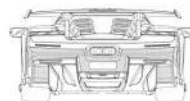

Tampak Belakang



Tampak Samping

(19) ID

(51) Klasifikasi Locarno : 21-01

(21) No. Permohonan DI : A00202404839

(22) Tanggal Penerimaan Permohonan DI :
25 September 2024

(30) Data Prioritas :
(31) Nomor (32) Tanggal (33) Negara
DM/237621 27 Maret 2024 WIPO (WO)

(43) Tanggal Pengumuman DI :
24 Januari 2025

(71) Nama dan Alamat Pemohon Desain Industri:
FERRARI S.p.A.
Via Emilia Est 1163, MODENA, Italy (IT)

(72) Nama Pendesain :
Flavio MANZONI,IT Carlo PALAZZANI,IT

(74) Nama dan Alamat Konsultan Desain Industri :
Migni Myriasandra Noerhadi
PT. BIRO OKTROI ROOSSENO Kantor Taman A-9, Unit
A6 & A7 Jl. Dr. Ide Anak Agung Gde Agung (Mega
Kuningan) Jakarta 12950, INDONESIA

(54) Judul Desain Industri : MOBIL MAINAN

(57) Klaim :
Konfigurasi

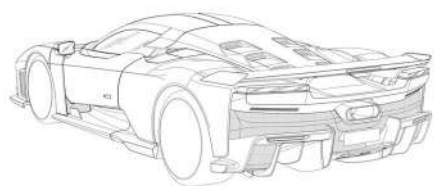

Tampak Perspektif

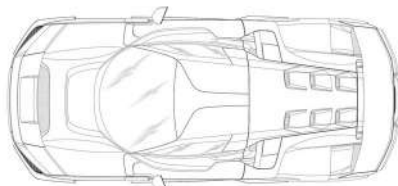

Tampak Atas

Tampak Bawah

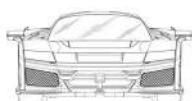

Tampak Depan



Tampak Belakang

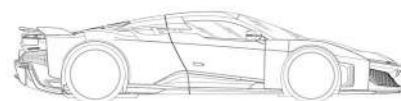

Tampak Samping

(19) ID

(51) Klasifikasi Locarno : 13-03

(21) No. Permohonan DI : A00202405055

(22) Tanggal Penerimaan Permohonan DI :
30 September 2024

(30) Data Prioritas :

(31) Nomor (32) Tanggal (33) Negara
202430182521.8 03 April 2024 China (CN)

(43) Tanggal Pengumuman DI :
24 Januari 2025

(71) Nama dan Alamat Pemohon Desain Industri:
HUAWEI TECHNOLOGIES CO., LTD.
Huawei Administration Building, Bantian, Longgang
District, Shenzhen, Guangdong 518129, P.R. China, China
(CN)

(72) Nama Pendesain :
PEI, Guohua,CN ZHANG, Chenglin,CN
MA, Zhigang,CN

(74) Nama dan Alamat Konsultan Desain Industri :
Belinda Rosalina
Gandaria 8, Lantai 3 Unit D Jalan Sultan Iskandar Muda
(Arteri Pondok Indah), Jakarta Selatan 12240

(54) Judul Desain Industri : PENUTUP SERAT OPTIK

(57) Klaim :
Bentuk



Tampak Perspektif



Tampak Atas



Tampak Bawah

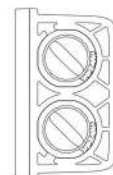
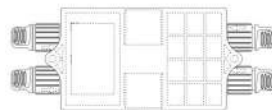

Tampak Depan

Tampak Belakang

Tampak Samping

(19) ID

(51) Klasifikasi Locarno : 13-03

(21) No. Permohonan DI : A00202405054

(22) Tanggal Penerimaan Permohonan DI :
30 September 2024

(30) Data Prioritas :

(31) Nomor (32) Tanggal (33) Negara
202430182521.8 03 April 2024 China (CN)

(43) Tanggal Pengumuman DI :
24 Januari 2025

(71) Nama dan Alamat Pemohon Desain Industri:
HUAWEI TECHNOLOGIES CO., LTD.
Huawei Administration Building, Bantian, Longgang
District, Shenzhen, Guangdong 518129, P.R. China, China
(CN)

(72) Nama Pendesain :
PEI, Guohua,CN ZHANG, Chenglin,CN
MA, Zhigang,CN

(74) Nama dan Alamat Konsultan Desain Industri :
Belinda Rosalina
Gandaria 8, Lantai 3 Unit D Jalan Sultan Iskandar Muda
(Arteri Pondok Indah), Jakarta Selatan 12240

(54) Judul Desain Industri : PENUTUP SERAT OPTIK

(57) Klaim :
Bentuk



Tampak Perspektif



Tampak Atas



Tampak Bawah



Tampak Depan

Tampak Belakang

Tampak Samping

(19) ID

(51) Klasifikasi Locarno : 11-99

(21) No. Permohonan DI : A00202405531

(22) Tanggal Penerimaan Permohonan DI :
17 Oktober 2024

(30) Data Prioritas :
(31) Nomor (32) Tanggal (33) Negara

(43) Tanggal Pengumuman DI :
24 Januari 2025

(71) **Nama dan Alamat Pemohon Desain Industri:**
Direktorat Riset dan Pengabdian kepada Masyarakat
Universitas Negeri Yogyakarta
Kampus Universitas Negeri Yogyakarta, Karang Malang,
Caturtunggal, Depok, Kab. Sleman, Daerah Istimewa
Yogyakarta, Indonesia, Caturtunggal, Depok, Kab. Sleman, DI
Yogyakarta, 55281 Caturtunggal, Depok, Kab. Sleman, DI
Yogyakarta 55281, Indonesia (ID)

(72) **Nama Pendesain :**
Prof. Dr. I Ketut Sunarya, M.Sn.,ID

(74) **Nama dan Alamat Konsultan Desain Industri :**

(54) **Judul Desain Industri :** Kuda Sembrani

(57) **Klaim :**
Konfigurasi



Tampak Perspektif

Tampak Atas

Tampak Bawah



Tampak Depan

Tampak Belakang

Tampak Samping

(19) ID

(51) Klasifikasi Locarno : 19-02

(21) No. Permohonan DI : A00202405553

(22) Tanggal Penerimaan Permohonan DI :
18 Oktober 2024

(30) Data Prioritas :

(31) Nomor (32) Tanggal (33) Negara
DM/237089 19 April 2024 WIPO (WO)

(43) Tanggal Pengumuman DI :
24 Januari 2025

(71) Nama dan Alamat Pemohon Desain Industri:
Chun Ki KIM
101-ho, 5 Seopangyo-ro 188beon-gil, Bundang-gu,
13473 Seongnam-si , Gyeonggi-do (KR), Republic of Korea
(KR)

(72) Nama Pendesain :
Chun Ki KIM, KR

(74) Nama dan Alamat Konsultan Desain Industri :
Neneng Sri Wiyanti
PULUNGAN, WISTON & PARTNERS, Jl. Cempaka Putih
Raya No. 51, Jakarta, 10520 INDONESIA

(54) Judul Desain Industri : PEN HOLDER (PEMEGANG PENA)

(57) Klaim :
Bentuk, Konfigurasi

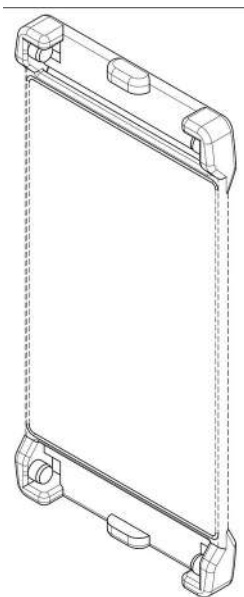

Tampak Perspektif

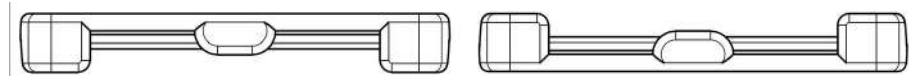

Tampak Atas

Tampak Bawah

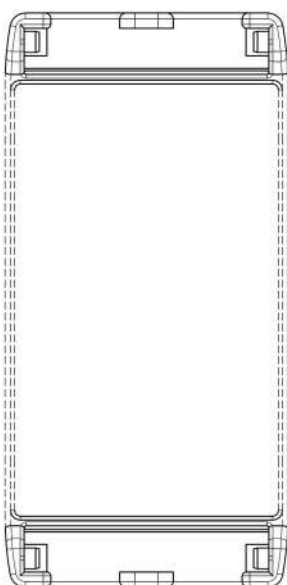

Tampak Depan

Tampak Belakang

Tampak Samping

(19) ID

(51) Klasifikasi Locarno : 12-06

(21) No. Permohonan DI : A00202405617

(22) Tanggal Penerimaan Permohonan DI :
21 Oktober 2024

(30) Data Prioritas :
(31) Nomor (32) Tanggal (33) Negara

(43) Tanggal Pengumuman DI :
24 Januari 2025

(71) Nama dan Alamat Pemohon Desain Industri:
Politeknik Negeri Batam
Jalan Ahmad Yani Batam Kota Teluk Tering, Batam Kota,
Kota Batam, Kepulauan Riau 29461, Indonesia (ID)

(72) Nama Pendesain :
Danang Cahyagi,ID Riwinoto,ID Jansen
Anugrah Siregar,ID Age Ramadianto,ID Vina
Olivia,ID M. Irsyad Khairi,ID Floribertus Rio
Ferdinand,ID Jeremy Amanda Putra Tarihoran,ID

(74) Nama dan Alamat Konsultan Desain Industri :

(54) Judul Desain Industri : Kapal Hadapera

(57) Klaim :
Bentuk,Konfigurasi,Komposisi Garis,Komposisi Warna



Tampak Perspektif

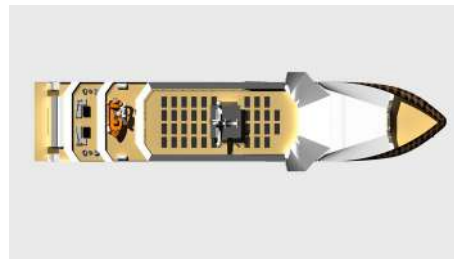

Tampak Atas



Tampak Bawah



Tampak Depan



Tampak Belakang



Tampak Samping

(19) ID

(51) **Klasifikasi Locarno : 15-05**

(21) **No. Permohonan DI :** A00202406343

(22) **Tanggal Penerimaan Permohonan DI :**
15 November 2024

(30) **Data Prioritas :**

(31) Nomor (32) Tanggal (33) Negara
015063132-0007 10 Juni 2024 EUIPO (EM)

(43) **Tanggal Pengumuman DI :**
24 Januari 2025

(71) **Nama dan Alamat Pemohon Desain Industri:**
Versuni Holding B.V.
Claude Debussylaan 88, 1082MD Amsterdam,
Netherlands, Netherlands (NL)

(72) **Nama Pendesain :**
Xiao Wen LI,CN Ang Li,CN

(74) **Nama dan Alamat Konsultan Desain Industri :**
Neneng Sri Wiyanti
PULUNGAN, WISTON & PARTNERS, Jl. Cempaka Putih
Raya No. 51, Jakarta, 10520 INDONESIA

(54) **Judul Desain Industri :** PENYEDOT DEBU TANPA KABEL (CORDLESS VACUUM CLEANER)

(57) **Klaim :**
Bentuk,Konfigurasi

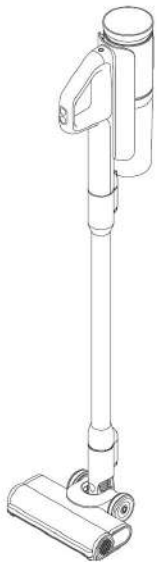

Tampak Perspektif

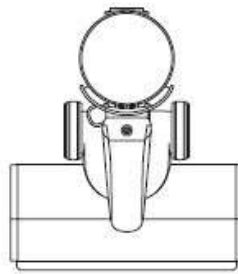

Tampak Atas

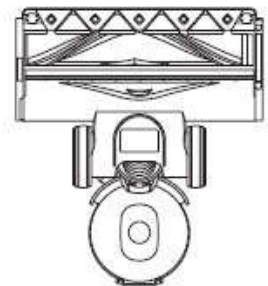

Tampak Bawah

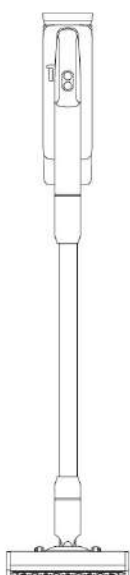

Tampak Depan

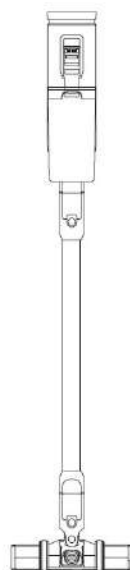

Tampak Belakang

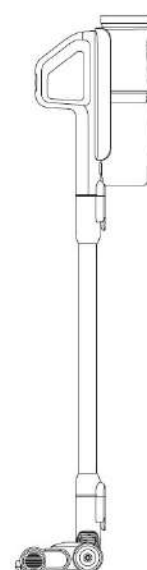

Tampak Samping

(19) ID

(51) Klasifikasi Locarno : 15-05

(21) No. Permohonan DI : A00202406345

(22) Tanggal Penerimaan Permohonan DI :
15 November 2024

(30) Data Prioritas :

(31) Nomor (32) Tanggal (33) Negara
015063132-0003 10 Juni 2024 EUIPO (EM)

(43) Tanggal Pengumuman DI :
24 Januari 2025

(71) Nama dan Alamat Pemohon Desain Industri:
Versuni Holding B.V.
Claude Debussylaan 88, 1082MD Amsterdam,
Netherlands, Netherlands (NL)

(72) Nama Pendesain :
Xiao Wen LI,CN Ang Li,CN

(74) Nama dan Alamat Konsultan Desain Industri :
Neneng Sri Wiyanti
PULUNGAN, WISTON & PARTNERS, Jl. Cempaka Putih
Raya No. 51, Jakarta, 10520 INDONESIA

(54) Judul Desain Industri : PENYEDOT DEBU TANPA KABEL (CORDLESS VACUUM CLEANER)

(57) Klaim :
Bentuk,Konfigurasi

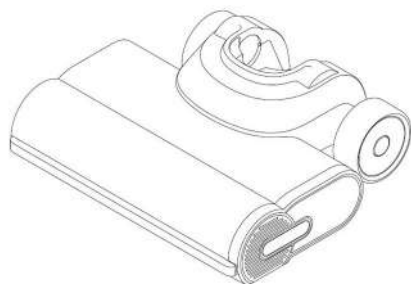

Tampak Perspektif

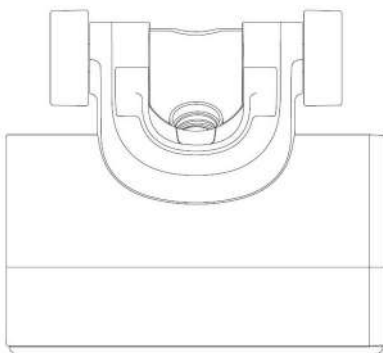

Tampak Atas

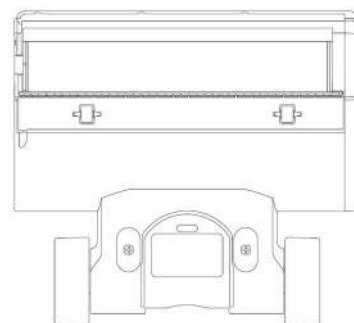

Tampak Bawah

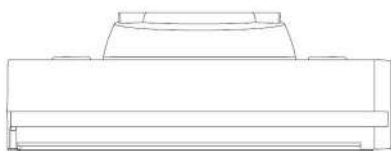

Tampak Depan

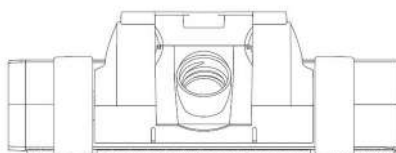

Tampak Belakang

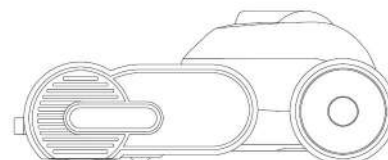

Tampak Samping

(19) ID

(51) Klasifikasi Locarno : 15-05

(21) No. Permohonan DI : A00202406389

(22) Tanggal Penerimaan Permohonan DI :
17 November 2024

(30) Data Prioritas :
(31) Nomor (32) Tanggal (33) Negara

(43) Tanggal Pengumuman DI :
24 Januari 2025

(71) Nama dan Alamat Pemohon Desain Industri:
Politeknik Negeri Banjarmasin
Jl. Brigjen H. Hasan Basri Pangeran, Banjarmasin Utara,
Kota Banjarmasin, Kalimantan Selatan 70124, Indonesia (ID)

(72) Nama Pendesain :
Raybian Nur, ID

(74) Nama dan Alamat Konsultan Desain Industri :

(54) Judul Desain Industri :
Penyedot debu pembersih permukaan logam

(57) Klaim :
Konfigurasi

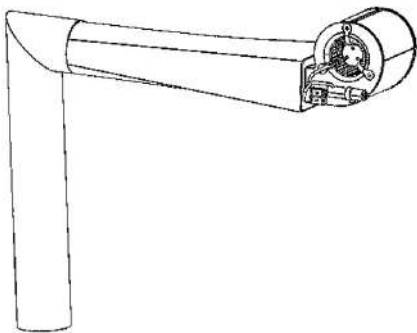

Tampak Perspektif



Tampak Atas



Tampak Bawah

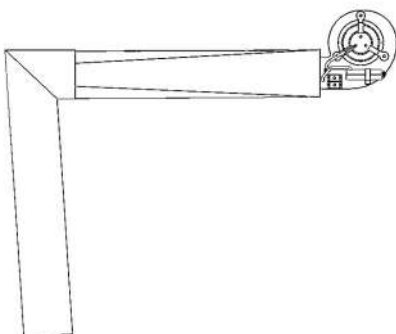

Tampak Depan

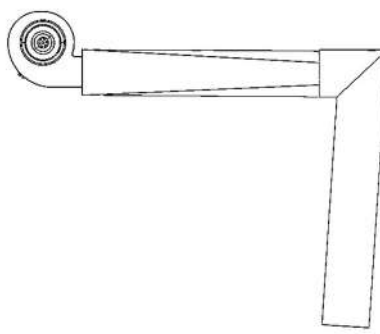

Tampak Belakang

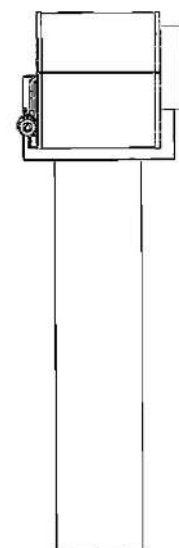

Tampak Samping

(19) ID

(51) Klasifikasi Locarno : 30-99

(21) No. Permohonan DI : A00202406386

(22) Tanggal Penerimaan Permohonan DI :
17 November 2024

(30) Data Prioritas :
(31) Nomor (32) Tanggal (33) Negara

(43) Tanggal Pengumuman DI :
24 Januari 2025

(71) Nama dan Alamat Pemohon Desain Industri:
Politeknik Negeri Banjarmasin
Jl. Brigjen H. Hasan Basri Komp. Kampus ULM
Pangeran, Banjarmasin Utara, Kota Banjarmasin, Kalimantan
Selatan 70124, Indonesia (ID)

(72) Nama Pendesain :
Heldiansyah, ID Mey Risa, ID
Numahaludin, ID Adi Pratomo, ID

(74) Nama dan Alamat Konsultan Desain Industri :

(54) Judul Desain Industri : Perekam Suara Bayi Bebek

(57) Klaim :
Bentuk, Konfigurasi



Tampak Perspektif



Tampak Atas

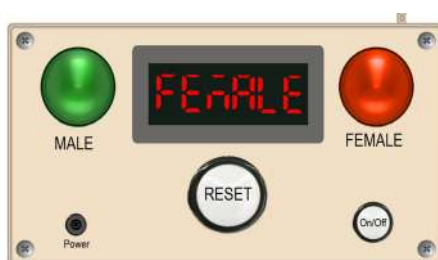

Tampak Depan



Tampak Belakang

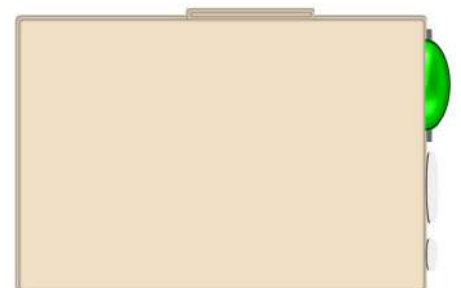

Tampak Samping

(19) ID

(51) Klasifikasi Locarno : 12-16

(21) No. Permohonan DI : A00202406443

(22) Tanggal Penerimaan Permohonan DI :
20 November 2024

(30) Data Prioritas :

(31) Nomor (32) Tanggal (33) Negara
202430298872.5 20 Mei 2024 China (CN)

(43) Tanggal Pengumuman DI :
24 Januari 2025

(71) Nama dan Alamat Pemohon Desain Industri:

BYD Company Limited
No. 3009, BYD Road, Pingshan, Shenzhen, Guangdong,
518118 China, China (CN)

(72) Nama Pendesain :

Jihan FAN,CN Wangxing ZHU,CN
Yaoping WEN,CN Yuhao YANG,CN Jiangming
CHU,CN

(74) Nama dan Alamat Konsultan Desain Industri :

Neneng Sri Wiyanti
PULUNGAN, WISTON & PARTNERS, Jl. Cempaka Putih
Raya No. 51, Jakarta, 10520 INDONESIA

(54) Judul Desain Industri : BUMPER

(57) Klaim :
Bentuk,Konfigurasi



Tampak Perspektif



Tampak Atas



Tampak Bawah



Tampak Depan

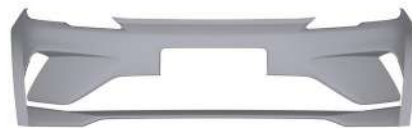

Tampak Belakang



Tampak Samping

(19) ID

(51) Klasifikasi Locarno : 07-01

(21) No. Permohonan DI : A00202407244

(22) Tanggal Penerimaan Permohonan DI :
12 Desember 2024

(30) Data Prioritas :
(31) Nomor (32) Tanggal (33) Negara

(43) Tanggal Pengumuman DI :
24 Januari 2025

(71) Nama dan Alamat Pemohon Desain Industri:
LPPM Universitas Negeri Medan
Jl. Willem Iskandar Pasar V - Kotak Pos No. 1589 Medan
Sidorejo Hilir, Medan Tembung, Kota Medan, Sumatera Utara
20221, Indonesia (ID)

(72) Nama Pendesain :
Siti Sutanti, ID Ajeng Inggit Anugerah, ID
Laurena Ginting, ID Mawadda Azizah Sari Waruwu, ID

(74) Nama dan Alamat Konsultan Desain Industri :

(54) Judul Desain Industri : MUG GAROGA TOBA

(57) Klaim :
Komposisi Garis, Komposisi Warna



Tampak Perspektif

Tampak Atas

Tampak Bawah



Tampak Depan

Tampak Belakang

Tampak Samping

(19) ID

(51) Klasifikasi Locarno : 19-02

(21) No. Permohonan DI : A00202407247

(22) Tanggal Penerimaan Permohonan DI :
13 Desember 2024

(30) Data Prioritas :
(31) Nomor (32) Tanggal (33) Negara

(43) Tanggal Pengumuman DI :
24 Januari 2025

(71) Nama dan Alamat Pemohon Desain Industri:
LPPM Universitas Negeri Medan
Jl. Willem Iskandar Pasar V - Kotak Pos No. 1589 Medan
Sidorejo Hilir, Medan Tembung, Kota Medan, Sumatera Utara
20221, Indonesia (ID)

(72) Nama Pendesain :
Suci Frisnoiry,ID Tiur Malasari Siregar,ID
Elfitra,ID Nerli Khairani,ID Muhammad
Chairad,ID

(74) Nama dan Alamat Konsultan Desain Industri :

(54) Judul Desain Industri : Pembatas Buku Literasi Lingkungan

(57) Klaim :
Komposisi Garis,Komposisi Warna,Bentuk



Gambar. Tampak Depan

Tampak Perspektif

Tampak Atas

Tampak Bawah



Gambar. Tampak Depan

Tampak Depan



Gambar. Tampak Belakang

Tampak Belakang

Tampak Samping

(19) ID

(51) Klasifikasi Locarno : 19-07

(21) No. Permohonan DI : A00202407253

(22) Tanggal Penerimaan Permohonan DI :
13 Desember 2024

(30) Data Prioritas :
(31) Nomor (32) Tanggal (33) Negara

(43) Tanggal Pengumuman DI :
24 Januari 2025

(71) Nama dan Alamat Pemohon Desain Industri:
LPPM Universitas Negeri Medan
Jl. Willem Iskandar Pasar V - Kotak Pos No. 1589 Medan
Sidorejo Hilir, Medan Tembung, Kota Medan, Sumatera Utara
20221, Indonesia (ID)

(72) Nama Pendesain :
Restu,ID Nurmala Berutu,ID Meilinda
Suriani Harefa,ID Muhammad Ridha Syafii Damanik,ID
Muhammad Farouq Ghazali Matondang,ID

(74) Nama dan Alamat Konsultan Desain Industri :

(54) Judul Desain Industri :
Peta Pendidikan

(57) Klaim :
Komposisi Garis,Komposisi Warna



Tampak Perspektif

Tampak Atas

Tampak Bawah



Tampak Depan

Tampak Belakang

Tampak Samping

(19) ID

(51) Klasifikasi Locarno : 14-04

(21) No. Permohonan DI : A00202407254

(22) Tanggal Penerimaan Permohonan DI :
13 Desember 2024

(30) Data Prioritas :
(31) Nomor (32) Tanggal (33) Negara

(43) Tanggal Pengumuman DI :
24 Januari 2025

(71) Nama dan Alamat Pemohon Desain Industri:
LPPM Universitas Negeri Medan
Jl. Willem Iskandar Pasar V - Kotak Pos No. 1589 Medan
Sidorejo Hilir, Medan Tembung, Kota Medan, Sumatera Utara
20221, Indonesia (ID)

(72) Nama Pendesain :
Nathanael Sitanggang, ID Putri Lynna A.
Luthan, ID Arnita, ID Fanny Ramadhani, ID

(74) Nama dan Alamat Konsultan Desain Industri :

(54) Judul Desain Industri : ANTARMUKA SISTEM INFORMASI MANAJEMEN PENDIDIKAN KEJURUAN

(57) Klaim :
Komposisi Garis, Komposisi Warna



Tampak Perspektif

Tampak Atas

Tampak Bawah



Tampak Depan

Tampak Belakang

Tampak Samping

(19) ID

(51) Klasifikasi Locarno : 05-05

(21) No. Permohonan DI : A00202407257

(22) Tanggal Penerimaan Permohonan DI :
13 Desember 2024

(30) Data Prioritas :
(31) Nomor (32) Tanggal (33) Negara

(43) Tanggal Pengumuman DI :
24 Januari 2025

(71) Nama dan Alamat Pemohon Desain Industri:
LPPM Universitas Negeri Medan
Jl. Willem Iskandar Pasar V - Kotak Pos No. 1589 Medan
Sidorejo Hilir, Medan Tembung, Kota Medan, Sumatera Utara
20221, Indonesia (ID)

(72) Nama Pendesain :
Farihah,ID Halimul Bahri,ID Dina
Ampera,ID Yudhistira Anggraini,ID Halida
Hanim,ID Eka Rahma Dewi,ID Ulfa Annida
Damanik,ID

(74) Nama dan Alamat Konsultan Desain Industri :

(54) Judul Desain Industri : KAIN BATIK MELAYU KIAMBANG

(57) Klaim :
Komposisi Garis,Komposisi Warna



Tampak Perspektif

Tampak Atas

Tampak Bawah



Tampak Depan

Tampak Belakang

Tampak Samping

(19) ID

(51) Klasifikasi Locarno : 14-04

(21) No. Permohonan DI : A00202407265

(22) Tanggal Penerimaan Permohonan DI :
13 Desember 2024

(30) Data Prioritas :
(31) Nomor (32) Tanggal (33) Negara

(43) Tanggal Pengumuman DI :
24 Januari 2025

(71) Nama dan Alamat Pemohon Desain Industri:
LPPM Universitas Negeri Medan
Jl. Willem Iskandar Pasar V - Kotak Pos No. 1589 Medan
Sidorejo Hilir, Medan Tembung, Kota Medan, Sumatera Utara
20221, Indonesia (ID)

(72) Nama Pendesain :
Nila Reswari Haryana,ID Cinta Maulida Azbi,ID
Yatty Destani Sandy,ID Risti Rosmiati,ID Hardi
Firmansyah,ID

(74) Nama dan Alamat Konsultan Desain Industri :

(54) Judul Desain Industri : Antarmuka Aplikasi Diary NutriMe

(57) Klaim :
Komposisi Garis,Komposisi Warna



Hitung Status Gizi



Hitung Kebutuhan Gizi



Catatan Makanan



Catatan Aktivitas



Tampak Perspektif



Tampak Atas

Tampak Bawah



Hitung Status Gizi



Hitung Kebutuhan Gizi



Catatan Makanan



Catatan Aktivitas



Tampak Depan



Tampak Belakang

Tampak Samping

(19) ID

(51) **Klasifikasi Locarno : 14-04**

(21) **No. Permohonan DI :** A00202407268

(22) **Tanggal Penerimaan Permohonan DI :**
13 Desember 2024

(30) **Data Prioritas :**
(31) Nomor (32) Tanggal (33) Negara

(43) **Tanggal Pengumuman DI :**
24 Januari 2025

(71) **Nama dan Alamat Pemohon Desain Industri:**
LPPM Universitas Negeri Medan
Jl. Willem Iskandar Pasar V - Kotak Pos No. 1589 Medan
Sidorejo Hilir, Medan Tembung, Kota Medan, Sumatera Utara
20221, Indonesia (ID)

(72) **Nama Pendesain :**
Mustaqim, ID Dedy Kiswanto, ID Rumilla
Harahap, ID Denny Meisandy Hutauruk, ID
Harry Wibowo, ID Wenny Novita Sari, ID Teuku
Irfan Fajri, ID

(74) **Nama dan Alamat Konsultan Desain Industri :**

(54) **Judul Desain Industri :** Antarmuka aplikasi Sapiku App

(57) **Klaim :**
Komposisi Garis, Komposisi Warna



Tampak Perspektif

Tampak Atas

Tampak Bawah



Tampak Depan

Tampak Belakang

Tampak Samping

(19) ID

(51) Klasifikasi Locarno : 14-04

(21) No. Permohonan DI : A00202407269

(22) Tanggal Penerimaan Permohonan DI :
13 Desember 2024

(30) Data Prioritas :
(31) Nomor (32) Tanggal (33) Negara

(43) Tanggal Pengumuman DI :
24 Januari 2025

(71) Nama dan Alamat Pemohon Desain Industri:
LPPM Universitas Negeri Medan
Jl. Willem Iskandar Pasar V - Kotak Pos No. 1589 Medan
Sidorejo Hilir, Medan Tembung, Kota Medan, Sumatera Utara
20221, Indonesia (ID)

(72) Nama Pendesain :
Muhammad Dominique Mendoza, ID Fahmy
Syahputra S, ID Diki Hairul Siagian, ID Amirhud
Dalimunthe, ID Olnes Yosefa Hutajulu, ID
Muhammad Dani Solihin, ID Bagoes Maulana, ID
Tansa Trisna Astono Putri, ID Reni Rahmadani, ID
Muhammad Isnaini, ID Elsa Sabrina, ID Rosma
Siregar, ID Mega Silfia Dewy, ID Harvei
Desmon Hutahaeon, ID

(74) Nama dan Alamat Konsultan Desain Industri :

(54) Judul Desain Industri : Antarmuka Aplikasi AR Fiber Optik

(57) Klaim :
Komposisi Garis, Komposisi Warna



Tampak Perspektif

Tampak Atas

Tampak Bawah



Tampak Depan

Tampak Belakang

Tampak Samping

(19) ID

(51) Klasifikasi Locarno : 14-04

(21) No. Permohonan DI : A00202407272

(22) Tanggal Penerimaan Permohonan DI :
13 Desember 2024

(30) Data Prioritas :
(31) Nomor (32) Tanggal (33) Negara

(43) Tanggal Pengumuman DI :
24 Januari 2025

(71) Nama dan Alamat Pemohon Desain Industri:
LPPM Universitas Negeri Medan
Jl. Willem Iskandar Pasar V - Kotak Pos No. 1589 Medan
Sidorejo Hilir, Medan Tembung, Kota Medan, Sumatera Utara
20221, Indonesia (ID)

(72) Nama Pendesain :
Mega Silfia Dewy, ID Muhammad Isnaini, ID
Ali Akbar Lubis, ID Yoakim Simamora, ID
Muhammad Dani Solihin, ID Erita Astrid, ID

(74) Nama dan Alamat Konsultan Desain Industri :

(54) Judul Desain Industri : Tampilan Awal Multimedia Interaktif Elektronika Dasar

(57) Klaim :
Komposisi Garis, Komposisi Warna



Tampak Perspektif

Tampak Atas

Tampak Bawah



Tampak Depan

Tampak Belakang

Tampak Samping

(19) ID

(51) **Klasifikasi Locarno : 14-04**

(21) **No. Permohonan DI :** A00202407274

(22) **Tanggal Penerimaan Permohonan DI :**
13 Desember 2024

(30) **Data Prioritas :**
(31) Nomor (32) Tanggal (33) Negara

(43) **Tanggal Pengumuman DI :**
24 Januari 2025

(71) **Nama dan Alamat Pemohon Desain Industri:**
LPPM Universitas Negeri Medan
Jl. Willem Iskandar Pasar V - Kotak Pos No. 1589 Medan
Sidorejo Hilir, Medan Tembung, Kota Medan, Sumatera Utara
20221, Indonesia (ID)

(72) **Nama Pendesain :**
Lenti Susanna Saragih, ID Jufri Darma, ID
Sabda Dian Nurani Siahaan, ID

(74) **Nama dan Alamat Konsultan Desain Industri :**

(54) **Judul Desain Industri :** Antarmuka dBUSAR Aplikasi Bahan Ajar

(57) **Klaim :**
Komposisi Garis, Komposisi Warna



Tampak Perspektif

Tampak Atas

Tampak Bawah



Tampak Depan

Tampak Belakang

Tampak Samping

(19) ID

(51) Klasifikasi Locarno : 02-02

(21) No. Permohonan DI : A00202407277

(22) Tanggal Penerimaan Permohonan DI :
13 Desember 2024

(30) Data Prioritas :
(31) Nomor (32) Tanggal (33) Negara

(43) Tanggal Pengumuman DI :
24 Januari 2025

(71) Nama dan Alamat Pemohon Desain Industri:
LPPM Universitas Negeri Medan
Jl. Willem Iskandar Pasar V - Kotak Pos No. 1589 Medan
Sidorejo Hilir, Medan Tembung, Kota Medan, Sumatera Utara
20221, Indonesia (ID)

(72) Nama Pendesain :
Indah Aini, ID Hafniati, ID Rina Evianty, ID

(74) Nama dan Alamat Konsultan Desain Industri :

(54) Judul Desain Industri :
Kaos Wie geht es dir

(57) Klaim :
Komposisi Garis, Komposisi Warna



Tampak Perspektif

Tampak Atas

Tampak Bawah



Tampak Depan

Tampak Belakang

Tampak Samping

(19) ID

(51) Klasifikasi Locarno : 14-04

(21) No. Permohonan DI : A00202407276

(22) Tanggal Penerimaan Permohonan DI :
13 Desember 2024

(30) Data Prioritas :
(31) Nomor (32) Tanggal (33) Negara

(43) Tanggal Pengumuman DI :
24 Januari 2025

(71) Nama dan Alamat Pemohon Desain Industri:
LPPM Universitas Negeri Medan
Jl. Willem Iskandar Pasar V - Kotak Pos No. 1589 Medan
Sidorejo Hilir, Medan Tembung, Kota Medan, Sumatera Utara
20221, Indonesia (ID)

(72) Nama Pendesain :
Hasianna Nopina Situmorang, ID Tansa Trisna
Astono Putri, ID

(74) Nama dan Alamat Konsultan Desain Industri :

(54) Judul Desain Industri : ANTARMUKA MATERI APLIKASI PROGRAMMING SIMULATOR

(57) Klaim :
Komposisi Garis, Komposisi Warna



Tampak Perspektif

Tampak Atas

Tampak Bawah



Tampak Depan

Tampak Belakang

Tampak Samping

(19) ID

(51) Klasifikasi Locarno : 19-04

(21) No. Permohonan DI : A00202407283

(22) Tanggal Penerimaan Permohonan DI :
13 Desember 2024

(30) Data Prioritas :
(31) Nomor (32) Tanggal (33) Negara

(43) Tanggal Pengumuman DI :
24 Januari 2025

(71) Nama dan Alamat Pemohon Desain Industri:
LPPM Universitas Negeri Medan
Jl. Willem Iskandar Pasar V - Kotak Pos No. 1589 Medan
Sidorejo Hilir, Medan Tembung, Kota Medan, Sumatera Utara
20221, Indonesia (ID)

(72) Nama Pendesain :
Emi, ID Armaini Rambe, ID Yudhistira
Angraini, ID Juliarti, ID Dita Dwi Nitami, ID
Eka Rahma Dewi, ID

(74) Nama dan Alamat Konsultan Desain Industri :

(54) Judul Desain Industri : Sampul Buku

(57) Klaim :
Komposisi Garis, Komposisi Warna



Tampak Perspektif

Tampak Atas

Tampak Bawah



Tampak Depan

Tampak Belakang

Tampak Samping

(19) ID

(51) Klasifikasi Locarno : 25-01

(21) No. Permohonan DI : A00202407293

(22) Tanggal Penerimaan Permohonan DI :
13 Desember 2024

(30) Data Prioritas :
(31) Nomor (32) Tanggal (33) Negara

(43) Tanggal Pengumuman DI :
24 Januari 2025

(71) Nama dan Alamat Pemohon Desain Industri:
LPPM Universitas Negeri Medan
Jl. Willem Iskandar Pasar V - Kotak Pos No. 1589 Medan
20221 Provinsi Sumatera Utara Sidorejo Hilir, Medan
Tembung, Kota Medan, Sumatera Utara 20221, Indonesia (ID)

(72) Nama Pendesain :
Batumahadi Siregar, ID Sutrisno, ID
Sumarno, ID Syafiatun Siregar, ID Muhammad
Suriadi, ID Muhammad Agus Salim, ID

(74) Nama dan Alamat Konsultan Desain Industri :

(54) Judul Desain Industri : Papan Serat TKKS

(57) Klaim :
Bentuk, Konfigurasi, Komposisi Garis, Komposisi Warna



Tampak Perspektif

Tampak Atas

Tampak Bawah

Tampak Depan

Tampak Belakang

Tampak Samping

(19) ID

(51) Klasifikasi Locarno : 14-04

(21) No. Permohonan DI : A00202407295

(22) Tanggal Penerimaan Permohonan DI :
13 Desember 2024

(30) Data Prioritas :
(31) Nomor (32) Tanggal (33) Negara

(43) Tanggal Pengumuman DI :
24 Januari 2025

(71) Nama dan Alamat Pemohon Desain Industri:
LPPM Universitas Negeri Medan
Jl. Willem Iskandar Pasar V - Kotak Pos No. 1589 Medan
20221 Provinsi Sumatera Utara Sidorejo Hilir, Medan
Tembung, Kota Medan, Sumatera Utara 20221, Indonesia (ID)

(72) Nama Pendesain :
Ibrahim, ID Suryadi Damanik, ID Zen
Fadli, ID

(74) Nama dan Alamat Konsultan Desain Industri :

(54) Judul Desain Industri : ANTARMUKA APLIKASI PEMBELAJARAN SEPAK TAKRAW

(57) Klaim :
Komposisi Garis, Komposisi Warna



Tampak Perspektif

Tampak Atas

Tampak Bawah



Tampak Depan

Tampak Belakang

Tampak Samping

(19) ID

(51) **Klasifikasi Locarno : 14-04**

(21) **No. Permohonan DI :** A00202407299

(22) **Tanggal Penerimaan Permohonan DI :**
13 Desember 2024

(30) **Data Prioritas :**
(31) Nomor (32) Tanggal (33) Negara

(43) **Tanggal Pengumuman DI :**
24 Januari 2025

(71) **Nama dan Alamat Pemohon Desain Industri:**
LPPM Universitas Negeri Medan
Jl. Willem Iskandar Pasar V - Kotak Pos No. 1589 Medan
20221 Provinsi Sumatera Utara Sidorejo Hilir, Medan
Tembung, Kota Medan, Sumatera Utara 20221, Indonesia (ID)

(72) **Nama Pendesain :**
Eva Faridah, ID Indra Kasih, ID Esi
Emilia, ID Sinung Nugroho, ID

(74) **Nama dan Alamat Konsultan Desain Industri :**

(54) **Judul Desain Industri :** M-GYM (Gymnastics Media)

(57) **Klaim :**
Komposisi Garis, Komposisi Warna



Tampak Perspektif

Tampak Atas

Tampak Bawah

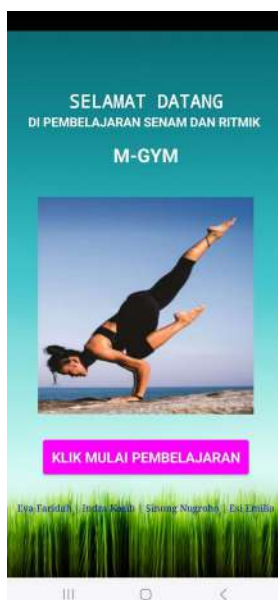

Tampak Depan

Tampak Belakang

Tampak Samping

(19) ID

(51) Klasifikasi Locarno : 19-08

(21) No. Permohonan DI : A00202407298

(22) Tanggal Penerimaan Permohonan DI :
13 Desember 2024

(30) Data Prioritas :
(31) Nomor (32) Tanggal (33) Negara

(43) Tanggal Pengumuman DI :
24 Januari 2025

(71) Nama dan Alamat Pemohon Desain Industri:
LPPM Universitas Negeri Medan
Jl. Willem Iskandar Pasar V - Kotak Pos No. 1589 Medan
20221 Provinsi Sumatera Utara Sidorejo Hilir, Medan
Tembung, Kota Medan, Sumatera Utara 20221, Indonesia (ID)

(72) Nama Pendesain :
Diky Setya Diningrat, ID Muhammad Azhari, ID
Zulaini, ID Ayu Nirmala Sari, ID Novita Sari
Harahap, ID Abdul Muin Sibuea, ID Bagoes
Maulana, ID Asmin, ID

(74) Nama dan Alamat Konsultan Desain Industri :

(54) Judul Desain Industri : Label Pada Botol Parfum

(57) Klaim :
Komposisi Garis, Komposisi Warna



Tampak Perspektif

Tampak Atas

Tampak Bawah



Tampak Depan

Tampak Belakang

Tampak Samping

(19) ID

(51) Klasifikasi Locarno : 14-04

(21) No. Permohonan DI : A00202407297

(22) Tanggal Penerimaan Permohonan DI :
13 Desember 2024

(30) Data Prioritas :
(31) Nomor (32) Tanggal (33) Negara

(43) Tanggal Pengumuman DI :
24 Januari 2025

(71) Nama dan Alamat Pemohon Desain Industri:
LPPM Universitas Negeri Medan
Jl. Willem Iskandar Pasar V - Kotak Pos No. 1589 Medan
20221 Provinsi Sumatera Utara Sidorejo Hilir, Medan
Tembung, Kota Medan, Sumatera Utara 20221, Indonesia (ID)

(72) Nama Pendesain :
Amita,ID

(74) Nama dan Alamat Konsultan Desain Industri :

(54) Judul Desain Industri : ANTARMUKA SISTEM INFORMASI GEOGRAFIS PEMETAAN DAN PEMODELAN PREVALENSI STUNTING

(57) Klaim :
Komposisi Garis, Komposisi Warna



Tampak Perspektif

Tampak Atas

Tampak Bawah



Tampak Depan

Tampak Belakang

Tampak Samping

(19) ID

(51) Klasifikasi Locarno : 14-04

(21) No. Permohonan DI : A00202407303

(22) Tanggal Penerimaan Permohonan DI :
13 Desember 2024

(30) Data Prioritas :
(31) Nomor (32) Tanggal (33) Negara

(43) Tanggal Pengumuman DI :
24 Januari 2025

(71) Nama dan Alamat Pemohon Desain Industri:
LPPM Universitas Negeri Medan
Jl. Willem Iskandar Pasar V - Kotak Pos No. 1589 Medan
20221 Provinsi Sumatera Utara Sidorejo Hilir, Medan
Tembung, Kota Medan, Sumatera Utara 20221, Indonesia (ID)

(72) Nama Pendesain :
Denny Meisandy Hutauruk, ID Harry Wibowo, ID
Dedy Kiswanto, ID Mustaqim, ID Rumilla
Harahap, ID Cut Meuthia Rani, ID Ahmad
Zulfikar, ID Liana Atika, ID Sutrisno, ID

(74) Nama dan Alamat Konsultan Desain Industri :

(54) Judul Desain Industri : Antarmuka Aplikasi AR ESB (Augmented Reality Elemen Struktur Beton)

(57) Klaim :
Komposisi Garis, Komposisi Warna



Tampak Perspektif

Tampak Atas

Tampak Bawah



Tampak Depan

Tampak Belakang

Tampak Samping

(19) ID

(51) Klasifikasi Locarno : 14-04

(21) No. Permohonan DI : A00202407304

(22) Tanggal Penerimaan Permohonan DI :
13 Desember 2024

(30) Data Prioritas :
(31) Nomor (32) Tanggal (33) Negara

(43) Tanggal Pengumuman DI :
24 Januari 2025

(71) Nama dan Alamat Pemohon Desain Industri:
LPPM Universitas Negeri Medan
Jl. Willem Iskandar Pasar V - Kotak Pos No. 1589 Medan
20221 Provinsi Sumatera Utara Sidorejo Hilir, Medan
Tembung, Kota Medan, Sumatera Utara 20221, Indonesia (ID)

(72) Nama Pendesain :
Debi Yandra Niska, ID Dinda Kartika, ID
Fanny Ramadhani, ID

(74) Nama dan Alamat Konsultan Desain Industri :

(54) Judul Desain Industri : Antarmuka Aplikasi Tracer Study

(57) Klaim :
Komposisi Garis, Komposisi Warna



Tampak Perspektif

Tampak Atas

Tampak Bawah



Tampak Depan

Tampak Belakang

Tampak Samping

(19) ID

(51) Klasifikasi Locarno : 14-04

(21) No. Permohonan DI : A00202407305

(22) Tanggal Penerimaan Permohonan DI :
13 Desember 2024

(30) Data Prioritas :
(31) Nomor (32) Tanggal (33) Negara

(43) Tanggal Pengumuman DI :
24 Januari 2025

(71) Nama dan Alamat Pemohon Desain Industri:
LPPM Universitas Negeri Medan
Jl. Willem Iskandar Pasar V - Kotak Pos No. 1589 Medan
20221 Provinsi Sumatera Utara Sidorejo Hilir, Medan
Tembung, Kota Medan, Sumatera Utara 20221, Indonesia (ID)

(72) Nama Pendesain :
Daud,ID Rosramadhana,ID Purnama
Sari,ID Putri Riandini,ID Citra Bunga Lestari
Pardede,ID Kanaya Salsabila,ID Elia Banurea
,ID Muhammad Iqbal Nainggolan,ID

(74) Nama dan Alamat Konsultan Desain Industri :

(54) Judul Desain Industri : Antarmuka Web Laboratorium Virtual Antropologi

(57) Klaim :
Komposisi Garis,Komposisi Warna



Tampak Perspektif

Tampak Atas

Tampak Bawah



Tampak Depan

Tampak Belakang

Tampak Samping

(19) ID

(51) Klasifikasi Locarno : 19-04

(21) No. Permohonan DI : A00202407306

(22) Tanggal Penerimaan Permohonan DI :
13 Desember 2024

(30) Data Prioritas :
(31) Nomor (32) Tanggal (33) Negara

(43) Tanggal Pengumuman DI :
24 Januari 2025

(71) Nama dan Alamat Pemohon Desain Industri:
LPPM Universitas Negeri Medan
Jl. Willem Iskandar Pasar V - Kotak Pos No. 1589 Medan
20221 Provinsi Sumatera Utara Sidorejo Hilir, Medan
Tembung, Kota Medan, Sumatera Utara 20221, Indonesia (ID)

(72) Nama Pendesain :
Amah Ritonga, ID Susiana, ID Nurul
Maulida Surbakti, ID Yeni Megalina, ID Dinda
Kartika, ID

(74) Nama dan Alamat Konsultan Desain Industri :

(54) Judul Desain Industri : Cover Buku Matematika Ekonomi

(57) Klaim :
Komposisi Garis, Komposisi Warna



Tampak Perspektif

Tampak Atas

Tampak Bawah



Tampak Depan

Tampak Belakang

Tampak Samping

(19) ID

(51) Klasifikasi Locarno : 20-03

(21) No. Permohonan DI : A00202407325

(22) Tanggal Penerimaan Permohonan DI :
13 Desember 2024

(30) Data Prioritas :
(31) Nomor (32) Tanggal (33) Negara

(43) Tanggal Pengumuman DI :
24 Januari 2025

(71) Nama dan Alamat Pemohon Desain Industri:
LPPM Universitas Negeri Medan
Jl. Willem Iskandar Pasar V - Kotak Pos No. 1589 Medan
Sidorejo Hilir, Medan Tembung, Kota Medan, Sumatera Utara
20221, Indonesia (ID)

(72) Nama Pendesain :
Isli Iriani Indiah Pane, ID Dirayanti Sharfina, ID
Muhammad Basri, ID M. Zulkarnain, ID Ajjazah
Siregar, ID Mohammad Ihwani, ID Khairil Irfan
Lubis, ID Radhia Annisa Hasibuan, ID Ghaitsa
Zahira, ID

(74) Nama dan Alamat Konsultan Desain Industri :

(54) Judul Desain Industri : Desain Spanduk Berdiri Media Informasi-Universitas Negeri Medan (Semai-Unimed)

(57) Klaim :
Komposisi Garis, Komposisi Warna

Tampak Perspective



Tampak Perspektif

Tampak Atas

Tampak Bawah

Tampak Depan

Tampak Belakang

Tampak Samping

(19) ID

(51) Klasifikasi Locarno : 19-07

(21) No. Permohonan DI : A00202407328

(22) Tanggal Penerimaan Permohonan DI :
13 Desember 2024

(30) Data Prioritas :
(31) Nomor (32) Tanggal (33) Negara

(43) Tanggal Pengumuman DI :
24 Januari 2025

(71) Nama dan Alamat Pemohon Desain Industri:
LPPM Universitas Negeri Medan
Jl. Willem Iskandar Pasar V - Kotak Pos No. 1589 Medan
Sidorejo Hilir, Medan Tembung, Kota Medan, Sumatera Utara
20221, Indonesia (ID)

(72) Nama Pendesain :
Nurhayati Simatupang, ID Albadi Sinulingga, ID
Harry Wibowo, ID

(74) Nama dan Alamat Konsultan Desain Industri :

(54) Judul Desain Industri : Jejak Ruang Bangun

(57) Klaim :
Komposisi Garis, Komposisi Warna, Bentuk, Konfigurasi



Tampak Atas



Tampak Depan, Belakang, Samping Kiri, Samping Kanan



Tampak Bawah



Tampak Perspektif

Tampak Perspektif

Tampak Atas

Tampak Bawah

Tampak Depan

Tampak Belakang

Tampak Samping

(19) ID

(51) Klasifikasi Locarno : 31-00

(21) No. Permohonan DI : A00202407333

(22) Tanggal Penerimaan Permohonan DI :
13 Desember 2024

(30) Data Prioritas :
(31) Nomor (32) Tanggal (33) Negara

(43) Tanggal Pengumuman DI :
24 Januari 2025

(71) Nama dan Alamat Pemohon Desain Industri:
LPPM Universitas Negeri Medan
Jl. Willem Iskandar Pasar V - Kotak Pos No. 1589 Medan
Sidorejo Hilir, Medan Tembung, Kota Medan, Sumatera Utara
20221, Indonesia (ID)

(72) Nama Pendesain :
Suhairiani,ID Enny Keristiana Sinaga,ID
Nur Basuki,ID

(74) Nama dan Alamat Konsultan Desain Industri :

(54) Judul Desain Industri : MESIN PERAJANG BAHAN BAKU KERIPIK

(57) Klaim :
Konfigurasi,Komposisi Garis,Komposisi Warna,Bentuk

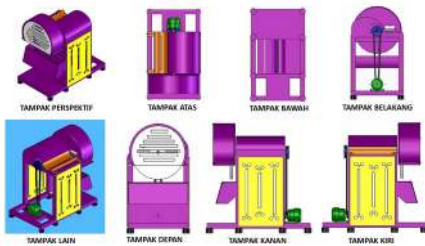

Tampak Perspektif

Tampak Atas

Tampak Bawah

Tampak Depan

Tampak Belakang

Tampak Samping

(19) ID

(51) Klasifikasi Locarno : 19-07

(21) No. Permohonan DI : A00202407344

(22) Tanggal Penerimaan Permohonan DI :
14 Desember 2024

(30) Data Prioritas :
(31) Nomor (32) Tanggal (33) Negara

(43) Tanggal Pengumuman DI :
24 Januari 2025

(71) Nama dan Alamat Pemohon Desain Industri:
LPPM Universitas Negeri Medan
Jl. Willem Iskandar Pasar V - Kotak Pos No. 1589 Medan
Sidorejo Hilir, Medan Tembung, Kota Medan, Sumatera Utara
20221, Indonesia (ID)

(72) Nama Pendesain :
Elvi Mailani, ID

(74) Nama dan Alamat Konsultan Desain Industri :

(54) Judul Desain Industri : Alat Peraga Operasi Hitung Pecahan

(57) Klaim :
Bentuk, Konfigurasi, Komposisi Garis, Komposisi Warna



Tampak Perspektif

Tampak Atas

Tampak Bawah

Tampak Depan

Tampak Belakang

Tampak Samping

(19) ID

(51) Klasifikasi Locarno : 19-08

(21) No. Permohonan DI : A00202407354

(22) Tanggal Penerimaan Permohonan DI :
14 Desember 2024

(30) Data Prioritas :
(31) Nomor (32) Tanggal (33) Negara

(43) Tanggal Pengumuman DI :
24 Januari 2025

(71) Nama dan Alamat Pemohon Desain Industri:
LPPM Universitas Negeri Medan
Jl. Willem Iskandar Pasar V - Kotak Pos No. 1589 Medan
Sidorejo Hilir, Medan Tembung, Kota Medan, Sumatera Utara
20221, Indonesia (ID)

(72) Nama Pendesain :
Susiana,ID Chairunisah,ID Denny Haris,ID
Nice Rejoice Refisis,ID Putri Harliana,ID Arnah
Ritonga,ID Dinda Kartika,ID Junifa Layla
Sihombing,ID

(74) Nama dan Alamat Konsultan Desain Industri :

(54) Judul Desain Industri : Stiker Kemasan

(57) Klaim :
Komposisi Garis,Komposisi Warna



Tampak Perspektif

Tampak Atas

Tampak Bawah

Tampak Depan

Tampak Belakang

Tampak Samping

(19) ID

(51) Klasifikasi Locarno : 02-02

(21) No. Permohonan DI : A00202407358

(22) Tanggal Penerimaan Permohonan DI :
14 Desember 2024

(30) Data Prioritas :
(31) Nomor (32) Tanggal (33) Negara

(43) Tanggal Pengumuman DI :
24 Januari 2025

(71) Nama dan Alamat Pemohon Desain Industri:
LPPM Universitas Negeri Medan
Jl. Willem Iskandar Pasar V - Kotak Pos No. 1589 Medan
Sidorejo Hilir, Medan Tembung, Kota Medan, Sumatera Utara
20221, Indonesia (ID)

(72) Nama Pendesain :
Panji Suroso, ID Raden Burhan Surya Nata
Dining, ID Tri Danu Satria, ID

(74) Nama dan Alamat Konsultan Desain Industri :

(54) Judul Desain Industri : T-Shirt Festival Budaya Jawa Deli

(57) Klaim :
Komposisi Garis, Komposisi Warna



Tampak Perspektif

Tampak Atas

Tampak Bawah

Tampak Depan

Tampak Belakang

Tampak Samping

(19) ID

(51) Klasifikasi Locarno : 32-00

(21) No. Permohonan DI : A00202407362

(22) Tanggal Penerimaan Permohonan DI :
14 Desember 2024

(30) Data Prioritas :
(31) Nomor (32) Tanggal (33) Negara

(43) Tanggal Pengumuman DI :
24 Januari 2025

(71) Nama dan Alamat Pemohon Desain Industri:
LPPM Universitas Kristen Petra Surabaya
Indonesia Siwalankerto, Wonocolo, Kota Surabaya, Jawa
Timur 60236, Indonesia (ID)

(72) Nama Pendesain :
Aniendya Christianna, ID Mariana Ing Malelak, ID
Adelina Proboyo, ID Yohan Gunawan Henuk, ID
Wijiarti, ID silvia ratnani, ID

(74) Nama dan Alamat Konsultan Desain Industri :

(54) Judul Desain Industri : CINCAUMANI

(57) Klaim :
Bentuk, Konfigurasi



Tampak Perspektif



Tampak Atas



Tampak Bawah



Tampak Depan



Tampak Belakang



Tampak Samping

(19) ID

(51) **Klasifikasi Locarno : 14-04**

(21) **No. Permohonan DI :** A00202407364

(22) **Tanggal Penerimaan Permohonan DI :**
14 Desember 2024

(30) **Data Prioritas :**
(31) Nomor (32) Tanggal (33) Negara

(43) **Tanggal Pengumuman DI :**
24 Januari 2025

(71) **Nama dan Alamat Pemohon Desain Industri:**
LPPM Universitas Negeri Medan
Jl. Willem Iskandar Pasar V - Kotak Pos No. 1589 Medan
Sidorejo Hilir, Medan Tembung, Kota Medan, Sumatera Utara
20221, Indonesia (ID)

(72) **Nama Pendesain :**
Reni Rahmadani,ID Tansa Trisna Astono Putri,ID
Muhammad Dominique Mendoza,ID Olnes Yosefa
Hutajulu,ID Fikri Fahreza,ID Ibnu Asqallani,ID
Nurul Izzati,ID Rizky Ramadhan,ID

(74) **Nama dan Alamat Konsultan Desain Industri :**

(54) **Judul Desain Industri :** Tata Letak Halaman Aplikasi (Quiza)

(57) **Klaim :**
Komposisi Garis,Komposisi Warna



Tampak Perspektif

Tampak Atas

Tampak Bawah

Tampak Depan

Tampak Belakang

Tampak Samping

(19) ID

(51) Klasifikasi Locarno : 14-04

(21) No. Permohonan DI : A00202407365

(22) Tanggal Penerimaan Permohonan DI :
14 Desember 2024

(30) Data Prioritas :
(31) Nomor (32) Tanggal (33) Negara

(43) Tanggal Pengumuman DI :
24 Januari 2025

(71) Nama dan Alamat Pemohon Desain Industri:
LPPM Universitas Negeri Medan
Jl. Willem Iskandar Pasar V - Kotak Pos No. 1589 Medan
Sidorejo Hilir, Medan Tembung, Kota Medan, Sumatera Utara
20221, Indonesia (ID)

(72) Nama Pendesain :
Reni Rahmadani, ID Harvei Desmon
Hutahaeon, ID Elsa Sabrina, ID Amirhud
Dalimunthe, ID Rosma Siregar, ID Fahmy
Syahputra S, ID Khoffiah Qalbun Salima, ID
Adilla Ulfhi, ID Bagoes Maulana, ID Muhammad
Isnaini, ID

(74) Nama dan Alamat Konsultan Desain Industri :

(54) Judul Desain Industri : Tata Letak Halaman Aplikasi (Multimedia Pembelajaran Hardware dan Software)

(57) Klaim :
Komposisi Garis, Komposisi Warna



Tampak Perspektif

Tampak Atas

Tampak Bawah

Tampak Depan

Tampak Belakang

Tampak Samping

(19) ID

(51) Klasifikasi Locarno : 14-04

(21) No. Permohonan DI : A00202407366

(22) Tanggal Penerimaan Permohonan DI :
14 Desember 2024

(30) Data Prioritas :
(31) Nomor (32) Tanggal (33) Negara

(43) Tanggal Pengumuman DI :
24 Januari 2025

(71) Nama dan Alamat Pemohon Desain Industri:
LPPM Universitas Negeri Medan
Jl. Willem Iskandar Pasar V - Kotak Pos No. 1589 Medan
Sidorejo Hilir, Medan Tembung, Kota Medan, Sumatera Utara
20221, Indonesia (ID)

(72) Nama Pendesain :
Hesti Fibriasari, ID Tansa Trisna Astono Putri
, ID

(74) Nama dan Alamat Konsultan Desain Industri :

(54) Judul Desain Industri : ANTARMUKA APLIKASI GURU EFRANCE

(57) Klaim :
Komposisi Garis, Komposisi Warna

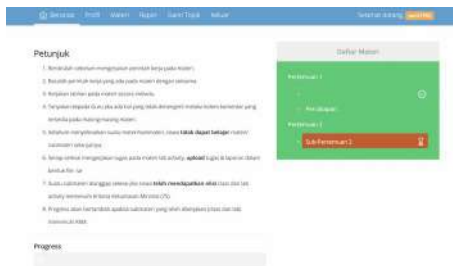

Tampak Perspektif

Tampak Atas

Tampak Bawah

Tampak Depan

Tampak Belakang

Tampak Samping

(19) ID

(51) Klasifikasi Locarno : 14-04

(21) No. Permohonan DI : A00202407367

(22) Tanggal Penerimaan Permohonan DI :
14 Desember 2024

(30) Data Prioritas :
(31) Nomor (32) Tanggal (33) Negara

(43) Tanggal Pengumuman DI :
24 Januari 2025

(71) Nama dan Alamat Pemohon Desain Industri:
LPPM Universitas Negeri Medan
Jl. Willem Iskandar Pasar V - Kotak Pos No. 1589 Medan
Sidorejo Hilir, Medan Tembung, Kota Medan, Sumatera Utara
20221, Indonesia (ID)

(72) Nama Pendesain :
Hesti Fibriasari, ID Tansa Trisna Astono Putri, ID

(74) Nama dan Alamat Konsultan Desain Industri :

(54) Judul Desain Industri : ANTARMUKA HALAMAN LAPORAN HASIL BELAJAR SISWA APLIKASI EFRANCE

(57) Klaim :
Komposisi Garis, Komposisi Warna

Matrik	Submateri	Nilai Teori	Keterampilan	Nilai Praktis	Nilai Rata-rata
Persemuan 1		88	Lulus	88	Lulus
	Perulangan	0	Nilai Tidak Lulus	0	Nilai Tidak Lulus
Persemuan 2	Sub-Persemuan 2	87	Lulus	87	Lulus

Tampak Perspektif

Tampak Atas

Tampak Bawah

Tampak Depan

Tampak Belakang

Tampak Samping

(19) ID

(51) **Klasifikasi Locarno : 14-04**

(21) **No. Permohonan DI :** A00202407368

(22) **Tanggal Penerimaan Permohonan DI :**
14 Desember 2024

(30) **Data Prioritas :**
(31) Nomor (32) Tanggal (33) Negara

(43) **Tanggal Pengumuman DI :**
24 Januari 2025

(71) **Nama dan Alamat Pemohon Desain Industri:**
LPPM Universitas Negeri Medan
Jl. Willem Iskandar Pasar V - Kotak Pos No. 1589 Medan
Sidorejo Hilir, Medan Tembung, Kota Medan, Sumatera Utara
20221, Indonesia (ID)

(72) **Nama Pendesain :**
Tansa Trisna Astono Putri, ID Reni Rahmadani, ID
Sriadhi, ID

(74) **Nama dan Alamat Konsultan Desain Industri :**

(54) **Judul Desain Industri :** ANTARMUKA APLIKASI AWAL PROGRAMMING SIMULATOR

(57) **Klaim :**
Komposisi Garis, Komposisi Warna



Tampak Perspektif

Tampak Atas

Tampak Bawah

Tampak Depan

Tampak Belakang

Tampak Samping

(19) ID

(51) Klasifikasi Locarno : 14-04

(21) No. Permohonan DI : A00202407373

(22) Tanggal Penerimaan Permohonan DI :
14 Desember 2024

(30) Data Prioritas :
(31) Nomor (32) Tanggal (33) Negara

(43) Tanggal Pengumuman DI :
24 Januari 2025

(71) Nama dan Alamat Pemohon Desain Industri:
LPPM Universitas Negeri Medan
Jl. Willem Iskandar Pasar V - Kotak Pos No. 1589 Medan
Sidorejo Hilir, Medan Tembung, Kota Medan, Sumatera Utara
20221, Indonesia (ID)

(72) Nama Pendesain :
Ibrahim, ID Albadi Sinulingga, ID Aidilla
Pratiwi Siregar, ID

(74) Nama dan Alamat Konsultan Desain Industri :

(54) Judul Desain Industri : ANTARMUKA APLIKASI STATISTIK PERTANDINGAN PETANQUE

(57) Klaim :
Komposisi Garis, Komposisi Warna



Tampak Perspektif

Tampak Atas

Tampak Bawah

Tampak Depan

Tampak Belakang

Tampak Samping

(19) ID

(51) Klasifikasi Locarno : 14-04

(21) No. Permohonan DI : A00202407374

(22) Tanggal Penerimaan Permohonan DI :
14 Desember 2024

(30) Data Prioritas :
(31) Nomor (32) Tanggal (33) Negara

(43) Tanggal Pengumuman DI :
24 Januari 2025

(71) Nama dan Alamat Pemohon Desain Industri:
LPPM Universitas Negeri Medan
Jl. Willem Iskandar Pasar V - Kotak Pos No. 1589 Medan
Sidorejo Hilir, Medan Tembung, Kota Medan, Sumatera Utara
20221, Indonesia (ID)

(72) Nama Pendesain :
Syawal Gultom, ID Martina Restuati, ID
Winsyah Putra Ritonga, ID Hermawan Syahputra, ID

(74) Nama dan Alamat Konsultan Desain Industri :

(54) Judul Desain Industri : ANTAR MUKA SISTEM PEMBELAJARAN DIGITAL BERBASIS OBE

(57) Klaim :
Komposisi Garis, Komposisi Warna



Tampak Perspektif

Tampak Atas

Tampak Bawah

Tampak Depan

Tampak Belakang

Tampak Samping

(19) ID

(51) Klasifikasi Locarno : 14-04

(21) No. Permohonan DI : A00202407375

(22) Tanggal Penerimaan Permohonan DI :
14 Desember 2024

(30) Data Prioritas :
(31) Nomor (32) Tanggal (33) Negara

(43) Tanggal Pengumuman DI :
24 Januari 2025

(71) Nama dan Alamat Pemohon Desain Industri:
LPPM Universitas Negeri Medan
Jl. Willem Iskandar Pasar V - Kotak Pos No. 1589 Medan
Sidorejo Hilir, Medan Tembung, Kota Medan, Sumatera Utara
20221, Indonesia (ID)

(72) Nama Pendesain :
Winsyah Putra Ritonga,ID Muhammad Aswin
Rangkuti,ID Hermawan Syahputra,ID Ahmad
Andi Solahuddin,ID

(74) Nama dan Alamat Konsultan Desain Industri :

(54) Judul Desain Industri : ANTAR MUKA APLIKASI LEMBAR KERJA MAHASISWA BERBASIS GAYA BELAJAR

(57) Klaim :
Komposisi Garis,Komposisi Warna

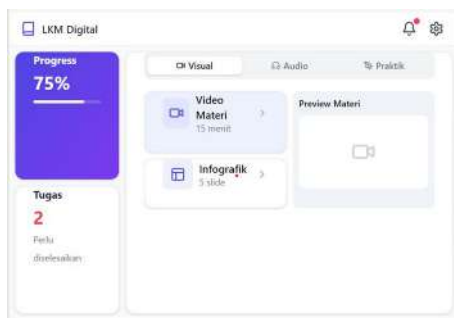

Tampak Perspektif

Tampak Atas

Tampak Bawah

Tampak Depan

Tampak Belakang

Tampak Samping

(19) ID

(51) Klasifikasi Locarno : 19-04

(21) No. Permohonan DI : A00202407396

(22) Tanggal Penerimaan Permohonan DI :
15 Desember 2024

(30) Data Prioritas :
(31) Nomor (32) Tanggal (33) Negara

(43) Tanggal Pengumuman DI :
24 Januari 2025

(71) Nama dan Alamat Pemohon Desain Industri:
LPPM Universitas Negeri Medan
Jl. Willem Iskandar Pasar V - Kotak Pos No. 1589 Medan
Sidorejo Hilir, Medan Tembung, Kota Medan, Sumatera Utara
20221, Indonesia (ID)

(72) Nama Pendesain :
Dicky Edwar Daulay, ID Mhd. Fahmi, ID
Ramlan Sahputera Sagala, ID Mawardinur, ID
Syahputra Manik, ID Fili Azandi, ID

(74) Nama dan Alamat Konsultan Desain Industri :

(54) Judul Desain Industri : Cover Buku Model Pembelajaran Melempar Pada Siswa Sekolah Dasar

(57) Klaim :
Komposisi Garis, Komposisi Warna



Tampak Perspektif

Tampak Atas

Tampak Bawah

Tampak Depan

Tampak Belakang

Tampak Samping

(19) ID

(51) Klasifikasi Locarno : 07-02

(21) No. Permohonan DI : A00202407473

(22) Tanggal Penerimaan Permohonan DI :
17 Desember 2024

(30) Data Prioritas :
(31) Nomor (32) Tanggal (33) Negara

(43) Tanggal Pengumuman DI :
24 Januari 2025

(71) Nama dan Alamat Pemohon Desain Industri:
LPPM Universitas Negeri Medan
Jl. Willem Iskandar Pasar V - Kotak Pos No. 1589 Medan
Sidorejo Hilir, Medan Tembung, Kota Medan, Sumatera Utara
20221, Indonesia (ID)

(72) Nama Pendesain :
Nahesson Hotmarama Panjaitan, ID Rimson
Siahaan, ID Suhairiani, ID Enny Keristiana
Sinaga, ID Helga Jenni Nauli Panjaitan, ID
Jotham Meyer Kenjiro Panjaitan, ID Sheryna Grace
S, ID

(74) Nama dan Alamat Konsultan Desain Industri :

(54) Judul Desain Industri : TUNGKU PEMANAS

(57) Klaim :
Komposisi Garis, Komposisi Warna, Konfigurasi, Bentuk

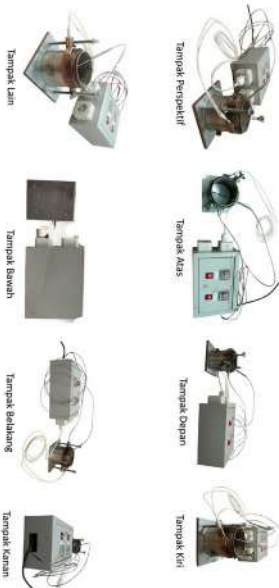

Tampak Perspektif



Tampak Atas



Tampak Bawah

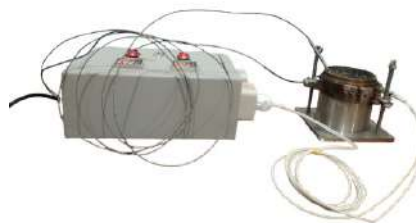



Tampak Depan

Tampak Belakang

Tampak Samping

(19) ID

(51) Klasifikasi Locarno : 14-04

(21) No. Permohonan DI : A00202407476

(22) Tanggal Penerimaan Permohonan DI :
17 Desember 2024

(30) Data Prioritas :
(31) Nomor (32) Tanggal (33) Negara

(43) Tanggal Pengumuman DI :
24 Januari 2025

(71) Nama dan Alamat Pemohon Desain Industri:
LPPM Universitas Negeri Medan
Jl. Willem Iskandar Pasar V - Kotak Pos No. 1589 Medan
Sidorejo Hilir, Medan Tembung, Kota Medan, Sumatera Utara
20221, Indonesia (ID)

(72) Nama Pendesain :
Ichwan Azhari, ID Rosmaida Sinaga, ID
Lukitaningsih, ID Apriani Harahap, ID Pidia
Amelia, ID

(74) Nama dan Alamat Konsultan Desain Industri :

(54) Judul Desain Industri : TAMPILAN ANTAR MUKA MUSEUM VIRTUAL

(57) Klaim :
Komposisi Garis, Komposisi Warna

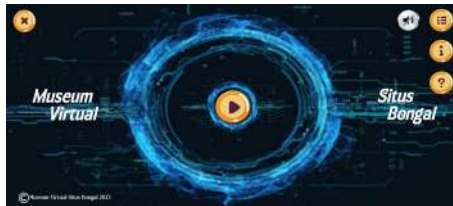

Tampak Perspektif

Tampak Atas

Tampak Bawah

Tampak Depan

Tampak Belakang

Tampak Samping

(19) ID

(51) Klasifikasi Locarno : 02-02

(21) No. Permohonan DI : A00202407483

(22) Tanggal Penerimaan Permohonan DI :
17 Desember 2024

(30) Data Prioritas :
(31) Nomor (32) Tanggal (33) Negara

(43) Tanggal Pengumuman DI :
24 Januari 2025

(71) Nama dan Alamat Pemohon Desain Industri:
LPPM Universitas Negeri Medan
Jl. Willem Iskandar Pasar V - Kotak Pos No. 1589 Medan
Sidorejo Hilir, Medan Tembung, Kota Medan, Sumatera Utara
20221, Indonesia (ID)

(72) Nama Pendesain :
Wahyu Tri Atmojo,ID Misgiya,ID Zulkifli,ID
Rinanda Purba,ID

(74) Nama dan Alamat Konsultan Desain Industri :

(54) Judul Desain Industri :
Kaos Motif Lompat Batu

(57) Klaim :
Komposisi Garis,Komposisi Warna



Tampak Perspektif

Tampak Atas

Tampak Bawah

Tampak Depan

Tampak Belakang

Tampak Samping

(19) ID

(51) **Klasifikasi Locarno : 14-04**

(21) **No. Permohonan DI :** A00202407487

(22) **Tanggal Penerimaan Permohonan DI :**
17 Desember 2024

(30) **Data Prioritas :**
(31) Nomor (32) Tanggal (33) Negara

(43) **Tanggal Pengumuman DI :**
24 Januari 2025

(71) **Nama dan Alamat Pemohon Desain Industri:**
LPPM Universitas Negeri Medan
Jl. Willem Iskandar Pasar V - Kotak Pos No. 1589 Medan
Sidorejo Hilir, Medan Tembung, Kota Medan, Sumatera Utara
20221, Indonesia (ID)

(72) **Nama Pendesain :**
Insan Taufik, ID Kana Saputra S, ID Irham
Ramadhani, ID Ricky Andi Syahputra, ID

(74) **Nama dan Alamat Konsultan Desain Industri :**

(54) **Judul Desain Industri :** Antarmuka Aplikasi PPG Unimed

(57) **Klaim :**
Komposisi Garis, Komposisi Warna

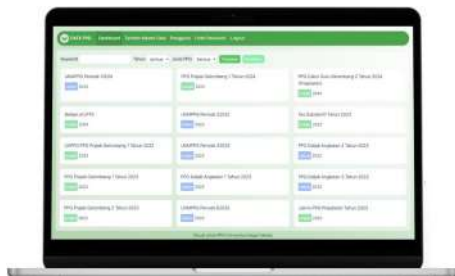

Tampak Perspektif

Tampak Atas

Tampak Bawah

Tampak Depan

Tampak Belakang

Tampak Samping

(19) ID

(51) Klasifikasi Locarno : 02-02

(21) No. Permohonan DI : A00202407484

(22) Tanggal Penerimaan Permohonan DI :
17 Desember 2024

(30) Data Prioritas :
(31) Nomor (32) Tanggal (33) Negara

(43) Tanggal Pengumuman DI :
24 Januari 2025

(71) Nama dan Alamat Pemohon Desain Industri:
LPPM Universitas Negeri Medan
Jl. Willem Iskandar Pasar V - Kotak Pos No. 1589 Medan
Sidorejo Hilir, Medan Tembung, Kota Medan, Sumatera Utara
20221, Indonesia (ID)

(72) Nama Pendesain :
Wahyu Tri Atmojo,ID Misgiya,ID Zulkifli,ID
Rinanda Purba,ID

(74) Nama dan Alamat Konsultan Desain Industri :

(54) Judul Desain Industri :
Kaos Motif Geometri Nioafi-afi

(57) Klaim :
Komposisi Garis,Komposisi Warna,Konfigurasi,Bentuk



Tampak Perspektif

Tampak Atas

Tampak Bawah

Tampak Depan

Tampak Belakang

Tampak Samping

(19) ID

(51) Klasifikasi Locarno : 19-04

(21) No. Permohonan DI : A00202407486

(22) Tanggal Penerimaan Permohonan DI :
17 Desember 2024

(30) Data Prioritas :
(31) Nomor (32) Tanggal (33) Negara

(43) Tanggal Pengumuman DI :
24 Januari 2025

(71) Nama dan Alamat Pemohon Desain Industri:
LPPM Universitas Negeri Medan
Jl. Willem Iskandar Pasar V - Kotak Pos No. 1589 Medan
Sidorejo Hilir, Medan Tembung, Kota Medan, Sumatera Utara
20221, Indonesia (ID)

(72) Nama Pendesain :
Mhd. Fahmi,ID Mawardinur,ID Dicky
Edwar Daulay,ID Filli Azandi,ID

(74) Nama dan Alamat Konsultan Desain Industri :

(54) Judul Desain Industri : COVER BUKU

(57) Klaim :
Komposisi Garis,Komposisi Warna

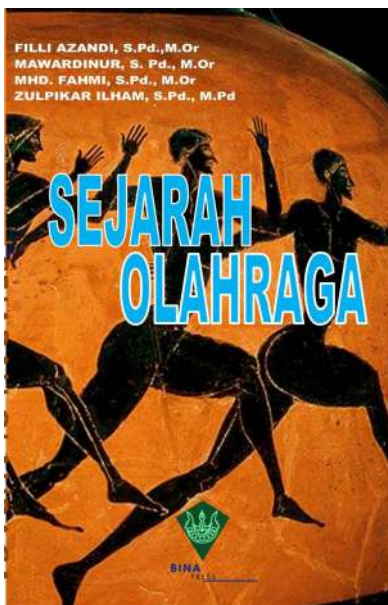

Tampak Perspektif

Tampak Atas

Tampak Bawah

Tampak Depan

Tampak Belakang

Tampak Samping

(19) ID

(51) Klasifikasi Locarno : 06-01

(21) No. Permohonan DI : A00202407485

(22) Tanggal Penerimaan Permohonan DI :
17 Desember 2024

(30) Data Prioritas :
(31) Nomor (32) Tanggal (33) Negara

(43) Tanggal Pengumuman DI :
24 Januari 2025

(71) Nama dan Alamat Pemohon Desain Industri:
LPPM Universitas Negeri Medan
Jl. Willem Iskandar Pasar V - Kotak Pos No. 1589 Medan
Sidorejo Hilir, Medan Tembung, Kota Medan, Sumatera Utara
20221, Indonesia (ID)

(72) Nama Pendesain :
Mirzal Yacub,ID Irma Novrianty Nasution,ID
Meuthia Fadila,ID Syahreza Alvan,ID
Muhammad Qarinur,ID

(74) Nama dan Alamat Konsultan Desain Industri :

(54) Judul Desain Industri :
Bangku Taman

(57) Klaim :
Komposisi Garis,Komposisi Warna,Konfigurasi,Bentuk



TAMPAK PERSPEKTIF

Tampak Perspektif



TAMPAK ATAS

Tampak Atas



TAMPAK BAWAH

Tampak Bawah

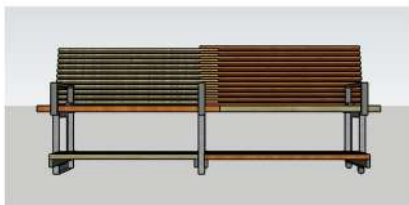

TAMPAK DEPAN

Tampak Depan



TAMPAK BELAKANG

Tampak Belakang

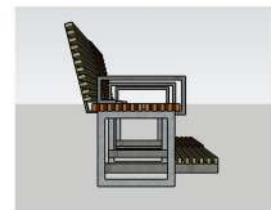

TAMPAK KIRI

Tampak Samping

(19) ID

(51) Klasifikasi Locarno : 06-01

(21) No. Permohonan DI : A00202407488

(22) Tanggal Penerimaan Permohonan DI :
17 Desember 2024

(30) Data Prioritas :
(31) Nomor (32) Tanggal (33) Negara

(43) Tanggal Pengumuman DI :
24 Januari 2025

(71) Nama dan Alamat Pemohon Desain Industri:
LPPM Universitas Negeri Medan
Jl. Willem Iskandar Pasar V - Kotak Pos No. 1589 Medan
Sidorejo Hilir, Medan Tembung, Kota Medan, Sumatera Utara
20221, Indonesia (ID)

(72) Nama Pendesain :
Kinanti Wijaya, ID Muhammad Abiyyu, ID
Bonifasius Sagala, ID

(74) Nama dan Alamat Konsultan Desain Industri :

(54) Judul Desain Industri : SOFA KAYU

(57) Klaim :
Komposisi Garis, Konfigurasi, Bentuk, Komposisi Warna



Tampak Perspektif

Tampak Atas

Tampak Bawah



Tampak Depan

Tampak Belakang

Tampak Samping

(19) ID

(51) Klasifikasi Locarno : 14-04

(21) No. Permohonan DI : A00202407494

(22) Tanggal Penerimaan Permohonan DI :
17 Desember 2024

(30) Data Prioritas :
(31) Nomor (32) Tanggal (33) Negara

(43) Tanggal Pengumuman DI :
24 Januari 2025

(71) Nama dan Alamat Pemohon Desain Industri:
LPPM Universitas Negeri Medan
Jl. Willem Iskandar Pasar V - Kotak Pos No. 1589 Medan
Sidorejo Hilir, Medan Tembung, Kota Medan, Sumatera Utara
20221, Indonesia (ID)

(72) Nama Pendesain :
Dedy Kiswanto,ID Putri Harliana,ID Reo
Rizki Ananda,ID Rumilla Harahap,ID Denny
Meisandy Hutauruk,ID Harry Wibowo,ID
Mustaqim,ID Hermawan Syahputra,ID

(74) Nama dan Alamat Konsultan Desain Industri :

(54) Judul Desain Industri :
AntarMuka Aplikasi : Brightest.id

(57) Klaim :
Komposisi Garis,Komposisi Warna



Tampak Perspektif

Tampak Atas

Tampak Bawah

Tampak Depan

Tampak Belakang

Tampak Samping

(19) ID

(51) Klasifikasi Locarno : 09-01

(21) No. Permohonan DI : A00202407492

(22) Tanggal Penerimaan Permohonan DI :
17 Desember 2024

(30) Data Prioritas :
(31) Nomor (32) Tanggal (33) Negara

(43) Tanggal Pengumuman DI :
24 Januari 2025

(71) Nama dan Alamat Pemohon Desain Industri:
LPPM Universitas Negeri Medan
Jl. Willem Iskandar Pasar V - Kotak Pos No. 1589 Medan
Sidorejo Hilir, Medan Tembung, Kota Medan, Sumatera Utara
20221, Indonesia (ID)

(72) Nama Pendesain :
Sri Adelila Sari,ID Nur Basuki,ID
Suhairiani,ID Irma Novrianty Nasution,ID

(74) Nama dan Alamat Konsultan Desain Industri :

(54) Judul Desain Industri : BOTOL TINTA PRINTER

(57) Klaim :
Komposisi Garis,Konfigurasi,Bentuk,Komposisi Warna

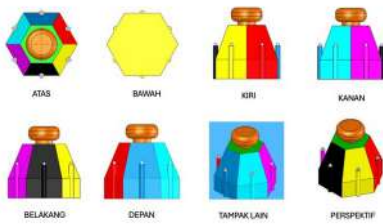

Tampak Perspektif

Tampak Atas

Tampak Bawah

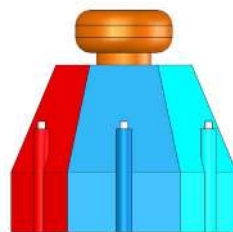

Tampak Depan

Tampak Belakang

Tampak Samping

(19) ID

(51) Klasifikasi Locarno : 14-04

(21) No. Permohonan DI : A00202407497

(22) Tanggal Penerimaan Permohonan DI :
17 Desember 2024

(30) Data Prioritas :
(31) Nomor (32) Tanggal (33) Negara

(43) Tanggal Pengumuman DI :
24 Januari 2025

(71) Nama dan Alamat Pemohon Desain Industri:
LPPM Universitas Negeri Medan
Jl. Willem Iskandar Pasar V - Kotak Pos No. 1589 Medan
Sidorejo Hilir, Medan Tembung, Kota Medan, Sumatera Utara
20221, Indonesia (ID)

(72) Nama Pendesain :
Ichwanul Muslim Karo Karo, ID Adidtya
Perdana, ID Sri Dewi, ID

(74) Nama dan Alamat Konsultan Desain Industri :

(54) Judul Desain Industri : Antarmuka Aplikasi Cornache

(57) Klaim :
Komposisi Garis, Komposisi Warna



Tampak Perspektif

Tampak Atas

Tampak Bawah

Tampak Depan

Tampak Belakang

Tampak Samping

(19) ID

(51) **Klasifikasi Locarno : 19-07**

(21) **No. Permohonan DI :** A00202407498

(22) **Tanggal Penerimaan Permohonan DI :**
17 Desember 2024

(30) **Data Prioritas :**
(31) Nomor (32) Tanggal (33) Negara

(43) **Tanggal Pengumuman DI :**
24 Januari 2025

(71) **Nama dan Alamat Pemohon Desain Industri:**
LPPM Universitas Negeri Medan
Jl. Willem Iskandar Pasar V - Kotak Pos No. 1589 Medan
Sidorejo Hilir, Medan Tembung, Kota Medan, Sumatera Utara
20221, Indonesia (ID)

(72) **Nama Pendesain :**
Henry Iskandar,ID Selamat Triono,ID Safri
Gunawan,ID Sapitri Januariyansah,ID
Hasianna Nopina Situmorang,ID Erma Yulia,ID
Diansyah,ID

(74) **Nama dan Alamat Konsultan Desain Industri :**

(54) **Judul Desain Industri :** Simulator Comfort Safety Information and Technology pada Kendaraan Roda Empat

(57) **Klaim :**
Komposisi Garis,Komposisi Warna



Tampak Perspektif

Tampak Atas

Tampak Bawah



Tampak Depan

Tampak Belakang

Tampak Samping

(19) ID

(51) Klasifikasi Locarno : 15-03

(21) No. Permohonan DI : A00202407499

(22) Tanggal Penerimaan Permohonan DI :
17 Desember 2024

(30) Data Prioritas :
(31) Nomor (32) Tanggal (33) Negara

(43) Tanggal Pengumuman DI :
24 Januari 2025

(71) Nama dan Alamat Pemohon Desain Industri:
LPPM Universitas Negeri Medan
Jl. Willem Iskandar Pasar V - Kotak Pos No. 1589 Medan
Sidorejo Hilir, Medan Tembung, Kota Medan, Sumatera Utara
20221, Indonesia (ID)

(72) Nama Pendesain :
Safri Gunawan,ID Sapitri Januariyansah,ID
Henry Iskandar,ID Hasianna Nopina Situmorang,ID
Batumahadi Siregar,ID Erma Yulia,ID

(74) Nama dan Alamat Konsultan Desain Industri :

(54) Judul Desain Industri : Mesin Pengering Hybrid

(57) Klaim :
Komposisi Garis,Komposisi Warna,Konfigurasi,Bentuk

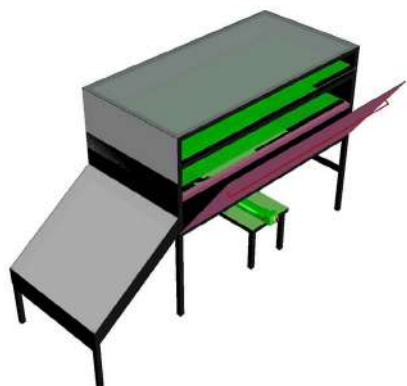

Tampak Perspektif

Tampak Atas

Tampak Bawah

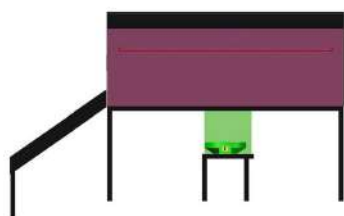

Tampak Depan

Tampak Belakang

Tampak Samping

(19) ID

(51) Klasifikasi Locarno : 14-04

(21) No. Permohonan DI : A00202407502

(22) Tanggal Penerimaan Permohonan DI :
17 Desember 2024

(30) Data Prioritas :
(31) Nomor (32) Tanggal (33) Negara

(43) Tanggal Pengumuman DI :
24 Januari 2025

(71) Nama dan Alamat Pemohon Desain Industri:
LPPM Universitas Negeri Medan
Jl. Willem Iskandar Pasar V - Kotak Pos No. 1589 Medan
Sidorejo Hilir, Medan Tembung, Kota Medan, Sumatera Utara
20221, Indonesia (ID)

(72) Nama Pendesain :
Mustaqim,ID Wenny Novita Sari,ID Cut
Fadhilah,ID Teuku Irfan Fajri,ID

(74) Nama dan Alamat Konsultan Desain Industri :

(54) Judul Desain Industri : Antarmuka Login Aplikasi Sapiku App

(57) Klaim :
Komposisi Garis,Komposisi Warna



Tampak Perspektif

Tampak Atas

Tampak Bawah

Tampak Depan

Tampak Belakang

Tampak Samping

(19) ID

(51) Klasifikasi Locarno : 15-01

(21) No. Permohonan DI : A00202407503

(22) Tanggal Penerimaan Permohonan DI :
17 Desember 2024

(30) Data Prioritas :
(31) Nomor (32) Tanggal (33) Negara

(43) Tanggal Pengumuman DI :
24 Januari 2025

(71) Nama dan Alamat Pemohon Desain Industri:
LPPM Universitas Negeri Medan
Jl. Willem Iskandar Pasar V - Kotak Pos No. 1589 Medan
Sidorejo Hilir, Medan Tembung, Kota Medan, Sumatera Utara
20221, Indonesia (ID)

(72) Nama Pendesain :
Sapitri Januariyansah, ID Safri Gunawan, ID
Henry Iskandar, ID Hasianna Nopina Situmorang, ID
Erma Yulia, ID Batumahadi Siregar, ID

(74) Nama dan Alamat Konsultan Desain Industri :

(54) Judul Desain Industri : MESIN MULTIFUNGSI KOMBINASI PENCACAH/PENGHANCUR DAN PENGADUK BAHAN ORGANIK

(57) Klaim :
Komposisi Garis, Komposisi Warna

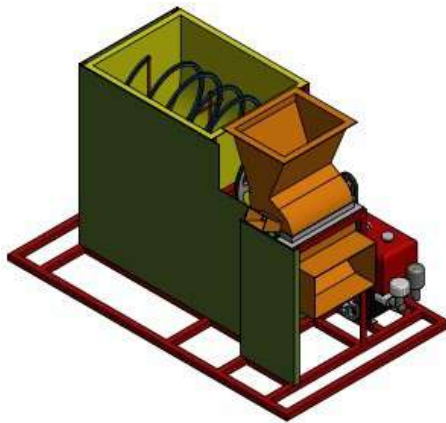

Tampak Perspektif

Tampak Atas

Tampak Bawah

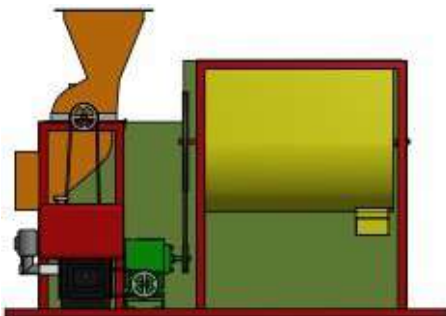

Tampak Depan

Tampak Belakang

Tampak Samping

(19) ID

(51) Klasifikasi Locarno : 14-04

(21) No. Permohonan DI : A00202407504

(22) Tanggal Penerimaan Permohonan DI :
17 Desember 2024

(30) Data Prioritas :
(31) Nomor (32) Tanggal (33) Negara

(43) Tanggal Pengumuman DI :
24 Januari 2025

(71) Nama dan Alamat Pemohon Desain Industri:
LPPM Universitas Negeri Medan
Jl. Willem Iskandar Pasar V - Kotak Pos No. 1589 Medan
Sidorejo Hilir, Medan Tembung, Kota Medan, Sumatera Utara
20221, Indonesia (ID)

(72) Nama Pendesain :
Putri Lynna A Luthan, ID Nathanael Sitanggang, ID
Syafriandi, ID

(74) Nama dan Alamat Konsultan Desain Industri :

(54) Judul Desain Industri : Antarmuka Laporan Progres Proyek Konstruksi

(57) Klaim :
Komposisi Garis, Komposisi Warna



Tampak Perspektif

Tampak Atas

Tampak Bawah



Tampak Depan

Tampak Belakang

Tampak Samping

(19) ID

(51) Klasifikasi Locarno : 19-04

(21) No. Permohonan DI : A00202407506

(22) Tanggal Penerimaan Permohonan DI :
17 Desember 2024

(30) Data Prioritas :
(31) Nomor (32) Tanggal (33) Negara

(43) Tanggal Pengumuman DI :
24 Januari 2025

(71) Nama dan Alamat Pemohon Desain Industri:
LPPM Universitas Negeri Medan
Jl. Willem Iskandar Pasar V - Kotak Pos No. 1589 Medan
Sidorejo Hilir, Medan Tembung, Kota Medan, Sumatera Utara
20221, Indonesia (ID)

(72) Nama Pendesain :
Zul Amry, ID Sisti Nadia Amalia, ID
Mulyono, ID

(74) Nama dan Alamat Konsultan Desain Industri :

(54) Judul Desain Industri :
Desain Cover Buku

(57) Klaim :
Komposisi Garis, Komposisi Warna

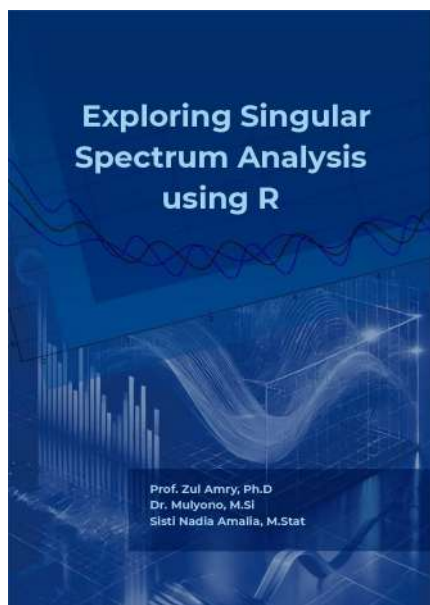

Tampak Perspektif

Tampak Atas

Tampak Bawah

Tampak Depan

Tampak Belakang

Tampak Samping

(19) ID

(51) Klasifikasi Locarno : 14-04

(21) No. Permohonan DI : A00202407505

(22) Tanggal Penerimaan Permohonan DI :
17 Desember 2024

(30) Data Prioritas :
(31) Nomor (32) Tanggal (33) Negara

(43) Tanggal Pengumuman DI :
24 Januari 2025

(71) Nama dan Alamat Pemohon Desain Industri:
LPPM Universitas Negeri Medan
Jl. Willem Iskandar Pasar V - Kotak Pos No. 1589 Medan
Sidorejo Hilir, Medan Tembung, Kota Medan, Sumatera Utara
20221, Indonesia (ID)

(72) Nama Pendesain :
Syafiatun Siregar, ID Muhammad Dominique
Mendoza, ID Olnes Yosefa Hutajulu, ID Fahmy
Syahputra S, ID Asrah Rezki Fauzani, ID Afif
Hamzah, ID

(74) Nama dan Alamat Konsultan Desain Industri :

(54) Judul Desain Industri : Antarmuka Aplikasi Pemantauan Konektivitas Internet

(57) Klaim :
Komposisi Garis, Komposisi Warna

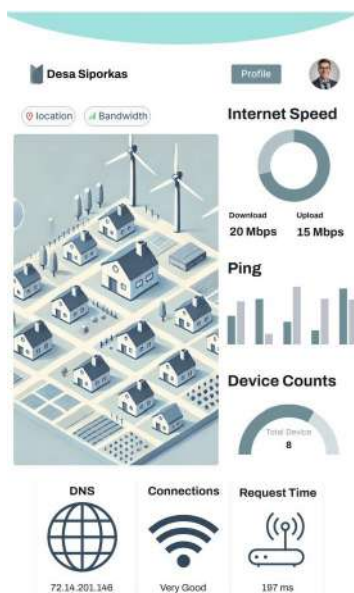

Tampak Perspektif

Tampak Atas

Tampak Bawah

Tampak Depan

Tampak Belakang

Tampak Samping

(19) ID

(51) Klasifikasi Locarno : 14-04

(21) No. Permohonan DI : A00202407507

(22) Tanggal Penerimaan Permohonan DI :
17 Desember 2024

(30) Data Prioritas :
(31) Nomor (32) Tanggal (33) Negara

(43) Tanggal Pengumuman DI :
24 Januari 2025

(71) Nama dan Alamat Pemohon Desain Industri:
LPPM Universitas Negeri Medan
Jl. Willem Iskandar Pasar V - Kotak Pos No. 1589 Medan
Sidorejo Hilir, Medan Tembung, Kota Medan, Sumatera Utara
20221, Indonesia (ID)

(72) Nama Pendesain :
Amirhud Dalimunthe, ID Fahmy Syahputra S, ID
Bagoes Maulana, ID Muhammad Dominique
Mendoza, ID Diki Hairul Siagian, ID Olnes
Yosefa Hutajulu, ID Muhammad Dani Solihin, ID
Tansa Trisna Astono Putri, ID Reni Rahmadani, ID
Muhammad Isnaini, ID Elsa Sabrina, ID

(74) Nama dan Alamat Konsultan Desain Industri :

(54) Judul Desain Industri : Antarmuka augmented reality untuk objek 3D fiber optik

(57) Klaim :
Komposisi Garis, Komposisi Warna



Tampak Perspektif

Tampak Atas

Tampak Bawah

Tampak Depan

Tampak Belakang

Tampak Samping

(19) ID

(51) Klasifikasi Locarno : 32-00

(21) No. Permohonan DI : A00202407528

(22) Tanggal Penerimaan Permohonan DI :
17 Desember 2024

(30) Data Prioritas :
(31) Nomor (32) Tanggal (33) Negara

(43) Tanggal Pengumuman DI :
24 Januari 2025

(71) Nama dan Alamat Pemohon Desain Industri:
LPPM Universitas Negeri Medan
Jl. Willem Iskandar Pasar V - Kotak Pos No. 1589 Medan
Sidorejo Hilir, Medan Tembung, Kota Medan, Sumatera Utara
20221, Indonesia (ID)

(72) Nama Pendesain :
Raden Burhan Surya Nata Dining, ID Ahmad
Bengar Harahap, ID Panji Suroso, ID

(74) Nama dan Alamat Konsultan Desain Industri :

(54) Judul Desain Industri : Sudako S38

(57) Klaim :
Komposisi Garis, Komposisi Warna



Tampak Perspektif

Tampak Atas

Tampak Bawah

Tampak Depan

Tampak Belakang

Tampak Samping

(19) ID

(51) Klasifikasi Locarno : 14-04

(21) No. Permohonan DI : A00202407529

(22) Tanggal Penerimaan Permohonan DI :
17 Desember 2024

(30) Data Prioritas :
(31) Nomor (32) Tanggal (33) Negara

(43) Tanggal Pengumuman DI :
24 Januari 2025

(71) Nama dan Alamat Pemohon Desain Industri:
LPPM Universitas Negeri Medan
Jl. Willem Iskandar Pasar V - Kotak Pos No. 1589 Medan
Sidorejo Hilir, Medan Tembung, Kota Medan, Sumatera Utara
20221, Indonesia (ID)

(72) Nama Pendesain :
Fahmy Syahputra S,ID Sriadhi,ID Bagoes
Maulana,ID Amirhud Dalimunthe,ID

(74) Nama dan Alamat Konsultan Desain Industri :

(54) Judul Desain Industri : Antarmuka hasil evaluasi pada aplikasi pembelajaran berbasis AR

(57) Klaim :
Komposisi Garis,Komposisi Warna



Tampak Perspektif

Tampak Atas

Tampak Bawah

Tampak Depan

Tampak Belakang

Tampak Samping

(19) ID

(51) Klasifikasi Locarno : 05-05

(21) No. Permohonan DI : A00202407534

(22) Tanggal Penerimaan Permohonan DI :
17 Desember 2024

(30) Data Prioritas :
(31) Nomor (32) Tanggal (33) Negara

(43) Tanggal Pengumuman DI :
24 Januari 2025

(71) Nama dan Alamat Pemohon Desain Industri:
LPPM Universitas Negeri Medam
Jl. Willem Iskandar Pasar V - Kotak Pos No. 1589 Medan
Sidorejo Hilir, Medan Tembung, Kota Medan, Sumatera Utara
20221, Indonesia (ID)

(72) Nama Pendesain :
Raden Burhan Surya Nata Diningrat,IN Adek
Cerah Kurnia Azis,ID Inggit Prastiawan,ID

(74) Nama dan Alamat Konsultan Desain Industri :

(54) Judul Desain Industri : Batik Melayu Sumut_Hijau

(57) Klaim :
Komposisi Garis,Komposisi Warna

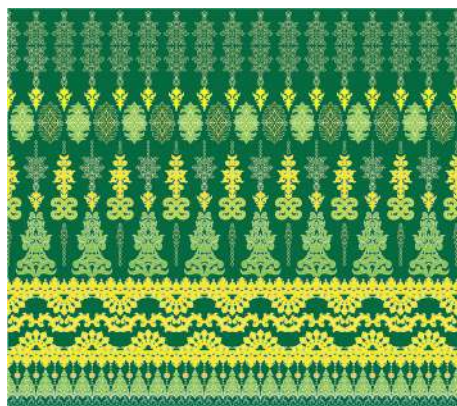

Tampak Perspektif

Tampak Atas

Tampak Bawah

Tampak Depan

Tampak Belakang

Tampak Samping

(19) ID

(51) Klasifikasi Locarno : 19-08

(21) No. Permohonan DI : A00202407537

(22) Tanggal Penerimaan Permohonan DI :
17 Desember 2024

(30) Data Prioritas :
(31) Nomor (32) Tanggal (33) Negara

(43) Tanggal Pengumuman DI :
24 Januari 2025

(71) Nama dan Alamat Pemohon Desain Industri:
LPPM Universitas Negeri Medan
Jl. Willem Iskandar Pasar V - Kotak Pos No. 1589 Meda
Sidorejo Hilir, Medan Tembung, Kota Medan, Sumatera Utara
20221, Indonesia (ID)

(72) Nama Pendesain :
Retno Dwi Suyanti, ID Rizki Maulida, ID
Raden Roro Sekar Daniswari Ardiningrum, ID

(74) Nama dan Alamat Konsultan Desain Industri :

(54) Judul Desain Industri : Sabun Aromatherapy (e-Waletsia)

(57) Klaim :
Komposisi Garis, Komposisi Warna

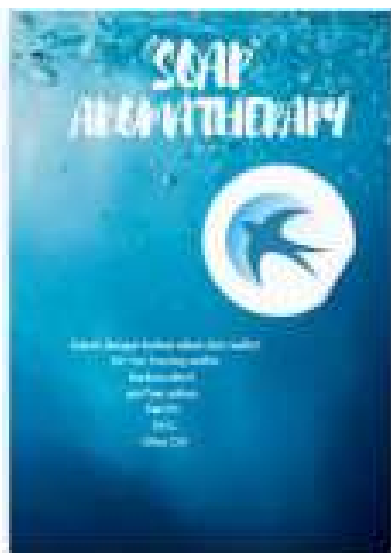

Tampak Perspektif

Tampak Atas

Tampak Bawah

Tampak Depan

Tampak Belakang

Tampak Samping

(19) ID

(51) Klasifikasi Locarno : 32-00

(21) No. Permohonan DI : A00202407538

(22) Tanggal Penerimaan Permohonan DI :
17 Desember 2024

(30) Data Prioritas :
(31) Nomor (32) Tanggal (33) Negara

(43) Tanggal Pengumuman DI :
24 Januari 2025

(71) Nama dan Alamat Pemohon Desain Industri:
LPPM Universitas Negeri Medan
Jl. Willem Iskandar Pasar V - Kotak Pos No. 1589 Medan
Sidorejo Hilir, Medan Tembung, Kota Medan, Sumatera Utara
20221, Indonesia (ID)

(72) Nama Pendesain :
Raden Burhan Surya Nata Diningrat, ID Ahmad
Bengar Harahap, ID Panji Suroso, ID

(74) Nama dan Alamat Konsultan Desain Industri :

(54) Judul Desain Industri :
Becak Mesin Khas Medan

(57) Klaim :
Komposisi Garis, Komposisi Warna



Tampak Perspektif

Tampak Atas

Tampak Bawah

Tampak Depan

Tampak Belakang

Tampak Samping

(19) ID

(51) Klasifikasi Locarno : 05-05

(21) No. Permohonan DI : A00202407539

(22) Tanggal Penerimaan Permohonan DI :
17 Desember 2024

(30) Data Prioritas :
(31) Nomor (32) Tanggal (33) Negara

(43) Tanggal Pengumuman DI :
24 Januari 2025

(71) Nama dan Alamat Pemohon Desain Industri:
LPPM Universitas Negeri Medan
Jl. Willem Iskandar Pasar V - Kotak Pos No. 1589 Medan
Sidorejo Hilir, Medan Tembung, Kota Medan, Sumatera Utara
20221, Indonesia (ID)

(72) Nama Pendesain :
Raden Burhan Surya Nata Diningrat, ID Adek
Cerah Kurnia Azis, ID Inggit Prastiawan, ID

(74) Nama dan Alamat Konsultan Desain Industri :

(54) Judul Desain Industri : Desain Batik Melayu kuning emas

(57) Klaim :
Komposisi Garis, Komposisi Warna

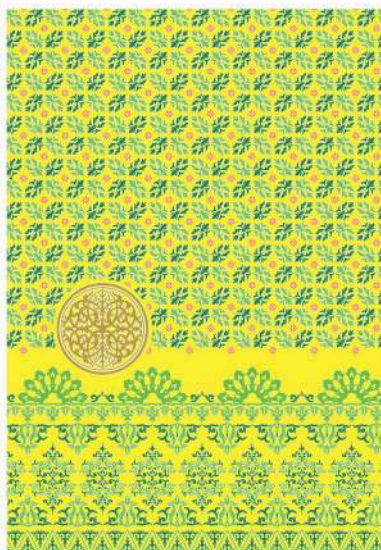

Tampak Perspektif

Tampak Atas

Tampak Bawah

Tampak Depan

Tampak Belakang

Tampak Samping

(19) ID

(51) Klasifikasi Locarno : 25-03

(21) No. Permohonan DI : A00202407554

(22) Tanggal Penerimaan Permohonan DI :
17 Desember 2024

(30) Data Prioritas :
(31) Nomor (32) Tanggal (33) Negara

(43) Tanggal Pengumuman DI :
24 Januari 2025

(71) Nama dan Alamat Pemohon Desain Industri:
LPPM Universitas Negeri Medan
Jl. Willem Iskandar Pasar V - Kotak Pos No. 1589 Medan
Sidorejo Hilir, Medan Tembung, Kota Medan, Sumatera Utara
20221, Indonesia (ID)

(72) Nama Pendesain :
Irma Novrianty Nasution, ID Mirzal Yacub, ID
Syahreza Alvan, ID Muhammad Qarinur , ID
Yogi Nikman, ID

(74) Nama dan Alamat Konsultan Desain Industri :

(54) Judul Desain Industri : Bangunan Komunal Modular

(57) Klaim :
Komposisi Garis, Komposisi Warna



Tampak Perspektif

Tampak Atas

Tampak Bawah



Tampak Depan

Tampak Belakang

Tampak Samping

(19) ID

(51) Klasifikasi Locarno : 09-01

(21) No. Permohonan DI : A00202407595

(22) Tanggal Penerimaan Permohonan DI :
18 Desember 2024

(30) Data Prioritas :
(31) Nomor (32) Tanggal (33) Negara

(43) Tanggal Pengumuman DI :
24 Januari 2025

(71) Nama dan Alamat Pemohon Desain Industri:
PT. Borneo Indobara
Jl. Provinsi, KM. 180 RT. 02 RW. 01, Desa Angsana,
Kecamatan Angsana, Kabupaten Tanah Bumbu, Kalimantan
Selatan Angsana, Angsana, Kab. Tanah Bumbu, Kalimantan
Selatan 72275, Indonesia (ID)

(72) Nama Pendesain :
Tri Aji Setiawan, ID

(74) Nama dan Alamat Konsultan Desain Industri :

(54) Judul Desain Industri : Botol Minum Andaru

(57) Klaim :
Bentuk



Tampak Perspektif



Tampak Atas

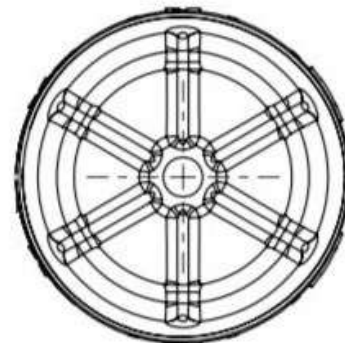

Tampak Bawah

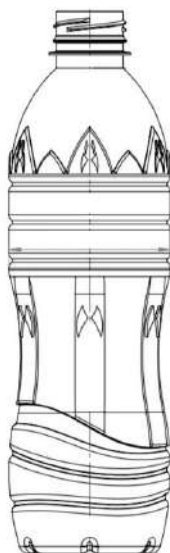
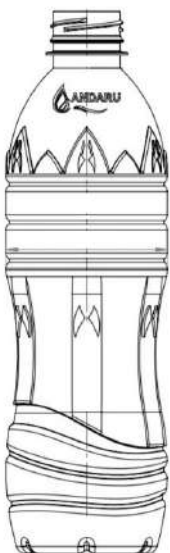

Tampak Depan

Tampak Belakang

Tampak Samping

(19) ID

(51) Klasifikasi Locarno : 23-02

(21) No. Permohonan DI : A00202407639

(22) Tanggal Penerimaan Permohonan DI :
18 Desember 2024

(30) Data Prioritas :
(31) Nomor (32) Tanggal (33) Negara

(43) Tanggal Pengumuman DI :
24 Januari 2025

(71) Nama dan Alamat Pemohon Desain Industri:
Universitas Kristen Duta Wacana
Jl. Dr. Wahidin Sudirohusodo No.5-25, Kotabaru, Kec.
Gondokusuman, Kota Yogyakarta, Daerah Istimewa
Yogyakarta Kotabaru, Gondokusuman, Kota Yogyakarta, DI
Yogyakarta 55224, Indonesia (ID)

(72) Nama Pendesain :
CHRISTMASTUTI NUR, ID

(74) Nama dan Alamat Konsultan Desain Industri :

(54) Judul Desain Industri : Set Perlengkapan Mandi Pasiraman

(57) Klaim :
Konfigurasi

GAMBAR PERSPEKTIF



Tampak Perspektif

GAMBAR TAMPAK ATAS



Tampak Atas

GAMBAR TAMPAK BAWAH



Tampak Bawah

GAMBAR TAMPAK DEPAN



Tampak Depan

GAMBAR TAMPAK BELAKANG



Tampak Belakang

GAMBAR TAMPAK SAMPING KIRI



Tampak Samping

(19) ID

(51) Klasifikasi Locarno : 15-03

(21) No. Permohonan DI : A00202500083

(22) Tanggal Penerimaan Permohonan DI :
08 Januari 2025

(30) Data Prioritas :
(31) Nomor (32) Tanggal (33) Negara

(43) Tanggal Pengumuman DI :
24 Januari 2025

(71) Nama dan Alamat Pemohon Desain Industri:
LPPM UPN VETERAN JAWA TIMUR
Jl. Raya Rungkut Madya Gunung Anyar, Gunung Anyar,
Kota Surabaya, Jawa Timur 60294, Indonesia (ID)

(72) Nama Pendesain :
Sugiarto,ID Riko Setya Wijaya,ID Dita
Atasa,ID Favian Adhi Wjaya,ID

(74) Nama dan Alamat Konsultan Desain Industri :

(54) Judul Desain Industri : MESIN PENIRIS MINYAK GORENG

(57) Klaim :
Bentuk,Konfigurasi,Komposisi Garis



Tampak Perspektif

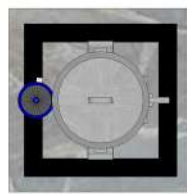

Tampak Atas

Tampak Bawah

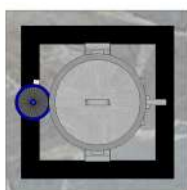

Tampak Depan



Tampak Belakang



Tampak Samping

(19) ID

(51) Klasifikasi Locarno : 06-04

(21) No. Permohonan DI : A00202500143

(22) Tanggal Penerimaan Permohonan DI :
10 Januari 2025

(30) Data Prioritas :
(31) Nomor (32) Tanggal (33) Negara

(43) Tanggal Pengumuman DI :
24 Januari 2025

(71) Nama dan Alamat Pemohon Desain Industri:
LPPM Universitas Kristen Petra
Jalan Siwalankerto No. 121-131 Siwalankerto, Wonocolo,
Kota Surabaya, Jawa Timur 60236, Indonesia (ID)

(72) Nama Pendesain :
Adi Santosa, ID Aniendya Christianna, ID

(74) Nama dan Alamat Konsultan Desain Industri :

(54) Judul Desain Industri : Rombong Ngedolly

(57) Klaim :
Bentuk, Konfigurasi



Tampak Perspektif



Tampak Atas



Tampak Bawah



Tampak Depan



Tampak Belakang



Tampak Samping

(19) ID

(51) Klasifikasi Locarno : 09-01

(21) No. Permohonan DI : A00202500157

(22) Tanggal Penerimaan Permohonan DI :
13 Januari 2025

(30) Data Prioritas :
(31) Nomor (32) Tanggal (33) Negara

(43) Tanggal Pengumuman DI :
24 Januari 2025

(71) Nama dan Alamat Pemohon Desain Industri:
UNIVERSITAS AHMAD DAHLAN
Jl. Pramuka 5F Pandeyan, Umbulharjo, Kota Yogyakarta,
DI Yogyakarta 55161, Indonesia (ID)

(72) Nama Pendesain :
Camila Laila Noer Latifah, ID Asshifa
Heningtyas, ID Fadisa Rahma Devi Triana, ID
Merlyana Ryandaresta, ID Azzahra Mardhatillah, ID

(74) Nama dan Alamat Konsultan Desain Industri :

(54) Judul Desain Industri : Hydrasense Bottle

(57) Klaim :
Konfigurasi



Tampak Perspektif



Tampak Atas

Tampak Bawah



Tampak Depan



Tampak Belakang



Tampak Samping

(19) ID

(51) Klasifikasi Locarno : 21-01

(21) No. Permohonan DI : A00202500197

(22) Tanggal Penerimaan Permohonan DI :
14 Januari 2025

(30) Data Prioritas :
(31) Nomor (32) Tanggal (33) Negara

(43) Tanggal Pengumuman DI :
24 Januari 2025

(71) Nama dan Alamat Pemohon Desain Industri:
Institut Teknologi Sepuluh Nopember (ITS)
Kantor Transfer Teknologi, Direktorat Inovasi dan
Kawasan Sains Teknologi, Gedung Pusat Riset Lantai 6,
Kampus ITS Sukolilo, Surabaya Keputih, Sukolilo, Kota
Surabaya, Jawa Timur 60111, Indonesia (ID)

(72) Nama Pendesain :
MY Alief Samboro, S.T., M.Ds.,ID Primaditya
Hakim S.Sn.,M.Ds.,ID Sinta Rahmadani,ID

(74) Nama dan Alamat Konsultan Desain Industri :

(54) Judul Desain Industri :
Desain Mainan Art Toys Fiksi "Sinleon" Si Kucing Liar Dengan Ciri Khas Luka di Wajah

(57) Klaim :
Bentuk, Komposisi Warna



Tampak Perspektif



Tampak Atas

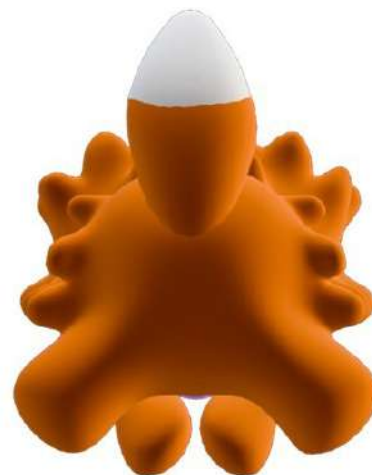

Tampak Bawah





Tampak Depan



Tampak Belakang

Tampak Samping

(19) ID

(51) Klasifikasi Locarno : 23-04

(21) No. Permohonan DI : A00202500230

(22) Tanggal Penerimaan Permohonan DI :
15 Januari 2025

(30) Data Prioritas :
(31) Nomor (32) Tanggal (33) Negara

(43) Tanggal Pengumuman DI :
24 Januari 2025

(71) Nama dan Alamat Pemohon Desain Industri:
UNIVERSITAS AHMAD DAHLAN
Jl. Pramuka 5F Pandeyan, Umbulharjo, Kota Yogyakarta,
DI Yogyakarta 55161, Indonesia (ID)

(72) Nama Pendesain :
Dr. Ir. Ardi Pujiyanta, M.T. ,ID Prof. Dr. Ir. Imam
Riadi, M. Kom. ,ID Marta Dwi Darma Putra, S. T. ,ID

(74) Nama dan Alamat Konsultan Desain Industri :

(54) Judul Desain Industri :
Alat Pembersih Udara Mini

(57) Klaim :
Bentuk, Konfigurasi



Tampak Perspektif

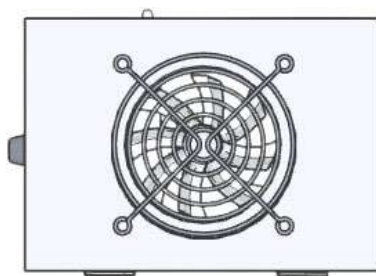

Tampak Atas

Tampak Bawah

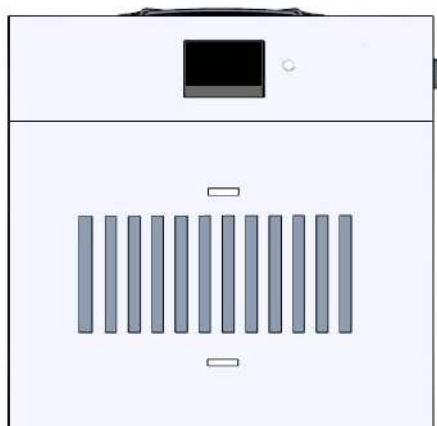

Tampak Depan

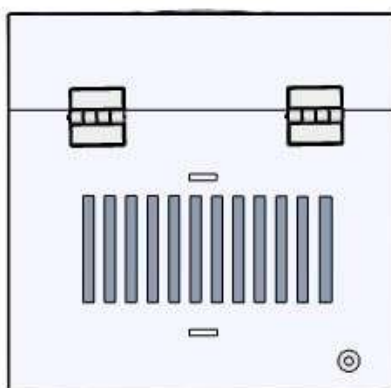

Tampak Belakang

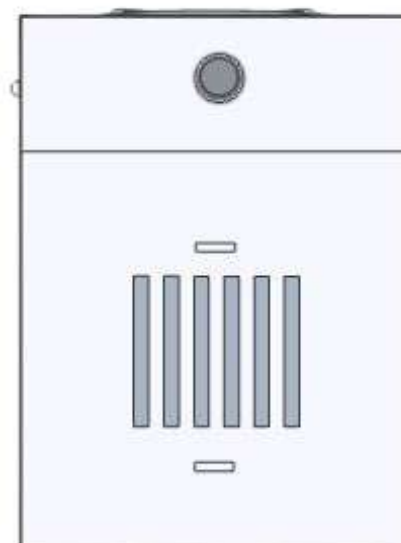

Tampak Samping

(19) ID

(51) Klasifikasi Locarno : 10-05

(21) No. Permohonan DI : A00202500232

(22) Tanggal Penerimaan Permohonan DI :
15 Januari 2025

(30) Data Prioritas :
(31) Nomor (32) Tanggal (33) Negara

(43) Tanggal Pengumuman DI :
24 Januari 2025

(71) Nama dan Alamat Pemohon Desain Industri:
Universitas Gadjah Mada
Direktorat Penelitian, Gedung Pusat UGM Lantai 3 Sayap
Selatan, Bulaksumur Caturtunggal, Depok, Kab. Sleman, DI
Yogyakarta 55281 , Indonesia (ID)

(72) Nama Pendesain :
Agustinus Winarno, ID Miming Kuncoro, ID
Wanda Sri Wahono, ID Dwi Fariansyah, ID
Herjuno Rizki Priatomo, ID Giovanni Ega Charisma, ID

(74) Nama dan Alamat Konsultan Desain Industri :

(54) Judul Desain Industri : Ground Analyzer Lokomotif

(57) Klaim :
Bentuk, Konfigurasi, Komposisi Garis, Komposisi Warna

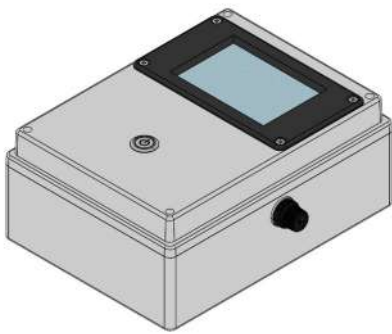

Tampak Perspektif

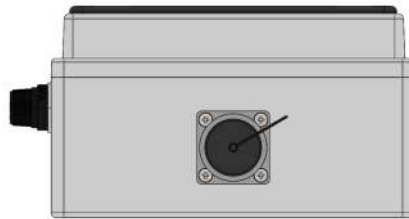

Tampak Atas

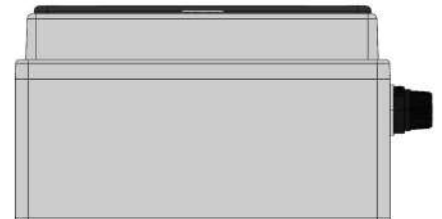

Tampak Bawah

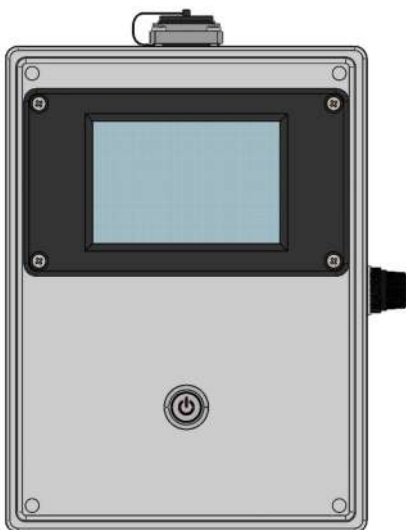

Tampak Depan

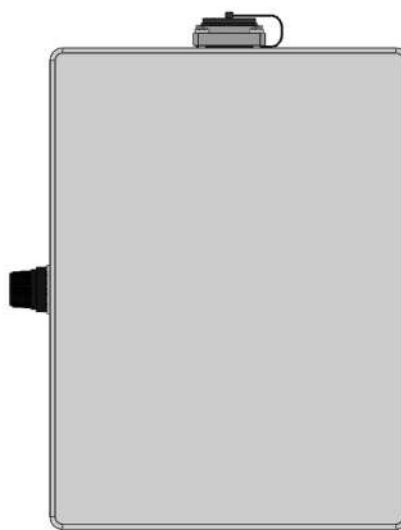

Tampak Belakang

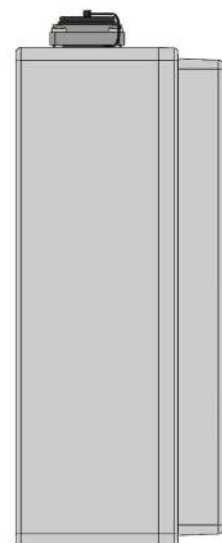

Tampak Samping

(19) ID

(51) Klasifikasi Locarno : 10-05

(21) No. Permohonan DI : A00202500234

(22) Tanggal Penerimaan Permohonan DI :
15 Januari 2025

(30) Data Prioritas :
(31) Nomor (32) Tanggal (33) Negara

(43) Tanggal Pengumuman DI :
24 Januari 2025

(71) Nama dan Alamat Pemohon Desain Industri:
Universitas Gadjah Mada
Direktorat Penelitian, Gedung Pusat UGM Lantai 3 Sayap
Selatan, Bulaksumur Caturtunggal, Depok, Kab. Sleman, DI
Yogyakarta 55281, Indonesia (ID)

(72) Nama Pendesain :
Agustinus Winarno, ID Miming Kuncoro, ID
Wanda Sri Wahono, ID Dwi Fariansyah, ID
Herjuno Rizki Priatomo, ID Giovani Ega Charisma, ID

(74) Nama dan Alamat Konsultan Desain Industri :

(54) Judul Desain Industri : Ground Detector Lokomotif

(57) Klaim :
Bentuk, Konfigurasi, Komposisi Garis, Komposisi Warna

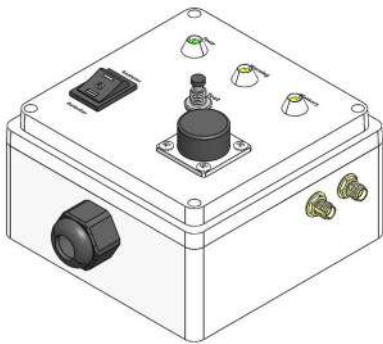

Tampak Perspektif

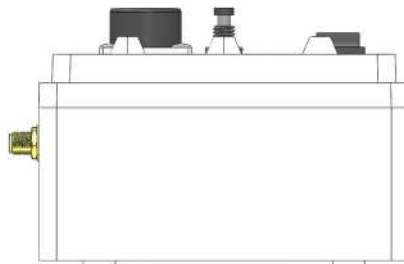

Tampak Atas

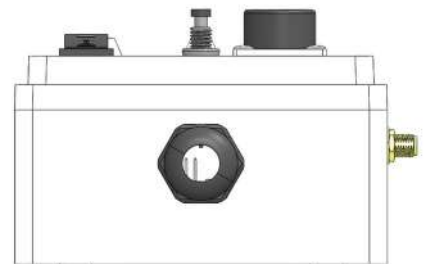

Tampak Bawah

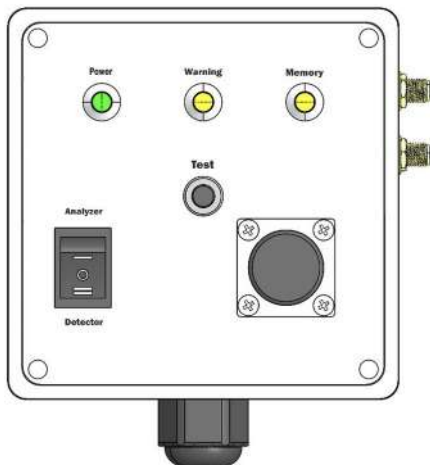

Tampak Depan

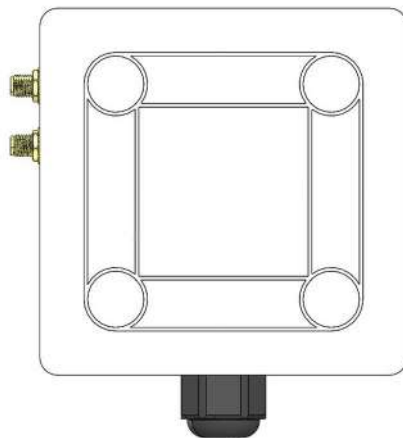

Tampak Belakang

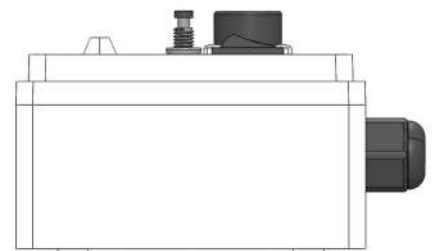

Tampak Samping

(19) ID

(51) Klasifikasi Locarno : 15-99

(21) No. Permohonan DI : A00202500264

(22) Tanggal Penerimaan Permohonan DI :
16 Januari 2025

(30) Data Prioritas :
(31) Nomor (32) Tanggal (33) Negara

(43) Tanggal Pengumuman DI :
24 Januari 2025

(71) Nama dan Alamat Pemohon Desain Industri:
UNIVERSITAS TELKOM
Jl. telekomunikasi No. 1, Terusan Buah Batu Sukapura,
Dayeuhkolot, Kab. Bandung, Jawa Barat 40257, Indonesia
(ID)

(72) Nama Pendesain :
AGUS KUSNAYAT,ID M FAHMI SALIM,ID
ILSHA ANDIANI,ID MUHAMMAD SYACHRIAN
RAFYANTO,ID

(74) Nama dan Alamat Konsultan Desain Industri :

(54) Judul Desain Industri : MESIN TEKAN AMPAS TAHU

(57) Klaim :
Bentuk,Konfigurasi

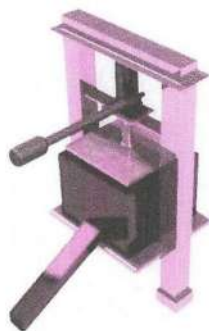

Tampak Perspektif

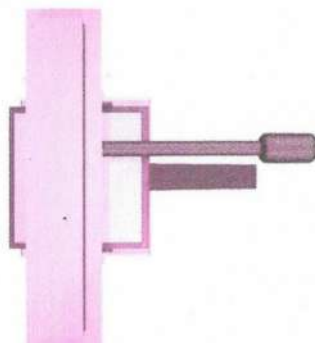

Tampak Atas

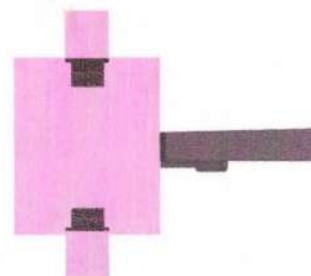

Tampak Bawah

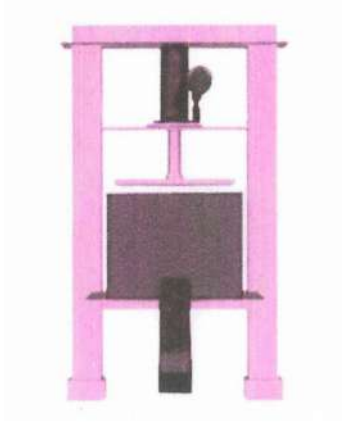

Tampak Depan

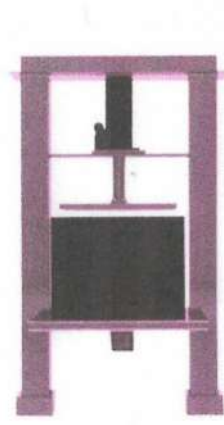

Tampak Belakang

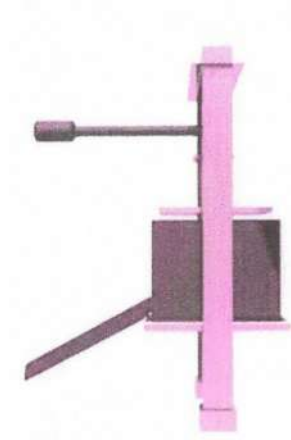

Tampak Samping

(19) ID

(51) Klasifikasi Locarno : 19-07

(21) No. Permohonan DI : A00202500269

(22) Tanggal Penerimaan Permohonan DI :
16 Januari 2025

(30) Data Prioritas :
(31) Nomor (32) Tanggal (33) Negara

(43) Tanggal Pengumuman DI :
24 Januari 2025

(71) Nama dan Alamat Pemohon Desain Industri:
UNIVERSITAS AHMAD DAHLAN
Jl. Pramuka 5F Pandeyan, Umbulharjo, Kota Yogyakarta,
DI Yogyakarta 55161, Indonesia (ID)

(72) Nama Pendesain :
Okimustava,ID Moh. Toifur,ID Raden Rara
Sinta Kusuma Ningrum,ID Dian Artha
Kusumaningtyas,ID Eko Susanto,ID Ika
Maryani,ID Nayla Arziki Ramadani Yuva,ID

(74) Nama dan Alamat Konsultan Desain Industri :

(54) Judul Desain Industri :
Alat praktikum interferometer sederhana

(57) Klaim :
Bentuk,Konfigurasi

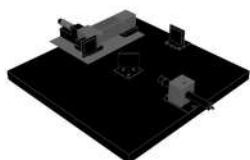

Tampak Perspektif

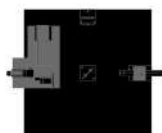

Tampak Atas



Tampak Bawah



Tampak Depan

Tampak Belakang

Tampak Samping

(19) ID

(51) Klasifikasi Locarno : 15-03

(21) No. Permohonan DI : A00202500283

(22) Tanggal Penerimaan Permohonan DI :
16 Januari 2025

(30) Data Prioritas :
(31) Nomor (32) Tanggal (33) Negara

(43) Tanggal Pengumuman DI :
24 Januari 2025

(71) Nama dan Alamat Pemohon Desain Industri:
UNIVERSITAS TELKOM
Jl. Telekomunikasi No. 1, Terusan Buah Batu Sukapura,
Dayeuhkolot, Kab. Bandung, Jawa Barat 40257, Indonesia
(ID)

(72) Nama Pendesain :
AGUS KUSNAYAT,ID ADHIMAS NANDA
ARYA,ID ILSHA ANDIANI,ID MUHAMMAD
SYACHRIAN RAFYANTO,ID

(74) Nama dan Alamat Konsultan Desain Industri :

(54) Judul Desain Industri : Alat Pemasang Plastik Mulsa untuk Pertanian

(57) Klaim :
Bentuk,Konfigurasi



Tampak Perspektif

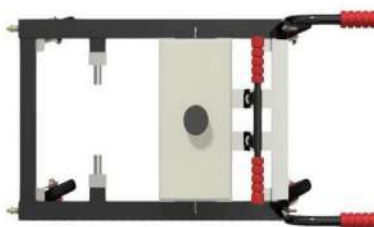

Tampak Atas

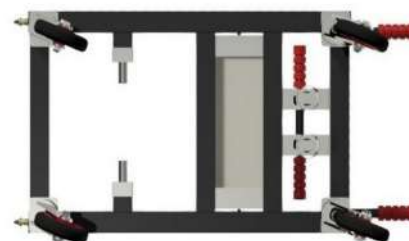

Tampak Bawah



Tampak Depan

Tampak Belakang

Tampak Samping

(19) ID

(51) Klasifikasi Locarno : 12-06

(21) No. Permohonan DI : A00202500303

(22) Tanggal Penerimaan Permohonan DI :
17 Januari 2025

(30) Data Prioritas :
(31) Nomor (32) Tanggal (33) Negara

(43) Tanggal Pengumuman DI :
24 Januari 2025

(71) Nama dan Alamat Pemohon Desain Industri:
UNIVERSITAS HASANUDDIN
Indonesia Tamalanrea Jaya, Tamalanrea, Kota
Makassar, Sulawesi Selatan 90245, Indonesia (ID)

(72) Nama Pendesain :
Dr. Ir. St. Aisjah Farhum, M.Si, ID

(74) Nama dan Alamat Konsultan Desain Industri :

(54) Judul Desain Industri : DESAIN KAPAL POLE AND LINE DENGAN PALKAH IKAN DI BAWAH DEK

(57) Klaim :
Bentuk



Tampak Perspektif

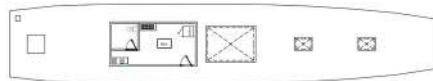

Tampak Atas



Tampak Bawah

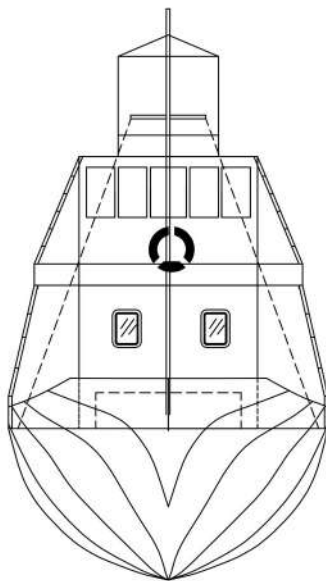

Tampak Depan

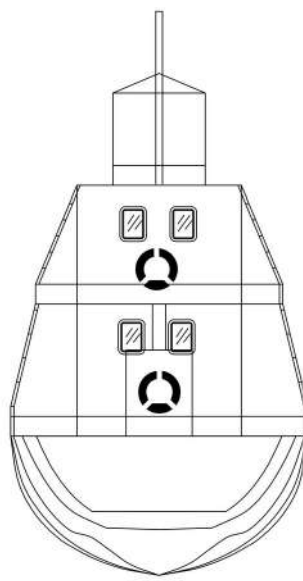

Tampak Belakang

Tampak Samping

(19) ID

(51) Klasifikasi Locarno : 12-11

(21) No. Permohonan DI : A00202500317

(22) Tanggal Penerimaan Permohonan DI :
17 Januari 2025

(30) Data Prioritas :
(31) Nomor (32) Tanggal (33) Negara

(43) Tanggal Pengumuman DI :
24 Januari 2025

(71) Nama dan Alamat Pemohon Desain Industri:
Institut Teknologi Sepuluh Nopember (ITS)
Kantor Transfer Teknologi Direktorat Inovasi dan
Kawasan Sains Teknologi Gedung Pusat Riset Lantai 6
Kampus ITS Sukolilo, Surabaya 60111 Jawa Timur Keputih,
Sukolilo, Kota Surabaya, Jawa Timur 60111, Indonesia (ID)

(72) Nama Pendesain :
Dr. Agus Windharto, DEA.,ID Andri Setiawan,
S.T., M.MT.,ID Aprilia Eka Rahayu, S.Ds.,ID
Arif Widoseno, S.Ds.,ID Azahra Nabila, S.Ds.,ID
Nityo Anandito Dharma Atmaja, S.Ds.,ID Nadia Putri
Anisa, S.Ars.,ID I Putu Dewangga Bayu Mahesa,
S.Ds.,ID Sintara Qanita Putri M., S.Ds.,ID
Azzakulqi Ziven Ubhayahita, S.Ds.,ID Reza Ismail
Muzakkir, S.Ds.,ID

(74) Nama dan Alamat Konsultan Desain Industri :

(54) Judul Desain Industri : Skuter Listrik EVITS Large (EL)

(57) Klaim :
Bentuk,Konfigurasi



Tampak Perspektif



Tampak Atas



Tampak Bawah



Tampak Depan

Tampak Belakang

Tampak Samping

(19) ID

(51) Klasifikasi Locarno : 14-04

(21) No. Permohonan DI : A00202500329

(22) Tanggal Penerimaan Permohonan DI :
17 Januari 2025

(30) Data Prioritas :
(31) Nomor (32) Tanggal (33) Negara

(43) Tanggal Pengumuman DI :
24 Januari 2025

(71) Nama dan Alamat Pemohon Desain Industri:
Universitas Katolik Parahyangan
Jl. Ciumbuleuit No. 94 Hegarmanah, Cidadap, Kota
Bandung, Jawa Barat 40141, Indonesia (ID)

(72) Nama Pendesain :
Clara Theresia, ID Angelica Lintang, ID
Christina Ester Manthalina Hutabarat, ID

(74) Nama dan Alamat Konsultan Desain Industri :

(54) Judul Desain Industri : Tampilan Antarmuka

(57) Klaim :
Komposisi Warna, Komposisi Garis



Tampak Perspektif

Tampak Atas

Tampak Bawah

Tampak Depan

Tampak Belakang

Tampak Samping

(19) ID

(51) **Klasifikasi Locarno : 14-04**

(21) **No. Permohonan DI :** A00202500330

(22) **Tanggal Penerimaan Permohonan DI :**
17 Januari 2025

(30) **Data Prioritas :**
(31) Nomor (32) Tanggal (33) Negara

(43) **Tanggal Pengumuman DI :**
24 Januari 2025

(71) **Nama dan Alamat Pemohon Desain Industri:**
Universitas Katolik Parahyangan
Jl. Ciumbuleuit No. 94 Hegarmanah, Cidadap, Kota
Bandung, Jawa Barat 40141, Indonesia (ID)

(72) **Nama Pendesain :**
Clara Theresia,ID Eric Chrystian Hadiwijaya,ID
Christina Ester Manthalina Hutabarat,ID

(74) **Nama dan Alamat Konsultan Desain Industri :**

(54) **Judul Desain Industri :** Tampilan Antarmuka

(57) **Klaim :**
Komposisi Garis,Komposisi Warna



Tampak Perspektif

Tampak Atas

Tampak Bawah

Tampak Depan

Tampak Belakang

Tampak Samping

(19) ID

(51) Klasifikasi Locarno : 19-07

(21) No. Permohonan DI : A00202500339

(22) Tanggal Penerimaan Permohonan DI :
18 Januari 2025

(30) Data Prioritas :
(31) Nomor (32) Tanggal (33) Negara

(43) Tanggal Pengumuman DI :
24 Januari 2025

(71) Nama dan Alamat Pemohon Desain Industri:
UNIVERSITAS AHMAD DAHLAN
Jl. Pramuka 5F Pandeyan, Umbulharjo, Kota Yogyakarta,
DI Yogyakarta 55161, Indonesia (ID)

(72) Nama Pendesain :
Moh. Toifur,ID Okimustava,ID Raden Rara
Sinta Kusuma Ningrum,ID Dian Artha
Kusumaningtyas,ID Eko Susanto,ID Ika
Maryani,ID Nayla Arziki Ramadani Yuva,ID

(74) Nama dan Alamat Konsultan Desain Industri :

(54) Judul Desain Industri :
Alat Praktikum Ayunan Matematis Terotomatisasi

(57) Klaim :
Bentuk,Konfigurasi

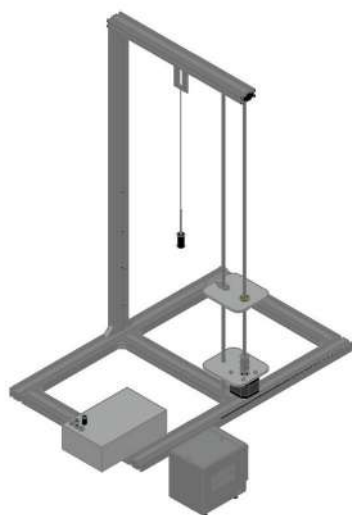

Tampak Perspektif

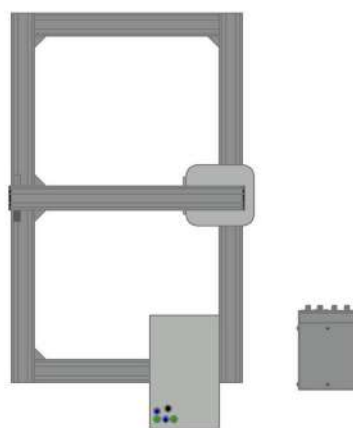

Tampak Atas

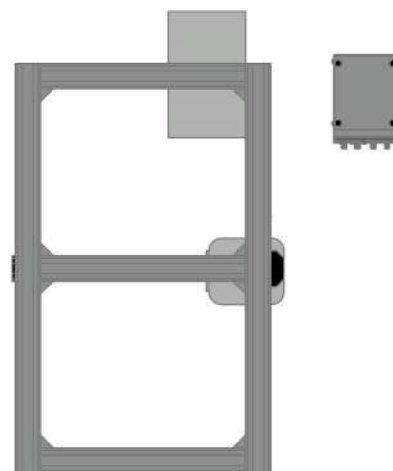

Tampak Bawah

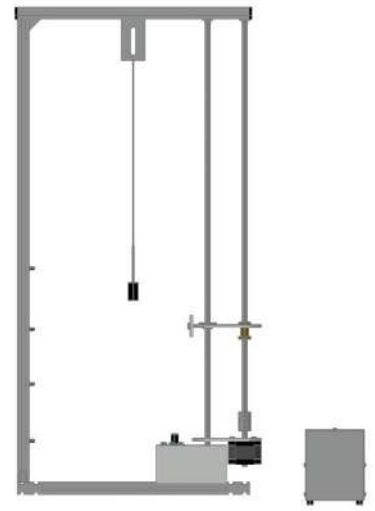

Tampak Depan

Tampak Belakang

Tampak Samping

(19) ID

(51) Klasifikasi Locarno : 19-07

(21) No. Permohonan DI : A00202500340

(22) Tanggal Penerimaan Permohonan DI :
18 Januari 2025

(30) Data Prioritas :
(31) Nomor (32) Tanggal (33) Negara

(43) Tanggal Pengumuman DI :
24 Januari 2025

(71) Nama dan Alamat Pemohon Desain Industri:
Universitas Ahmad Dahlan
Jl. Pramuka 5F Pandeyan, Umbulharjo, Kota Yogyakarta,
DI Yogyakarta 55161, Indonesia (ID)

(72) Nama Pendesain :
Okimustava,ID Moh. Toifur,ID Raden Rara
Sinta Kusuma Ningrum,ID Dian Artha
Kusumaningtyas,ID Eko Susanto,ID Ika
Maryani,ID Nayla Arziki Ramadani Yuva,ID

(74) Nama dan Alamat Konsultan Desain Industri :

(54) Judul Desain Industri :
Alat Praktikum Pengukuran Kecepatan Angin

(57) Klaim :
Bentuk,Konfigurasi

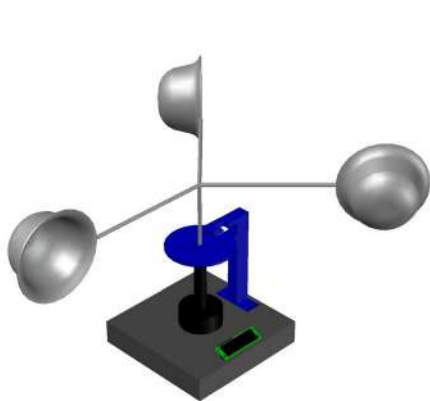

Tampak Perspektif

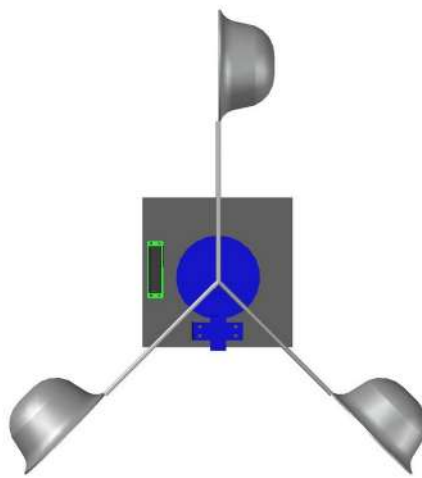

Tampak Atas

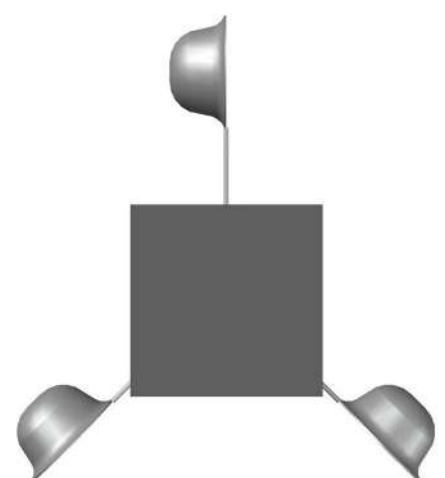

Tampak Bawah

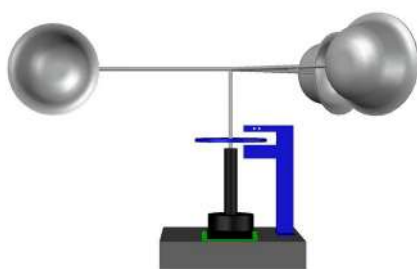

Tampak Depan

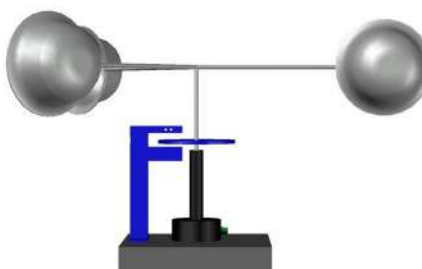

Tampak Belakang



Tampak Samping

(19) ID

(51) Klasifikasi Locarno : 06-04

(21) No. Permohonan DI : A00202500341

(22) Tanggal Penerimaan Permohonan DI :
18 Januari 2025

(30) Data Prioritas :
(31) Nomor (32) Tanggal (33) Negara

(43) Tanggal Pengumuman DI :
24 Januari 2025

(71) Nama dan Alamat Pemohon Desain Industri:
Universitas Ahmad Dahlan
Jl. Pramuka 5F Pandeyan, Umbulharjo, Kota Yogyakarta,
DI Yogyakarta 55161, Indonesia (ID)

(72) Nama Pendesain :
Satria Bintang Rahmanto, ID Fadhlan Dabith
Fathoni, ID Fatih Rizqi Jatikusuma Handoyo , ID
Bagas Waras Santoso, ID

(74) Nama dan Alamat Konsultan Desain Industri :

(54) Judul Desain Industri : Lemari Pintar

(57) Klaim :
Konfigurasi



Tampak Perspektif



Tampak Depan

Tampak Atas



Tampak Belakang

Tampak Bawah



Tampak Samping