



BERITA RESMI DESAIN INDUSTRI



No. 15/DI/2024

DIUMUMKAN TANGGAL
19 Maret 2024 s.d. 18 Juni 2024

PENGUMUMAN BERLANGSUNG SELAMA 3 (TIGA) BULAN
PASAL 25 AYAT (1) UNDANG-UNDANG DESAIN INDUSTRI
NOMOR 31 TAHUN 2001

DITERBITKAN BULAN
Maret 2024

DIREKTORAT HAK CIPTA DAN DESIGN INDUSTRI
DIREKTORAT JENDERAL KEKAYAAN INTELEKTUAL
KEMENTERIAN HUKUM DAN HAK ASASI MANUSIA REPUBLIK INDONESIA

DAFTAR ISI BRDI No. 15/DI/2024

19 Maret 2024 s.d. 18 Juni 2024

No	Nomor Permohonan	Tanggal Penerimaan	Kelas	Judul Desain
1	A00202202643	12-AUG-22	06-01	KURSI
2	A00202202639	12-AUG-22	12-13	Alat Angkut
3	A00202202646	12-AUG-22	06-01	Kursi Lingkaran
4	A00202202807	19-AUG-22	06-01	Kursi Bayi
5	A00202300195	19-JAN-23	14-03	Rangka
6	A00202300436	03-FEB-23	12-16	Payung pelindung penumpang saat keluar mobil
7	A00202301001	16-MAR-23	01-02	PRODUK KENTANG POTONG
8	A00202301007	16-MAR-23	01-02	PRODUK KENTANG POTONG
9	A00202301011	16-MAR-23	01-02	PRODUK KENTANG POTONG
10	A00202301004	16-MAR-23	01-02	PRODUK KENTANG POTONG
11	A00202301000	16-MAR-23	01-02	PRODUK KENTANG POTONG
12	A00202302238	12-JUN-23	06-04	LOKER
13	A00202302239	12-JUN-23	15-03	ALAT CUCI WORTEL
14	A00202302235	12-JUN-23	06-03	MEJA
15	A00202302237	12-JUN-23	14-04	ANTAR MUKA
16	A00202303726	29-AUG-23	15-99	Alat Press
17	A00202303827	04-SEP-23	05-06	Peta Wastra Nusantara by Oerip Indonesia
18	A00202303886	06-SEP-23	14-02	LAYAR TERPASANG DI KEPALA
19	A00202304459	05-OCT-23	09-05	VEZE KEMASAN MASKER WAJAH
20	A00202304853	27-OCT-23	03-01	Tas dari Bahan Anyaman Rotan dan Ulap Doyo
21	A00202305099	09-NOV-23	32-00	Dekorasi Ruang
22	A00202305165	10-NOV-23	28-04	EKSTENSI BULU MATA
23	A00202305164	10-NOV-23	28-04	EKSTENSI BULU MATA
24	A00202305569	01-DEC-23	12-16	Bemper Depan Mobil
25	A00202305604	03-DEC-23	08-03	Alat Pemotong Sayuran yang Menyatu dengan Alas Kayu
26	A00202305603	03-DEC-23	06-03	Meja Kuliah Kompak Minimalis
27	A00202305605	03-DEC-23	06-03	Meja Kopi dengan Aksen Kayu dan Rotan
28	A00202305684	05-DEC-23	09-03	KARDUS BINGKISAN VH 2401 CS
29	A00202305815	08-DEC-23	25-02	JARING PENGUAT
30	A00202305859	11-DEC-23	14-01	Speaker Bluetooth dari Limbah Kayu Lapis
31	A00202305856	11-DEC-23	26-05	Lampu Hias dari Kayu Pinus dengan Tema Hewan
32	A00202305857	11-DEC-23	06-03	Meja Nakas Mini untuk Kamar Tidur
33	A00202305967	15-DEC-23	19-07	Pohon Tiga Bahasa (Media Aplikatif Pembelajaran Trilingual)
34	A00202306057	19-DEC-23	02-04	SOL SEPATU SIMPLE THREE

35	A00202306143	21-DEC-23	19-07	WAYANG KULIT
36	A00202306319	31-DEC-23	19-08	Label Ionizer
37	A00202400387	30-JAN-24	09-01	BOTOL
38	A00202400491	05-FEB-24	12-13	MOBIL UTILITAS MODERN
39	A00202400598	13-FEB-24	12-13	Motôtel Arumjiwa
40	A00202400654	19-FEB-24	25-01	UBIN KERAMIK MK_23015
41	A00202400734	21-FEB-24	06-05	BATHROOM CABINET NAUTILUS
42	A00202400718	21-FEB-24	10-02	JAM TANGAN
43	A00202400716	21-FEB-24	10-02	JAM TANGAN
44	A00202400719	21-FEB-24	10-02	JAM TANGAN
45	A00202400717	21-FEB-24	10-02	JAM TANGAN
46	A00202400714	21-FEB-24	10-02	JAM TANGAN
47	A00202400715	21-FEB-24	03-01	KOTAK JAM TANGAN
48	A00202400841	28-FEB-24	09-03	KOTAK KEMASAN
49	A00202400879	01-MAR-24	02-01	PENYANGGA LUMBAR
50	A00202400986	08-MAR-24	09-01	BOTOL
51	A00202400992	08-MAR-24	07-02	Penghalang Angin
52	A00202400994	08-MAR-24	07-02	Penghalang angin
53	A00202401010	09-MAR-24	12-16	Bemper Depan Mobil
54	A00202401008	09-MAR-24	12-16	Bemper Belakang Mobil dan Lampu
55	A00202401012	11-MAR-24	18-02	PRINTER
56	A00202401011	11-MAR-24	18-02	PRINTER
57	A00202401036	12-MAR-24	14-04	TAMPILAN LAYAR DENGAN ANTARMUKA PENGGUNA GRAFIS
58	A00202401018	12-MAR-24	07-02	PENANAK NASI
59	A00202401029	12-MAR-24	11-01	PERHIASAN
60	A00202401015	12-MAR-24	24-02	ELEKTROKARDIOGRAF
61	A00202401021	12-MAR-24	03-01	KOPER LAPTOP TRAVELING SERI 802
62	A00202401033	12-MAR-24	11-01	PERHIASAN
63	A00202401019	12-MAR-24	07-02	PENANAK NASI
64	A00202401034	12-MAR-24	14-04	TAMPILAN LAYAR DENGAN ANTARMUKA PENGGUNA GRAFIS
65	A00202401035	12-MAR-24	14-04	TAMPILAN LAYAR DENGAN ANTARMUKA PENGGUNA GRAFIS
66	A00202401042	13-MAR-24	11-01	PERHIASAN
67	A00202401038	13-MAR-24	03-01	TAS PUNGGUNG (RANSEL)
68	A00202401046	13-MAR-24	03-01	KOPER
69	A00202401045	13-MAR-24	23-04	Kantong Pembersih Udara untuk Kulkas dan Freezer
70	A00202401044	13-MAR-24	28-03	JEPIT RAMBUT
71	A00202401048	13-MAR-24	14-03	TELEPON GENGGAM

72	A00202401052	13-MAR-24	10-05	REGULATOR
73	A00202401047	13-MAR-24	03-01	KOPER
74	A00202401054	13-MAR-24	13-03	COP BUSI
75	A00202401055	13-MAR-24	13-03	COP BUSI
76	A00202401051	13-MAR-24	10-05	REGULATOR
77	A00202401040	13-MAR-24	03-01	TAS PUNGGUNG (RANSEL)
78	A00202401039	13-MAR-24	03-01	TAS PUNGGUNG (RANSEL)
79	A00202401049	13-MAR-24	14-03	TELEPON GENGAM
80	A00202401041	13-MAR-24	03-01	TAS PUNGGUNG (RANSEL)
81	A00202401053	13-MAR-24	10-05	REGULATOR
82	A00202401057	14-MAR-24	08-05	PLAT CETAKAN
83	A00202401058	14-MAR-24	08-05	PLAT CETAKAN
84	A00202401065	14-MAR-24	03-01	TAS
85	A00202401066	14-MAR-24	03-01	TAS
86	A00202401063	14-MAR-24	09-05	KEMASAN HAPPY PUDDING
87	A00202401062	14-MAR-24	09-05	KEMASAN KAROMAH INSANI
88	A00202401064	14-MAR-24	10-04	METER MODULAR
89	A00202401076	15-MAR-24	28-03	ALAT CUKUR
90	A00202401081	15-MAR-24	09-05	KEMASAN MIKA
91	A00202401085	15-MAR-24	23-04	LUBANG ANGIN
92	A00202401083	15-MAR-24	23-02	TANGKI KOTAK
93	A00202401084	15-MAR-24	23-02	TANGKI AIR
94	A00202401078	15-MAR-24	09-05	KEMASAN MIKA
95	A00202401082	15-MAR-24	23-01	ADAPTOR TANGKI
96	A00202401068	15-MAR-24	26-06	LAMPU

Jakarta, 19 Maret 2024
Kepala Seksi Klasifikasi dan Publikasi



M. Insan Kamil, S. Kom. NIP.
197801262005011001

(19) ID

(51) Klasifikasi Locarno : 06-01

(21) No. Permohonan DI : A00202202643

(22) Tanggal Penerimaan Permohonan DI :
12 Agustus 2022

(30) Data Prioritas :
(31) Nomor (32) Tanggal (33) Negara

(43) Tanggal Pengumuman DI :
19 Maret 2024

(71) Nama dan Alamat Pemohon Desain Industri:
UNIVERSITAS TELKOM
Jl. Telekomunikasi Terusan Buah Batu Dayeuhkolot
Sukapura, Dayeuhkolot, Kab. Bandung, Jawa Barat 40257,
Indonesia (ID)

(72) Nama Pendesain :
WAFA FAUZIYAH, ID MAHENDRA NUR
HADIANSYAH, ID

(74) Nama dan Alamat Konsultan Desain Industri :

(54) Judul Desain Industri : KURSI

(57) Klaim :
Bentuk, Konfigurasi



Tampak Perspektif



Tampak Atas

Tampak Bawah



Tampak Depan



Tampak Belakang



Tampak Samping

(19) ID

(51) Klasifikasi Locarno : 12-13

(21) No. Permohonan DI : A00202202639

(22) Tanggal Penerimaan Permohonan DI :
12 Agustus 2022

(30) Data Prioritas :
(31) Nomor (32) Tanggal (33) Negara

(43) Tanggal Pengumuman DI :
19 Maret 2024

(71) Nama dan Alamat Pemohon Desain Industri:
Universitas Telkom
Jl. Telekomunikasi No.1, Sukapura, Dayeuhkolot
Sukapura, Dayeuhkolot, Kab. Bandung, Jawa Barat 40257,
Indonesia (ID)

(72) Nama Pendesain :
Hardy Adiluhung,ID Muhamad Ikhsan Nugraha,ID
Muhammad Rivaldi Pratama,ID Rijal A'Rofah Dzikri
Amrullah,ID Diena Yudiarti,ID

(74) Nama dan Alamat Konsultan Desain Industri :

(54) Judul Desain Industri :
Alat Angkut

(57) Klaim :
Konfigurasi



Tampak Perspektif

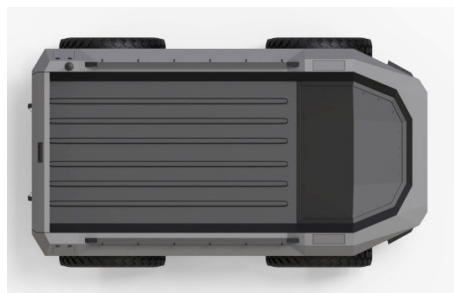

Tampak Atas

Tampak Bawah



Tampak Depan



Tampak Belakang



Tampak Samping

(19) ID

(51) Klasifikasi Locarno : 06-01

(21) No. Permohonan DI : A00202202646

(22) Tanggal Penerimaan Permohonan DI :
12 Agustus 2022

(30) Data Prioritas :
(31) Nomor (32) Tanggal (33) Negara

(43) Tanggal Pengumuman DI :
19 Maret 2024

(71) Nama dan Alamat Pemohon Desain Industri:
TELKOM UNIVERSITY
Jl. Telekomunikasi No. 1, Terusan Buahbatu -
Bojongsoang, Sukapura, Kec. Dayeuhkolot, Kabupaten
Bandung, Jawa Barat 40257 Sukapura, Dayeuhkolot, Kab.
Bandung, Jawa Barat 40257, Indonesia (ID)

(72) Nama Pendesain :
NAUFAL FEBRIANSYAH,ID MAHENDRA NUR
HADIANSYAH,ID

(74) Nama dan Alamat Konsultan Desain Industri :

(54) Judul Desain Industri : Kursi Lingkaran

(57) Klaim :
Bentuk,Konfigurasi



Tampak Perspektif



Tampak Atas

Tampak Bawah



Tampak Depan

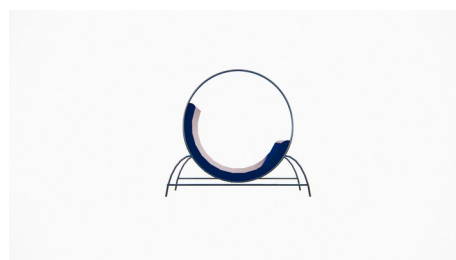

Tampak Belakang

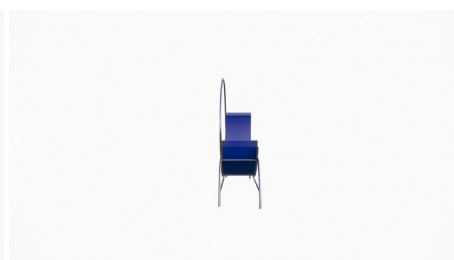

Tampak Samping

(19) ID

(51) Klasifikasi Locarno : 06-01

(21) No. Permohonan DI : A00202202807

(22) Tanggal Penerimaan Permohonan DI :
19 Agustus 2022

(30) Data Prioritas :
(31) Nomor (32) Tanggal (33) Negara

(43) Tanggal Pengumuman DI :
19 Maret 2024

(71) Nama dan Alamat Pemohon Desain Industri:
UNIVERSITAS TELKOM
Jl. Telekomunikasi Terusan Buah Batu Dayeuhkolot
Sukapura, Dayeuhkolot, Kab. Bandung, Jawa Barat 40257,
Indonesia (ID)

(72) Nama Pendesain :
Mediva Dyah Fajriani, ID Mahendra Nur
Hadiansyah, ID

(74) Nama dan Alamat Konsultan Desain Industri :

(54) Judul Desain Industri : Kursi Bayi

(57) Klaim :
Konfigurasi



Tampak Perspektif



Tampak Atas

Tampak Bawah



Tampak Depan



Tampak Belakang



Tampak Samping

(19) ID

(51) Klasifikasi Locarno : 14-03

(21) No. Permohonan DI : A00202300195

(22) Tanggal Penerimaan Permohonan DI :
19 Januari 2023

(30) Data Prioritas :
(31) Nomor (32) Tanggal (33) Negara

(43) Tanggal Pengumuman DI :
19 Maret 2024

(71) Nama dan Alamat Pemohon Desain Industri:
Universitas Telkom
Jl. Telekomunikasi No.1 Sukapura, Dayeuhkolot, Kab.
Bandung, Jawa Barat 40257, Indonesia (ID)

(72) Nama Pendesain :
Edwar,ID Bambang Setia N,ID Nachwan
Mufti Adriansyah,ID Cahya Kumala Adi,ID

(74) Nama dan Alamat Konsultan Desain Industri :

(54) Judul Desain Industri : Rangka

(57) Klaim :
Konfigurasi,Bentuk



Gambar 6 : Perspektif

Tampak Perspektif



Gambar 5 : Tampak Atas

Tampak Atas



Tampak Bawah

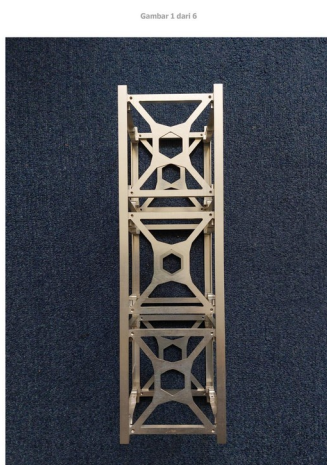

Gambar 1 : Tampak Depan

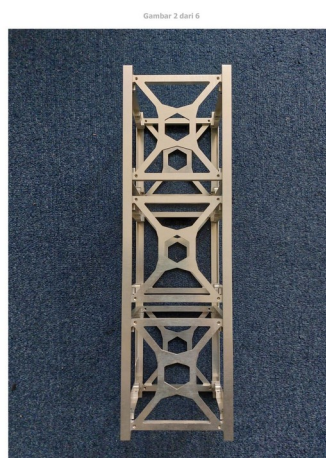

Gambar 2 : Tampak Belakang



Gambar 4 : Tampak Samping Kiri

Tampak Depan

Tampak Belakang

Tampak Samping

(19) ID

(51) Klasifikasi Locarno : 12-16

(21) No. Permohonan DI : A00202300436

(22) Tanggal Penerimaan Permohonan DI :
03 Februari 2023

(30) Data Prioritas :
(31) Nomor (32) Tanggal (33) Negara

(43) Tanggal Pengumuman DI :
19 Maret 2024

(71) Nama dan Alamat Pemohon Desain Industri:
UNIVERSITAS GUNADARMA
JALAN MARGONDA RAYA NO 100 PONDOK CINA
DEPOK Pondok Cina, Beji, Kota Depok, Jawa Barat 16457,
Indonesia (ID)

(72) Nama Pendesain :
Dr. Ir. Sulaksan Permana, MM., MT.,ID Dr. Ir. Tri
Mulyanto, MT.,ID Dr. Supriyono, ST., MT, ID
Iwan Susanto, ST., MT., Ph.D.,ID Riyan Firmansyah, ID
Muhammad Rizky Maulana, ID

(74) Nama dan Alamat Konsultan Desain Industri :

(54) Judul Desain Industri : Payung pelindung penumpang saat keluar mobil

(57) Klaim :
Bentuk, Konfigurasi



Tampak Perspektif



Tampak Atas



Tampak Bawah

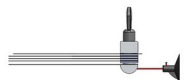

Tampak Depan



Tampak Belakang



Tampak Samping

(19) ID

(51) Klasifikasi Locarno : 01-02

(21) No. Permohonan DI : A00202301001

(22) Tanggal Penerimaan Permohonan DI :
16 Maret 2023

(30) Data Prioritas :

(31) Nomor	(32) Tanggal	(33) Negara
009179211	20 September 2022	EM

(43) Tanggal Pengumuman DI :
19 Maret 2024

(71) Nama dan Alamat Pemohon Desain Industri:
Lamb-Weston/Meijer V.O.F.
Stationsweg 18a, NL-4416 PJ Krainingen, The
Netherlands, Netherlands (NL)

(72) Nama Pendesain :
Dirk van Dijk,NL

(74) Nama dan Alamat Konsultan Desain Industri :
Prudence Jahja
Januar Jahja and Partners, Menara Batavia lantai 19,
Jalan K.H. Mas Mansyur Kavling 126, Jakarta Pusat

(54) Judul Desain Industri :
PRODUK KENTANG POTONG

(57) Klaim :
Bentuk,Konfigurasi,Komposisi Garis

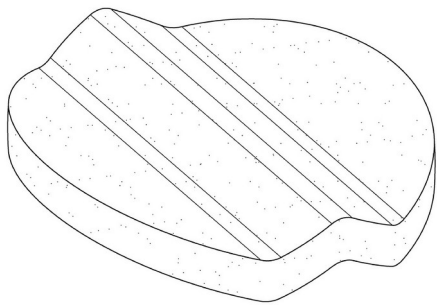

Tampak Perspektif

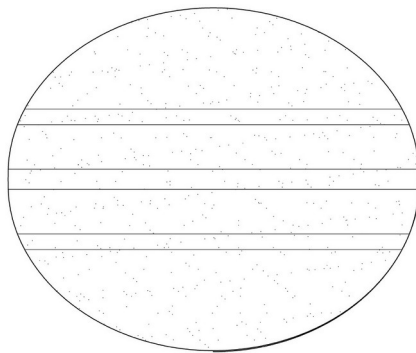

Tampak Atas

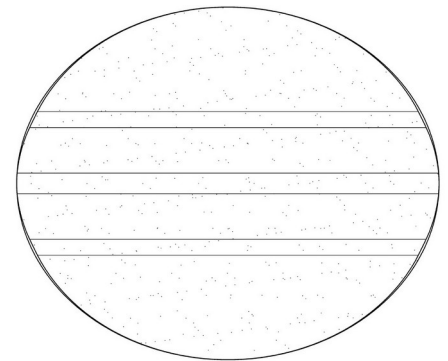

Tampak Bawah

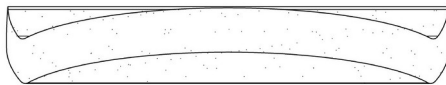

Tampak Depan

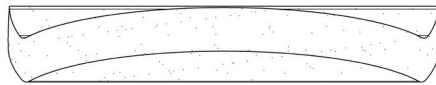

Tampak Belakang

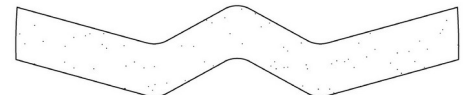

Tampak Samping

(19) ID

(51) Klasifikasi Locarno : 01-02

(21) No. Permohonan DI : A00202301007

(22) Tanggal Penerimaan Permohonan DI :
16 Maret 2023

(30) Data Prioritas :

(31) Nomor	(32) Tanggal	(33) Negara
009179211	20 September 2022	EM

(43) Tanggal Pengumuman DI :
19 Maret 2024

(71) Nama dan Alamat Pemohon Desain Industri:
Lamb-Weston/Meijer V.O.F.
Stationsweg 18a, NL-4416 PJ Krainingen, The
Netherlands, Netherlands (NL)

(72) Nama Pendesain :
Dirk van Dijk,NL

(74) Nama dan Alamat Konsultan Desain Industri :
Prudence Jahja
Januar Jahja and Partners, Menara Batavia lantai 19,
Jalan K.H. Mas Mansyur Kavling 126, Jakarta Pusat

(54) Judul Desain Industri :
PRODUK KENTANG POTONG

(57) Klaim :
Bentuk,Konfigurasi,Komposisi Garis

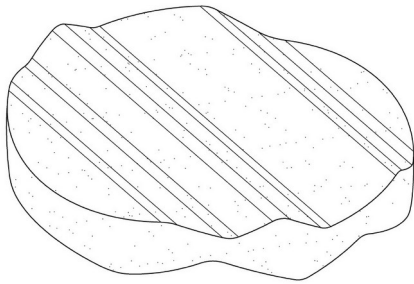

Tampak Perspektif

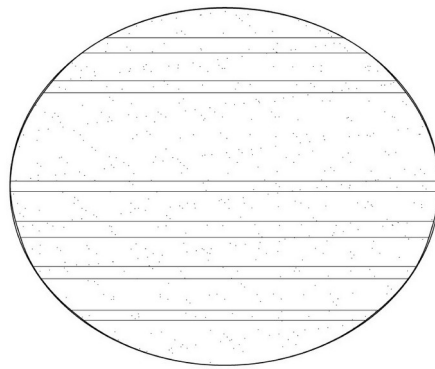

Tampak Atas

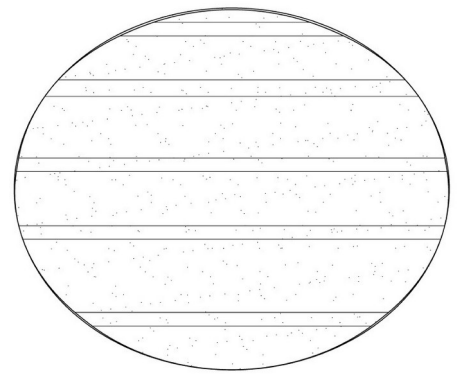

Tampak Bawah

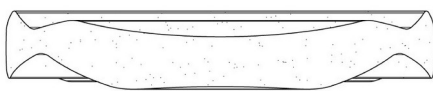

Tampak Depan

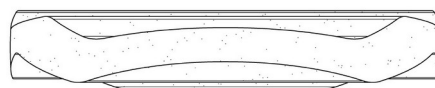

Tampak Belakang

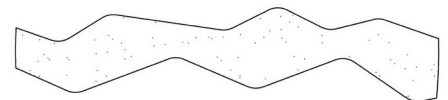

Tampak Samping

(19) ID

(51) Klasifikasi Locarno : 01-02

(21) No. Permohonan DI : A00202301011

(22) Tanggal Penerimaan Permohonan DI :
16 Maret 2023

(30) Data Prioritas :

(31) Nomor	(32) Tanggal	(33) Negara
009179211	20 September 2022	EM

(43) Tanggal Pengumuman DI :
19 Maret 2024

(71) Nama dan Alamat Pemohon Desain Industri:
Lamb-Weston/Meijer V.O.F.
Stationsweg 18a, NL-4416 PJ Krainingen, The
Netherlands, Netherlands (NL)

(72) Nama Pendesain :
Dirk van Dijk,NL

(74) Nama dan Alamat Konsultan Desain Industri :
Prudence Jahja
Januar Jahja and Partners, Menara Batavia lantai 19,
Jalan K.H. Mas Mansyur Kavling 126, Jakarta Pusat

(54) Judul Desain Industri :
PRODUK KENTANG POTONG

(57) Klaim :
Bentuk,Konfigurasi,Komposisi Garis

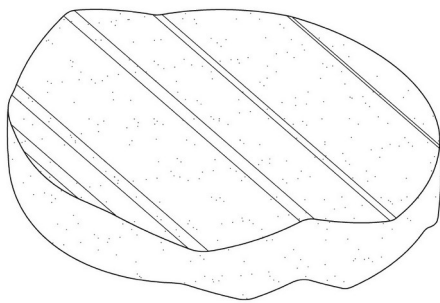

Tampak Perspektif

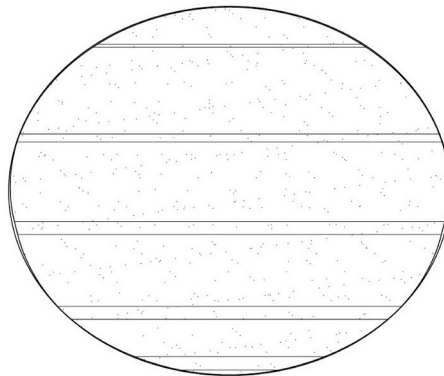

Tampak Atas

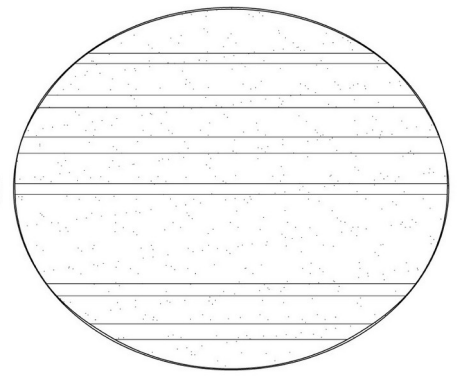

Tampak Bawah



Tampak Depan

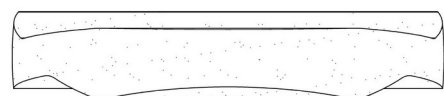

Tampak Belakang

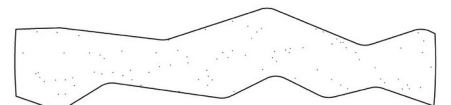

Tampak Samping

(19) ID

(51) Klasifikasi Locarno : 01-02

(21) No. Permohonan DI : A00202301004

(22) Tanggal Penerimaan Permohonan DI :
16 Maret 2023

(30) Data Prioritas :

(31) Nomor	(32) Tanggal	(33) Negara
009179211	20 September 2022	EM

(43) Tanggal Pengumuman DI :
19 Maret 2024

(71) Nama dan Alamat Pemohon Desain Industri:
Lamb-Weston/Meijer V.O.F.
Stationsweg 18a, NL-4416 PJ Krainingen, The
Netherlands, Netherlands (NL)

(72) Nama Pendesain :
Dirk van Dijk,NL

(74) Nama dan Alamat Konsultan Desain Industri :
Prudence Jahja
Januar Jahja and Partners, Menara Batavia lantai 19,
Jalan K.H. Mas Mansyur Kavling 126, Jakarta Pusat

(54) Judul Desain Industri :
PRODUK KENTANG POTONG

(57) Klaim :
Bentuk,Konfigurasi,Komposisi Garis

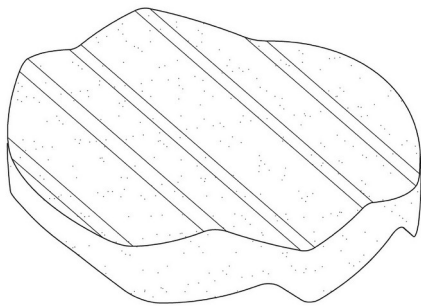

Tampak Perspektif

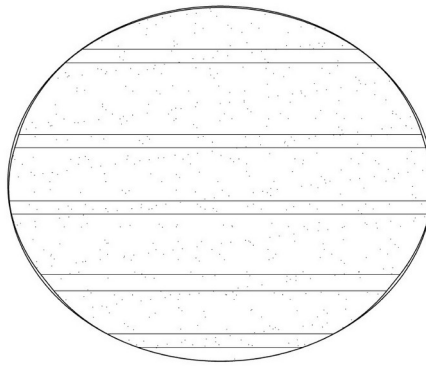

Tampak Atas

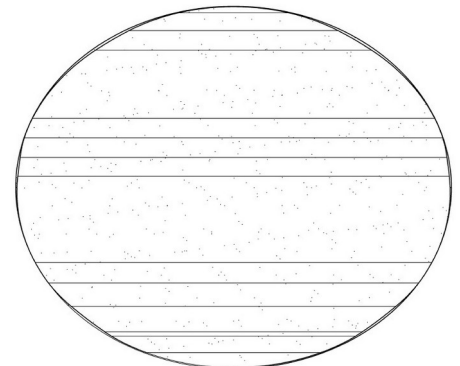

Tampak Bawah

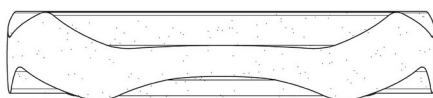

Tampak Depan

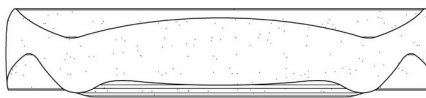

Tampak Belakang

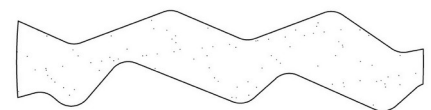

Tampak Samping

(19) ID

(51) Klasifikasi Locarno : 01-02

(21) No. Permohonan DI : A00202301000

(22) Tanggal Penerimaan Permohonan DI :
16 Maret 2023

(30) Data Prioritas :

(31) Nomor	(32) Tanggal	(33) Negara
009179211	20 September 2022	EM

(43) Tanggal Pengumuman DI :
19 Maret 2024

(71) Nama dan Alamat Pemohon Desain Industri:
Lamb-Weston/Meijer V.O.F.
Stationsweg 18a, NL-4416 PJ Krainingen, The
Netherlands, Netherlands (NL)

(72) Nama Pendesain :
Dirk van Dijk,NL

(74) Nama dan Alamat Konsultan Desain Industri :
Prudence Jahja
Januar Jahja and Partners, Menara Batavia lantai 19,
Jalan K.H. Mas Mansyur Kavling 126, Jakarta Pusat

(54) Judul Desain Industri :
PRODUK KENTANG POTONG

(57) Klaim :
Bentuk,Konfigurasi,Komposisi Garis

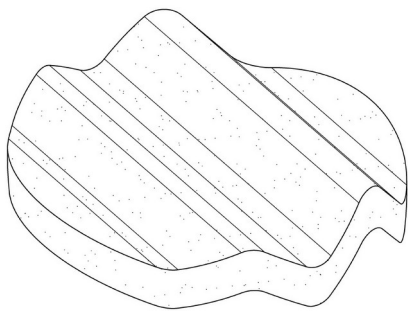

Tampak Perspektif

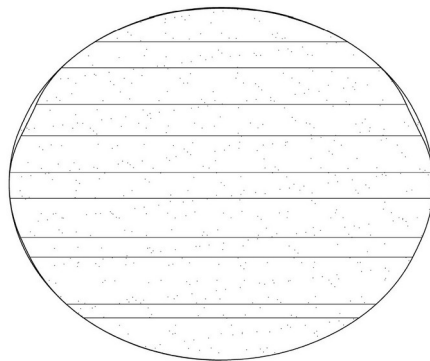

Tampak Atas

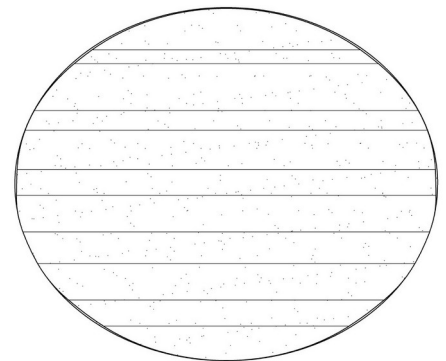

Tampak Bawah

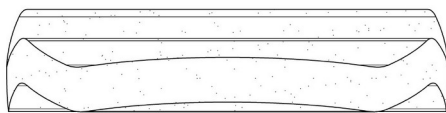

Tampak Depan

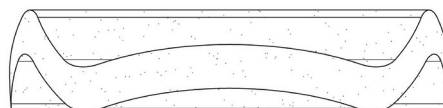

Tampak Belakang

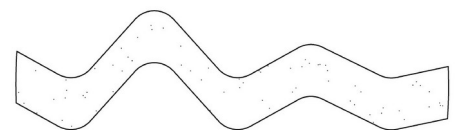

Tampak Samping

(19) ID

(51) Klasifikasi Locarno : 06-04

(21) No. Permohonan DI : A00202302238

(22) Tanggal Penerimaan Permohonan DI :
12 Juni 2023

(30) Data Prioritas :
(31) Nomor (32) Tanggal (33) Negara

(43) Tanggal Pengumuman DI :
19 Maret 2024

(71) Nama dan Alamat Pemohon Desain Industri:
UNIVERSITAS TELKOM
JL. TELEKOMUNIKASI NO. 1 TERUSAN BUAHBATU -
BOJONGSOANG SUKAPURA KEC. DAYEUKHOLOT
KABUPATEN BANDUNG JAWA BARAT 40257 Sukapura,
Dayeuhkolot, Kab. Bandung, Jawa Barat 40257, Indonesia
(ID)

(72) Nama Pendesain :
YUSZA REDITYA MURTI, ID ISTIKMAL, ID
KOREDIANTO USMAN, ID DONNY RHOMANZAH, ID
MUH ABDUL LATIF, ID ZAMI'AT RAKHMAN, ID
HINGGIL PAWESTRI MANIKHARDA ANJASWATI, ID

(74) Nama dan Alamat Konsultan Desain Industri :

(54) Judul Desain Industri : LOKER

(57) Klaim :
Konfigurasi



Tampak Perspektif



Tampak Atas



Tampak Bawah



Tampak Depan



Tampak Samping

Tampak Belakang

(19) ID

(51) Klasifikasi Locarno : 15-03

(21) No. Permohonan DI : A00202302239

(22) Tanggal Penerimaan Permohonan DI :
12 Juni 2023

(30) Data Prioritas :
(31) Nomor (32) Tanggal (33) Negara

(43) Tanggal Pengumuman DI :
19 Maret 2024

(71) Nama dan Alamat Pemohon Desain Industri:
UNIVERSITAS TELKOM
JL. TELEKOMUNIKASI NO. 1 TERUSAN BUAHBATU -
BOJONGSOANG SUKAPURA KEC. DAYEUKOLOLOT
KABUPATEN BANDUNG JAWA BARAT 40257 Sukapura,
Dayeuhkolot, Kab. Bandung, Jawa Barat 40257, Indonesia
(ID)

(72) Nama Pendesain :
TEUKU ZULKARNAIN MUTTAQIEN,ID DIENA
YUDIARTI,ID DIEN RAHMAWATI,ID HUSNENI
MUKHTAR,ID FAJAR SADIKA,ID GELAR
GUMILAR SUDRAJAT,ID

(74) Nama dan Alamat Konsultan Desain Industri :

(54) Judul Desain Industri : ALAT CUCI WORTEL

(57) Klaim :
Bentuk,Konfigurasi

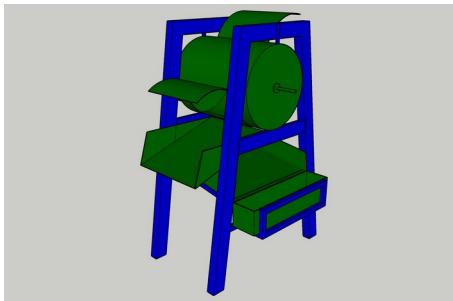

Tampak Perspektif

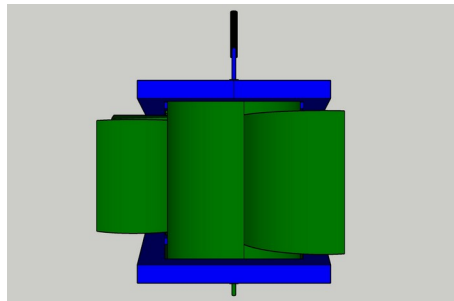

Tampak Atas

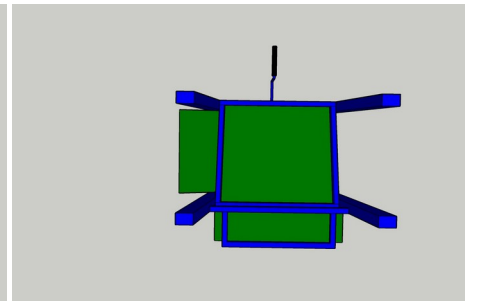

Tampak Bawah

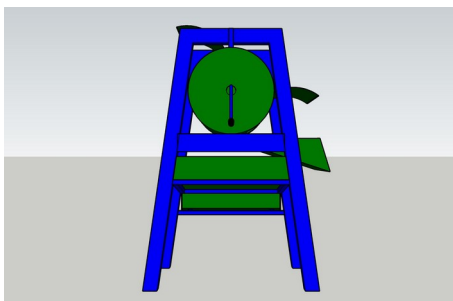

Tampak Depan

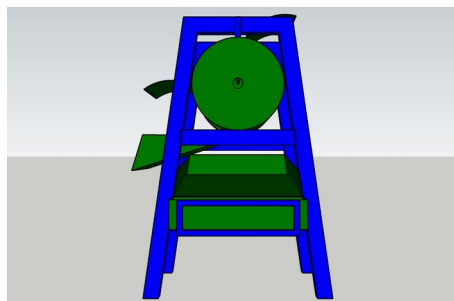

Tampak Belakang

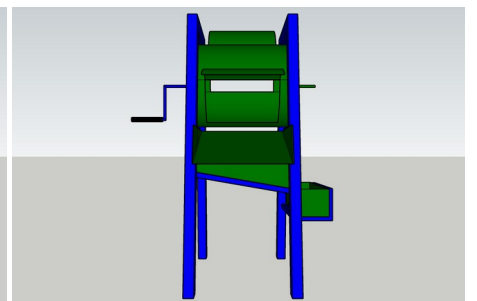

Tampak Samping

(19) ID

(51) Klasifikasi Locarno : 06-03

(21) No. Permohonan DI : A00202302235

(22) Tanggal Penerimaan Permohonan DI :
12 Juni 2023

(30) Data Prioritas :
(31) Nomor (32) Tanggal (33) Negara

(43) Tanggal Pengumuman DI :
19 Maret 2024

(71) Nama dan Alamat Pemohon Desain Industri:
UNIVERSITAS TELKOM
JL. TELEKOMUNIKASI NO. 1 TERUSAN BUAHBATU -
BOJONGSOANG SUKAPURA KEC. DAYEUKOLO
KABUPATEN BANDUNG JAWA BARAT 40257 Sukapura,
Dayeuhkolot, Kab. Bandung, Jawa Barat 40257, Indonesia
(ID)

(72) Nama Pendesain :
ANDRIANTO, ID NABILA RATU NISRINA, ID

(74) Nama dan Alamat Konsultan Desain Industri :

(54) Judul Desain Industri : MEJA

(57) Klaim :
Konfigurasi

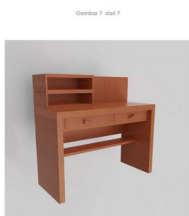

Gambar 7.1. Perspektif

Tampak Perspektif

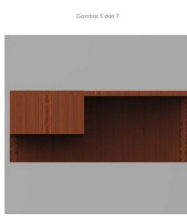

Gambar 7.2. Tampak Atas

Tampak Atas



Gambar 7.3. Tampak Bawah

Tampak Bawah

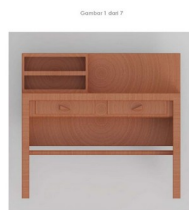

Gambar 7.4. Tampak Depan

Tampak Depan

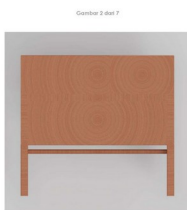

Gambar 7.5. Tampak Belakang

Tampak Belakang



Gambar 7.6. Tampak Samping Kiri

Tampak Samping

(19) ID

(51) Klasifikasi Locarno : 14-04

(21) No. Permohonan DI : A00202302237

(22) Tanggal Penerimaan Permohonan DI :
12 Juni 2023

(30) Data Prioritas :
(31) Nomor (32) Tanggal (33) Negara

(43) Tanggal Pengumuman DI :
19 Maret 2024

(71) Nama dan Alamat Pemohon Desain Industri:
UNIVERSITAS TELKOM
JL. TELEKOMUNIKASI NO. 1 TERUSAN BUAHBATU -
BOJONGSOANG SUKAPURA KEC. DAYEUKHOLOT
KABUPATEN BANDUNG JAWA BARAT 40257 Sukapura,
Dayeuhkolot, Kab. Bandung, Jawa Barat 40257, Indonesia
(ID)

(72) Nama Pendesain :
KOENTA ADJI KOERNIWAN,ID DINI WAHJOE
HAPSARI,ID ARFIVE GANDHI,ID GALUH
TRESNA MURTI,ID ALDINI FIKHRIAQLI FAHREZI,ID
BINTANG JAYA AIRLANGGA,ID LIONY CHRISTANTI
SIPAYUNG,ID R. MARSYAL MUHAMMAD
JEMBAR,ID SALLZA KHARISA JATI,ID UMMI
JUMRIA,ID MOHAMMAD RIZKY SEPTIANTO HADI
SAPUTRA,ID GILANG SATYA NUGRAHA,ID

(74) Nama dan Alamat Konsultan Desain Industri :

(54) Judul Desain Industri : ANTAR MUKA

(57) Klaim :
Konfigurasi,Bentuk

Kode Rekening	Nama Akun	Catatan	2022	2021
4000	PENDAPATAN		-	-
4100	PENDAPATAN TIKET		-	-
4101	Pendapatan Tiket Masuk Perseorangan		-	-
4102	Pendapatan Tiket Masuk Rombongan		-	-
4199	Pendapatan Tiket Lainnya		-	-

Tampak Perspektif

Tampak Atas

Tampak Bawah

Saldo	Saldo	Saldo	Saldo
Total Pemasukan Rp. 22.300.000	Total Pengeluaran Rp. 22.500.000	Labas Bersih Rp. 22.500.000	Labas Kotor Rp. 22.500.000

Tampak Depan

Tampak Belakang

Tampak Samping

(19) ID

(51) **Klasifikasi Locarno : 15-99**

(21) **No. Permohonan DI :** A00202303726

(22) **Tanggal Penerimaan Permohonan DI :**
29 Agustus 2023

(30) **Data Prioritas :**
(31) Nomor (32) Tanggal (33) Negara

(43) **Tanggal Pengumuman DI :**
19 Maret 2024

(71) **Nama dan Alamat Pemohon Desain Industri:**

Dr. Arief Nur Pratomo, S.T., M.T.
Kawasan IPSC Sentul, Universitas Pertahanan RI
Sukahati, Citeureup, Kab. Bogor, Jawa Barat 16810,
Indonesia (ID)

Nick Holson Mangiring Silalahi, S.T., M.T.
Kawasan IPSC Sentul, Universitas Pertahanan RI
Sukahati, Citeureup, Kab. Bogor, Jawa Barat 16810,
Indonesia (ID)

Dr. Nadya Farah, S.Si., M.Si.
Kawasan IPSC Sentul, Universitas Pertahanan RI
Sukahati, Citeureup, Kab. Bogor, Jawa Barat 16810,
Indonesia (ID)

Ahmad Hasan Fauzi, S.T., M.T.
Kawasan IPSC Sentul, Universitas Pertahanan RI
Sukahati, Citeureup, Kab. Bogor, Jawa Barat 16810,
Indonesia (ID)

Ida Farida, S.T., M.T.
Kawasan IPSC Sentul, Universitas Pertahanan RI
Sukahati, Citeureup, Kab. Bogor, Jawa Barat 16810,
Indonesia (ID)

Diyan Parwatingtyas, S.Si., M.T., M.Sc.
Kawasan IPSC Sentul, Universitas Pertahanan RI
Sukahati, Citeureup, Kab. Bogor, Jawa Barat 16810,
Indonesia (ID)

Kolonel Ckm Nurhadiyanta, S.Si. M.Si.
Kawasan IPSC Sentul, Universitas Pertahanan RI
Sukahati, Citeureup, Kab. Bogor, Jawa Barat 16810,
Indonesia (ID)

(72) **Nama Pendesain :**

Dr. Arief Nur Pratomo, S.T., M.T.,ID Nick Holson
Mangiring Silalahi, S.T., M.T.,ID Dr. Nadya Farah,
S.Si., M.Si.,ID Ahmad Hasan Fauzi, S.T., M.T.,ID
Ida Farida, S.T., M.T.,ID Diyan Parwatingtyas, S.Si.,
M.T., M.Sc.,ID Kolonel Ckm Nurhadiyanta, S.Si.
M.Si.,ID

(74) **Nama dan Alamat Konsultan Desain Industri :**

(54) **Judul Desain Industri :** Alat Press

(57) **Klaim :**
Bentuk, Konfigurasi

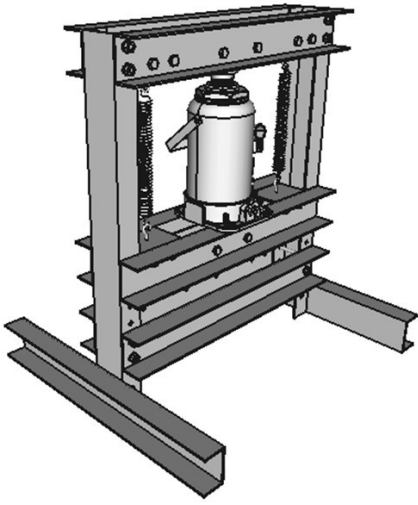

Tampak Perspektif

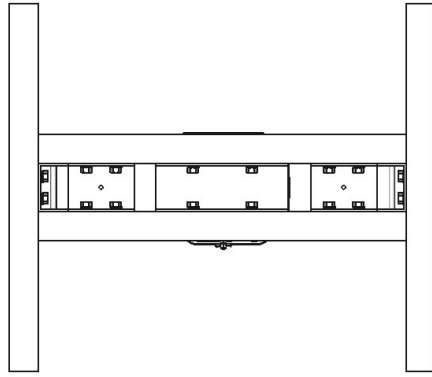

Tampak Atas

Tampak Bawah

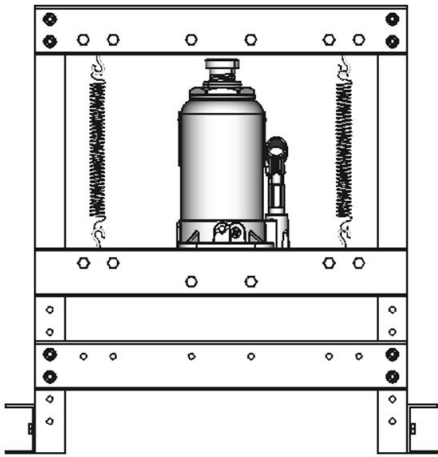

Tampak Depan

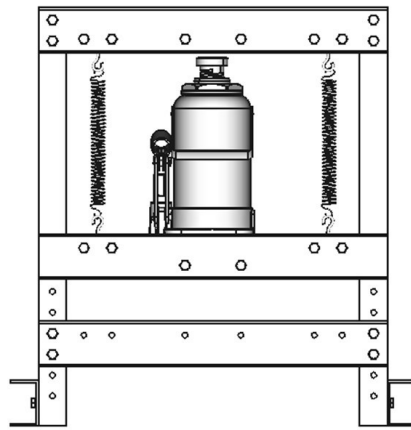

Tampak Belakang

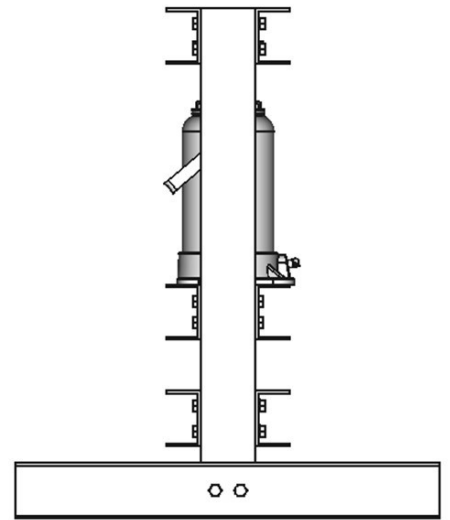

Tampak Samping

(19) ID

(51) Klasifikasi Locarno : 05-06

(21) No. Permohonan DI : A00202303827

(22) Tanggal Penerimaan Permohonan DI :
04 September 2023

(30) Data Prioritas :
(31) Nomor (32) Tanggal (33) Negara

(43) Tanggal Pengumuman DI :
19 Maret 2024

(71) Nama dan Alamat Pemohon Desain Industri:
Dian Erra Kumalasari
Jl. Sunan Kalijogo, No. 70 Beran, Ngawi, Kab. Ngawi,
Jawa Timur 63216, Indonesia (ID)

(72) Nama Pendesain :
Dian Erra Kumalasari, ID

(74) Nama dan Alamat Konsultan Desain Industri :

(54) Judul Desain Industri : Peta Wastra Nusantara by Oerip Indonesia

(57) Klaim :
Bentuk, Konfigurasi, Komposisi Garis, Komposisi Warna



Tampak Perspektif



Tampak Atas

Tampak Bawah

Tampak Depan

Tampak Belakang

Tampak Samping

(19) ID

(51) Klasifikasi Locarno : 14-02

(21) No. Permohonan DI : A00202303886

(22) Tanggal Penerimaan Permohonan DI :
06 September 2023

(30) Data Prioritas :

(31) Nomor (32) Tanggal (33) Negara
29/886,191 06 Maret 2023 US

(43) Tanggal Pengumuman DI :
19 Maret 2024

(71) Nama dan Alamat Pemohon Desain Industri:

APPLE INC.
One Apple Park Way, Cupertino, California 95014, United States of America (US)

(72) Nama Pendesain :

Jody AKANA,US Molly ANDERSON,GB
Bartley K. ANDRE,US Shota AOYAGI,JP
Anthony Michael ASHCROFT,FR Marine C.
BATAILLE,FR Jeremy BATAILLOU,FR Abidur
Rahman CHOWDHURY,GB Clara Geneviève Marine
COURTAIGNE,FR Markus DIEBEL,DE
Jonathan GOMEZ GARCIA,GB M. Evans HANKEY,US
Moises HERNANDEZ HERNANDEZ,MX Julian
HOENIG,AT Richard P. HOWARTH,GB
Jonathan P. IVE,GB Julian JAEDE ,DE
Duncan Robert KERR ,GB Nicolas Pedro LYLYK,AR
Marc A. NEWSON ,AU Peter RUSSELL-CLARKE,AU
Benjamin Andrew SHAFFER,US Joe Sung-Ho
TAN,US Clement TISSANDIER,FR Eugene
Antony WHANG ,CA

(74) Nama dan Alamat Konsultan Desain Industri :

Ludiyanto
Jalan Hayam Wuruk No. 3 i & j Jakarta Pusat

(54) Judul Desain Industri : LAYAR TERPASANG DI KEPALA

(57) Klaim :
Konfigurasi



Tampak Perspektif

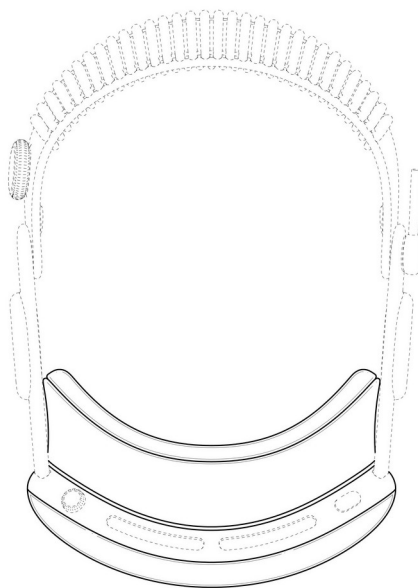

Tampak Atas

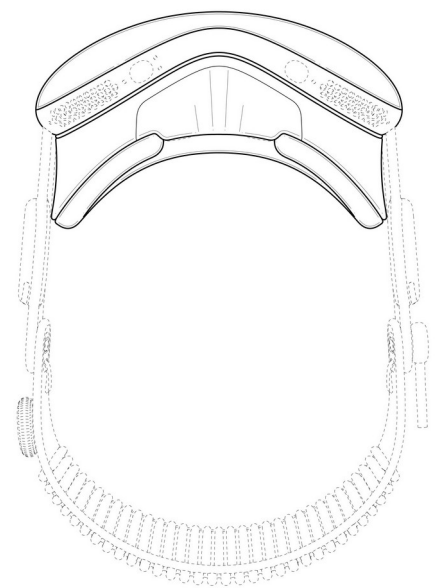

Tampak Bawah

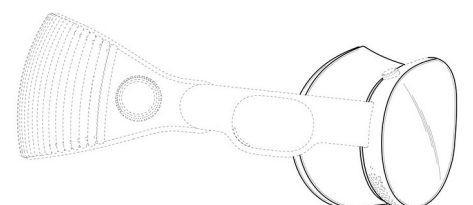

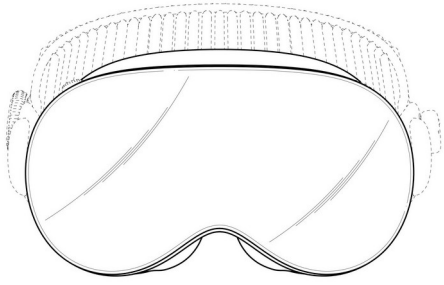

Tampak Depan

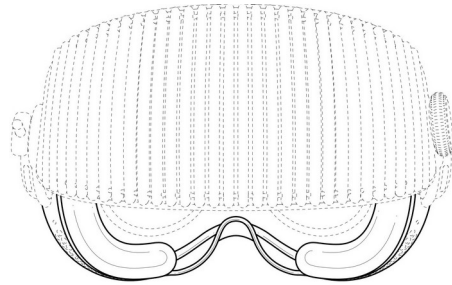

Tampak Belakang

Tampak Samping

(19) ID

(51) Klasifikasi Locarno : 09-05

(21) No. Permohonan DI : A00202304459

(22) Tanggal Penerimaan Permohonan DI :
05 Oktober 2023

(30) Data Prioritas :
(31) Nomor (32) Tanggal (33) Negara

(43) Tanggal Pengumuman DI :
19 Maret 2024

(71) Nama dan Alamat Pemohon Desain Industri:
XUE FANTAN
RUKO SEASON CITY BLOK E NO.1 JALAN PROF DR
LATUMENTEN 33 Jembatan Besi, Tambora, Kota Adm.
Jakarta Barat, DKI Jakarta 11320, Indonesia (ID)

(72) Nama Pendesain :
XUE FANTAN,CN

(74) Nama dan Alamat Konsultan Desain Industri :

(54) Judul Desain Industri : VEZE KEMASAN MASKER WAJAH

(57) Klaim :
Komposisi Warna,Konfigurasi



Tampak Perspektif

Tampak Atas

Tampak Bawah



Tampak Depan



Tampak Belakang

Tampak Samping

(19) ID

(51) Klasifikasi Locarno : 03-01

(21) No. Permohonan DI : A00202304853

(22) Tanggal Penerimaan Permohonan DI :
27 Oktober 2023

(30) Data Prioritas :
(31) Nomor (32) Tanggal (33) Negara

(43) Tanggal Pengumuman DI :
19 Maret 2024

(71) Nama dan Alamat Pemohon Desain Industri:
Politeknik Negeri Samarinda
Jl. DR. Ciptomangunkusumo, Kampus Gunung Lipan,
Samarinda, Kalimantan Timur Gunung Panjang, Samarinda
Seberang, Kota Samarinda, Kalimantan Timur 75131,
Indonesia (ID)

(72) Nama Pendesain :
Yusvita Sri Rezeki, ID Dita
Andansari, S.T., M.Ds., ID Dwi Cahyadi, S.T., M.T., ID

(74) Nama dan Alamat Konsultan Desain Industri :

(54) Judul Desain Industri : Tas dari Bahan Anyaman Rotan dan Ulap Doyo

(57) Klaim :
Bentuk, Komposisi Garis, Komposisi Warna



Tampak Perspektif

Tampak Atas

Tampak Bawah



Tampak Depan

Tampak Belakang

Tampak Samping

(19) ID

(51) Klasifikasi Locarno : 32-00

(21) No. Permohonan DI : A00202305099

(22) Tanggal Penerimaan Permohonan DI :
09 November 2023

(30) Data Prioritas :
(31) Nomor (32) Tanggal (33) Negara

(43) Tanggal Pengumuman DI :
19 Maret 2024

(71) Nama dan Alamat Pemohon Desain Industri:
CV Salju Cemerlang
Komplek Istana Regensi 1 Blok B2-1 Pajajaran, Cicendo,
Kota Bandung, Jawa Barat 40173, Indonesia (ID)

(72) Nama Pendesain :
Irma Septriani Alizar, ID

(74) Nama dan Alamat Konsultan Desain Industri :

(54) Judul Desain Industri : Dekorasi Ruang

(57) Klaim :
Bentuk, Konfigurasi, Komposisi Garis, Komposisi Warna



Tampak Perspektif



Tampak Atas

Tampak Bawah



Tampak Depan



Tampak Belakang



Tampak Samping

(19) ID

(51) Klasifikasi Locarno : 28-04

(21) No. Permohonan DI : A00202305165

(22) Tanggal Penerimaan Permohonan DI :
10 November 2023

(30) Data Prioritas :

(31) Nomor (32) Tanggal (33) Negara
29/891,867 10 Mei 2023 US

(43) Tanggal Pengumuman DI :
19 Maret 2024

(71) Nama dan Alamat Pemohon Desain Industri:

Lashify, Inc.
11437 Chandler Boulevard, North Hollywood, CA 91601,
United States of America (US)

(72) Nama Pendesain :

Sahara LOTTI,US

(74) Nama dan Alamat Konsultan Desain Industri :

Marolita Setiati
PT SPRUSON FERGUSON INDONESIA, Graha
Paramita 3B Floor Zona D Jl. Denpasar Raya Blok D2 Kav.8
Kuningan

(54) Judul Desain Industri : EKSTENSI BULU MATA

(57) Klaim :
Bentuk, Konfigurasi

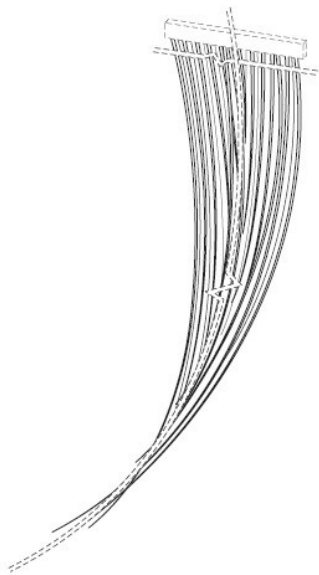

Tampak Perspektif

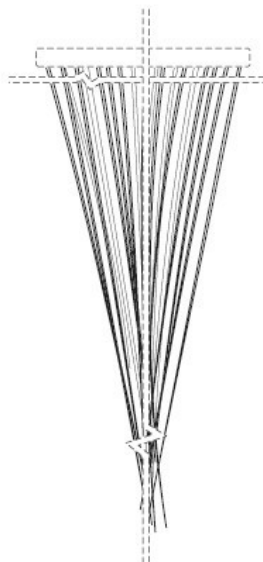

Tampak Atas

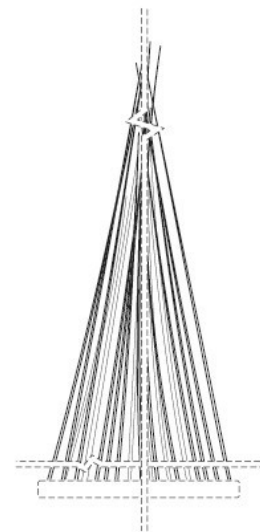

Tampak Bawah

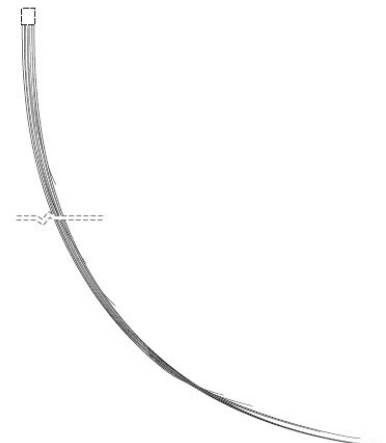
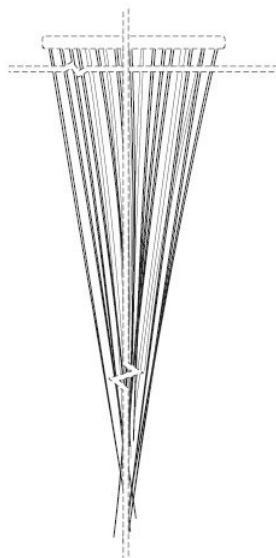
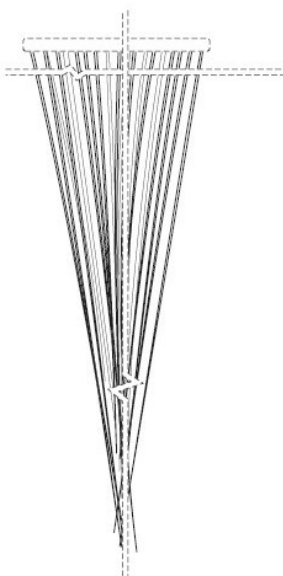

Tampak Depan

Tampak Belakang

Tampak Samping

(19) ID

(51) Klasifikasi Locarno : 28-04

(21) No. Permohonan DI : A00202305164

(22) Tanggal Penerimaan Permohonan DI :
10 November 2023

(30) Data Prioritas :

(31) Nomor (32) Tanggal (33) Negara
29/891,867 10 Mei 2023 US

(43) Tanggal Pengumuman DI :
19 Maret 2024

(71) Nama dan Alamat Pemohon Desain Industri:
Lashify, Inc.
11437 Chandler Boulevard, North Hollywood, CA 91601,
United States of America (US)

(72) Nama Pendesain :
Sahara LOTTI,US

(74) Nama dan Alamat Konsultan Desain Industri :
Marolita Setiati
PT SPRUSON FERGUSON INDONESIA, Graha
Paramita 3B Floor Zona D Jl. Denpasar Raya Blok D2 Kav.8
Kuningan

(54) Judul Desain Industri : EKSTENSI BULU MATA

(57) Klaim :
Konfigurasi,Bentuk

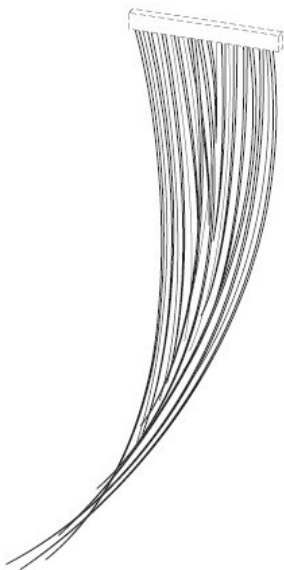

Tampak Perspektif

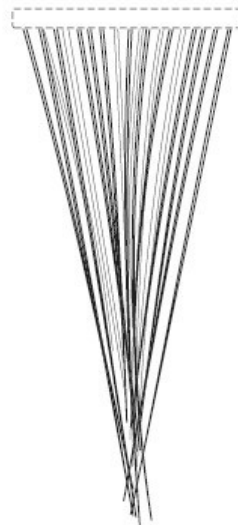

Tampak Atas

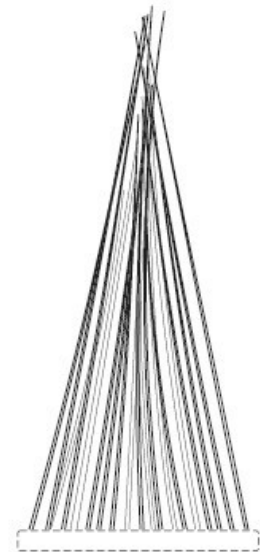

Tampak Bawah



Tampak Depan

Tampak Belakang

Tampak Samping

(19) ID

(51) **Klasifikasi Locarno : 12-16**

(21) **No. Permohonan DI :** A00202305569

(22) **Tanggal Penerimaan Permohonan DI :**
01 Desember 2023

(30) **Data Prioritas :**
(31) Nomor (32) Tanggal (33) Negara

(43) **Tanggal Pengumuman DI :**
19 Maret 2024

(71) **Nama dan Alamat Pemohon Desain Industri:**
RICHARD STEVEN TANTIONO
Jl. Inpol Suwoto 8, RT.005 RW.004 Kalirejo, Lawang,
Kab. Malang, Jawa Timur 65216, Indonesia (ID)

(72) **Nama Pendesain :**
RICHARD STEVEN TANTIONO, ID

(74) **Nama dan Alamat Konsultan Desain Industri :**
Emmy Hartati Hardjo
Jl. Raya Perjuangan No. 11 C, Kebon Jeruk, Jakarta
Barat

(54) **Judul Desain Industri :** Bemper Depan Mobil

(57) **Klaim :**
Konfigurasi



Gambar 1 : Tampak Perspektif

Tampak Perspektif



Gambar 2 : Tampak Atas

Tampak Atas



Gambar 3 : Tampak Bawah

Tampak Bawah



Gambar 4 : Tampak Depan

Tampak Depan



Gambar 5 : Tampak Belakang

Tampak Belakang



Gambar 6 : Tampak Samping

Tampak Samping

(19) ID

(51) Klasifikasi Locarno : 08-03

(21) No. Permohonan DI : A00202305604

(22) Tanggal Penerimaan Permohonan DI :
03 Desember 2023

(30) Data Prioritas :
(31) Nomor (32) Tanggal (33) Negara

(43) Tanggal Pengumuman DI :
19 Maret 2024

(71) Nama dan Alamat Pemohon Desain Industri:
Politeknik Negeri Samarinda
Jl. DR. Ciptomangunkusumo, Kampus Gunung Lipan,
Samarinda, Kalimantan Timur Gunung Panjang, Samarinda
Seberang, Kota Samarinda, Kalimantan Timur 75131,
Indonesia (ID)

(72) Nama Pendesain :
Rony H., S.T.,M.Sn.,ID Ardiansyah Haris,ID
Etwin Fibriane Suprpto., S.T.,M.T.,ID

(74) Nama dan Alamat Konsultan Desain Industri :

(54) Judul Desain Industri : Alat Pemotong Sayuran yang Menyatu dengan Alas Kayu

(57) Klaim :
Bentuk,Konfigurasi,Komposisi Garis,Komposisi Warna



Tampak Perspektif



Tampak Atas

Tampak Bawah



Tampak Depan



Tampak Belakang



Tampak Samping

(19) ID

(51) Klasifikasi Locarno : 06-03

(21) No. Permohonan DI : A00202305603

(22) Tanggal Penerimaan Permohonan DI :
03 Desember 2023

(30) Data Prioritas :
(31) Nomor (32) Tanggal (33) Negara

(43) Tanggal Pengumuman DI :
19 Maret 2024

(71) Nama dan Alamat Pemohon Desain Industri:
Politeknik Negeri Samarinda
Jl. DR. Ciptomangunkusumo, Kampus Gunung Lipan,
Samarinda, Kalimantan Timur Gunung Panjang, Samarinda
Seberang, Kota Samarinda, Kalimantan Timur 75131,
Indonesia (ID)

(72) Nama Pendesain :
Rony H., S.T.,M.Sn.,ID Yonah Ishar Runday,ID
Dwi Cahyadi, S.T.,M.T.,ID

(74) Nama dan Alamat Konsultan Desain Industri :

(54) Judul Desain Industri :
Meja Kuliah Kompak Minimalis

(57) Klaim :
Bentuk,Konfigurasi,Komposisi Garis,Komposisi Warna

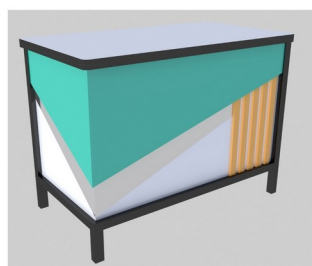

Tampak Perspektif



Tampak Atas



Tampak Bawah



Tampak Depan



Tampak Belakang



Tampak Samping

(19) ID

(51) Klasifikasi Locarno : 06-03

(21) No. Permohonan DI : A00202305605

(22) Tanggal Penerimaan Permohonan DI :
03 Desember 2023

(30) Data Prioritas :
(31) Nomor (32) Tanggal (33) Negara

(43) Tanggal Pengumuman DI :
19 Maret 2024

(71) Nama dan Alamat Pemohon Desain Industri:
Politeknik Negeri Samarinda
Jl. DR. Ciptomangunkusumo, Kampus Gunung Lipan,
Samarinda, Kalimantan Timur Gunung Panjang, Samarinda
Seberang, Kota Samarinda, Kalimantan Timur 75131,
Indonesia (ID)

(72) Nama Pendesain :
Rony H., S.T.,M.Sn.,ID Panji Febrianto,ID
Dr. Darius Shyafary, S.Hut.,M.Si.,ID

(74) Nama dan Alamat Konsultan Desain Industri :

(54) Judul Desain Industri : Meja Kopi dengan Aksen Kayu dan Rotan

(57) Klaim :
Bentuk,Konfigurasi,Komposisi Garis,Komposisi Warna



Tampak Perspektif



Tampak Atas



Tampak Bawah



Tampak Depan

Tampak Belakang



Tampak Samping

(19) ID

(51) Klasifikasi Locarno : 09-03

(21) No. Permohonan DI : A00202305684

(22) Tanggal Penerimaan Permohonan DI :
05 Desember 2023

(30) Data Prioritas :
(31) Nomor (32) Tanggal (33) Negara

(43) Tanggal Pengumuman DI :
19 Maret 2024

(71) Nama dan Alamat Pemohon Desain Industri:
PT. Royal Victoria Indonesia
Apartemen Eksekutif Menteng Blok Tanjung #1 RT
016/005 Menteng, Menteng, Kota Adm. Jakarta Pusat, DKI
Jakarta 10310, Indonesia (ID)

(72) Nama Pendesain :
Ricky Adrianto Santoso, ID

(74) Nama dan Alamat Konsultan Desain Industri :

(54) Judul Desain Industri : KARDUS BINGKISAN VH 2401 CS

(57) Klaim :
Bentuk, Konfigurasi, Komposisi Garis, Komposisi Warna



Tampak Perspektif



Tampak Atas



Tampak Bawah



Tampak Depan



Tampak Belakang



Tampak Samping

(19) ID

(51) Klasifikasi Locarno : 25-02

(21) No. Permohonan DI : A00202305815

(22) Tanggal Penerimaan Permohonan DI :
08 Desember 2023

(30) Data Prioritas :

(31) Nomor (32) Tanggal (33) Negara
202313766 09 Juni 2023 AU

(43) Tanggal Pengumuman DI :
19 Maret 2024

(71) Nama dan Alamat Pemohon Desain Industri:

The Australian Steel Company (Operations) Pty Ltd
PO Box H302, Australia Square, Sydney, NSW 1215,
Australia (AU)

(72) Nama Pendesain :

Andrew John ALSOP,AU Graeme
MCGREGOR,AU Ross George BOURKE,AU

(74) Nama dan Alamat Konsultan Desain Industri :

Marolita Setiati
PT SPRUSON FERGUSON INDONESIA, Graha
Paramita 3B Floor Zona D Jl. Denpasar Raya Blok D2 Kav.8
Kuningan

(54) Judul Desain Industri : JARING PENGUAT

(57) Klaim :
Bentuk,Konfigurasi

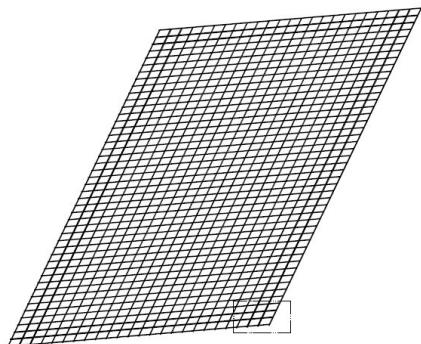

Tampak Perspektif

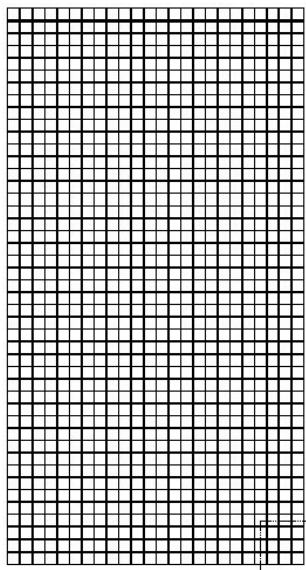

Tampak Atas

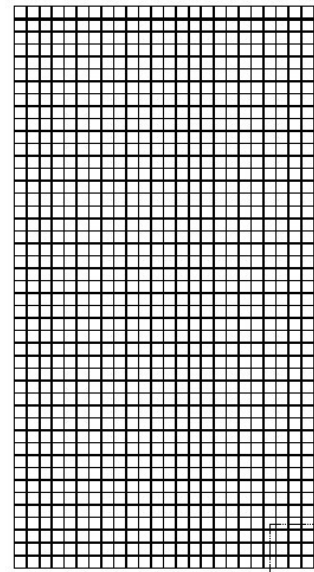

Tampak Bawah

Tampak Depan

Tampak Belakang

Tampak Samping

(19) ID

(51) Klasifikasi Locarno : 14-01

(21) No. Permohonan DI : A00202305859

(22) Tanggal Penerimaan Permohonan DI :
11 Desember 2023

(30) Data Prioritas :
(31) Nomor (32) Tanggal (33) Negara

(43) Tanggal Pengumuman DI :
19 Maret 2024

(71) Nama dan Alamat Pemohon Desain Industri:
Politeknik Negeri Samarinda
Jl. DR. Ciptomangunkusumo, Kampus Gunung Lipan,
Samarinda, Kalimantan Timur Gunung Panjang, Samarinda
Seberang, Kota Samarinda, Kalimantan Timur 75131,
Indonesia (ID)

(72) Nama Pendesain :
Muhammad Indra Setiawan, ID Rony H.,
S.T.,M.Sn.,ID Dita Andansari,S.T.,M.Ds.,ID

(74) Nama dan Alamat Konsultan Desain Industri :

(54) Judul Desain Industri :
Speaker Bluetooth dari Limbah Kayu Lapis

(57) Klaim :
Bentuk, Konfigurasi, Komposisi Garis, Komposisi Warna



Tampak Perspektif

Tampak Atas

Tampak Bawah



Tampak Depan



Tampak Belakang

Tampak Samping

(19) ID

(51) Klasifikasi Locarno : 26-05

(21) No. Permohonan DI : A00202305856

(22) Tanggal Penerimaan Permohonan DI :
11 Desember 2023

(30) Data Prioritas :
(31) Nomor (32) Tanggal (33) Negara

(43) Tanggal Pengumuman DI :
19 Maret 2024

(71) Nama dan Alamat Pemohon Desain Industri:
Politeknik Negeri Samarinda
Jl. DR. Ciptomangunkusumo, Kampus Gunung Lipan,
Samarinda, Kalimantan Timur Gunung Panjang, Samarinda
Seberang, Kota Samarinda, Kalimantan Timur 75131,
Indonesia (ID)

(72) Nama Pendesain :
Muhammad Nur Fajar Febrian, ID Rony H.,
S.T.,M.Sn.,ID Dwi Cahyadi, S.T.,M.Sn.,ID

(74) Nama dan Alamat Konsultan Desain Industri :

(54) Judul Desain Industri : Lampu Hias dari Kayu Pinus dengan Tema Hewan

(57) Klaim :
Bentuk, Konfigurasi, Komposisi Garis, Komposisi Warna



Tampak Perspektif



Tampak Atas



Tampak Bawah



Tampak Depan



Tampak Belakang



Tampak Samping

(19) ID

(51) Klasifikasi Locarno : 06-03

(21) No. Permohonan DI : A00202305857

(22) Tanggal Penerimaan Permohonan DI :
11 Desember 2023

(30) Data Prioritas :
(31) Nomor (32) Tanggal (33) Negara

(43) Tanggal Pengumuman DI :
19 Maret 2024

(71) Nama dan Alamat Pemohon Desain Industri:
Politeknik Negeri Samarinda
Jl. DR. Ciptomangunkusumo, Kampus Gunung Lipan,
Samarinda, Kalimantan Timur Gunung Panjang, Samarinda
Seberang, Kota Samarinda, Kalimantan Timur 75131,
Indonesia (ID)

(72) Nama Pendesain :
Reyhan Angga Wijaya Muhammad, ID Rony H.,
S.T.,M.Sn.,ID Ditha Nizaora, S.Sn.,M.Sn.,ID

(74) Nama dan Alamat Konsultan Desain Industri :

(54) Judul Desain Industri : Meja Nakas Mini untuk Kamar Tidur

(57) Klaim :
Bentuk, Konfigurasi, Komposisi Garis, Komposisi Warna



Tampak Perspektif

Tampak Atas

Tampak Bawah



Tampak Depan

Tampak Belakang

Tampak Samping

(19) ID

(51) **Klasifikasi Locarno : 19-07**

(21) **No. Permohonan DI :** A00202305967

(22) **Tanggal Penerimaan Permohonan DI :**
15 Desember 2023

(30) **Data Prioritas :**
(31) Nomor (32) Tanggal (33) Negara

(43) **Tanggal Pengumuman DI :**
19 Maret 2024

(71) **Nama dan Alamat Pemohon Desain Industri:**
Politeknik Negeri Samarinda
Indonesia Gunung Panjang, Samarinda Seberang, Kota
Samarinda, Kalimantan Timur 75131, Indonesia (ID)

(72) **Nama Pendesain :**
Rizky Sulvika Puspa Rinda, S.Pd., M.Pd, ID Ditha
Nizaora, S.Sn., M.Sn, ID Noorma Kurnyawaty, S.Si.,
M.Si., ID

(74) **Nama dan Alamat Konsultan Desain Industri :**

(54) **Judul Desain Industri :** Pohon Tiga Bahasa (Media Aplikatif Pembelajaran Trilingual)

(57) **Klaim :**
Bentuk, Konfigurasi, Komposisi Warna

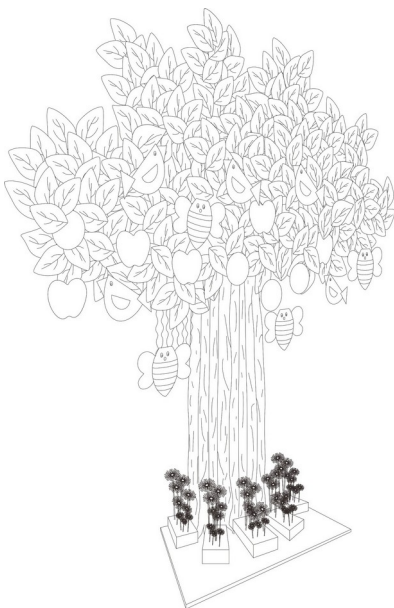

Tampak Perspektif



Tampak Atas

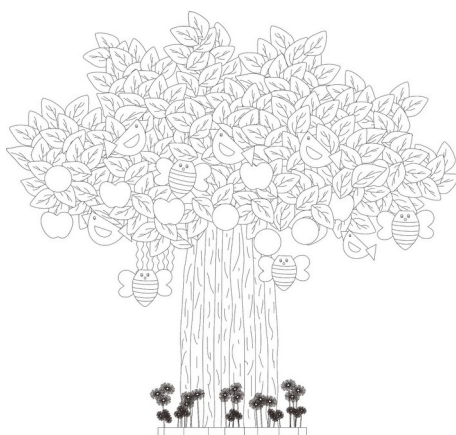

Tampak Bawah



Tampak Depan

Tampak Belakang

Tampak Samping

(19) ID

(51) Klasifikasi Locarno : 02-04

(21) No. Permohonan DI : A00202306057

(22) Tanggal Penerimaan Permohonan DI :
19 Desember 2023

(30) Data Prioritas :
(31) Nomor (32) Tanggal (33) Negara

(43) Tanggal Pengumuman DI :
19 Maret 2024

(71) Nama dan Alamat Pemohon Desain Industri:
NURSANTO
HARJASARI RT001/ RW006 Harjasari, Suradadi, Kab.
Tegal, Jawa Tengah 52182, Indonesia (ID)

(72) Nama Pendesain :
NURSANTO,ID

(74) Nama dan Alamat Konsultan Desain Industri :

(54) Judul Desain Industri : SOL SEPATU SIMPLE THREE

(57) Klaim :
Bentuk,Konfigurasi,Komposisi Garis

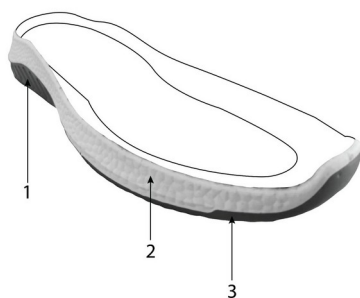

Tampak Perspektif

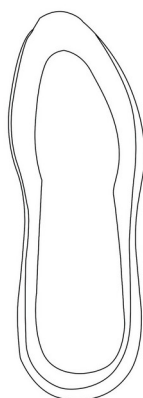

Tampak Atas



Tampak Bawah



Tampak Depan

Tampak Belakang



Tampak Samping

(19) ID

(51) Klasifikasi Locarno : 19-07

(21) No. Permohonan DI : A00202306143

(22) Tanggal Penerimaan Permohonan DI :
21 Desember 2023

(30) Data Prioritas :
(31) Nomor (32) Tanggal (33) Negara

(43) Tanggal Pengumuman DI :
19 Maret 2024

(71) Nama dan Alamat Pemohon Desain Industri:
Institut Seni Indonesia Surakarta
Jl. Ki Hadjar Dewantara 19, Ketingan Jebres, Jebres,
Kota Surakarta, Jawa Tengah 57126, Indonesia (ID)

(72) Nama Pendesain :
Andi Wicaksono, S.Sn., M.Sn. ,ID

(74) Nama dan Alamat Konsultan Desain Industri :

(54) Judul Desain Industri : WAYANG KULIT

(57) Klaim :
Bentuk,Konfigurasi,Komposisi Garis,Komposisi Warna



Tampak Perspektif

Tampak Atas

Tampak Bawah

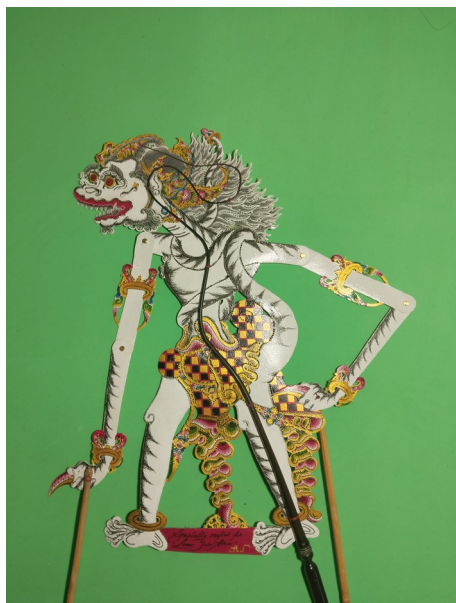

Tampak Depan

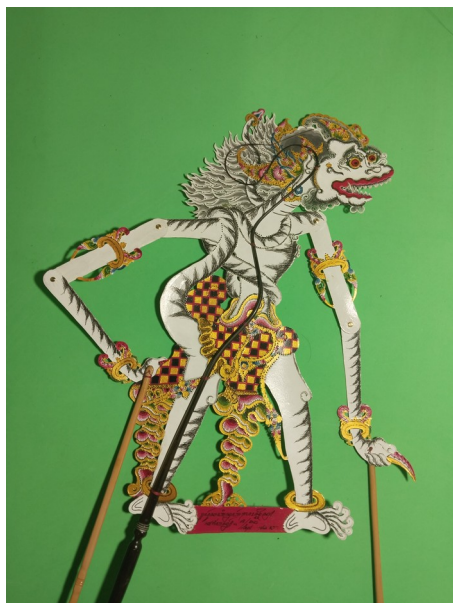

Tampak Belakang

Tampak Samping

(19) ID

(51) Klasifikasi Locarno : 19-08

(21) No. Permohonan DI : A00202306319

(22) Tanggal Penerimaan Permohonan DI :
31 Desember 2023

(30) Data Prioritas :
(31) Nomor (32) Tanggal (33) Negara

(43) Tanggal Pengumuman DI :
19 Maret 2024

(71) Nama dan Alamat Pemohon Desain Industri:
Joseph Adrian C
Jl. Lembah Pinus E-1 No.5A. Puri Cinere Pangkalan Jati,
Cinere, Kota Depok, Jawa Barat 16513, Indonesia (ID)

(72) Nama Pendesain :
Joseph Adrian C,ID

(74) Nama dan Alamat Konsultan Desain Industri :

(54) Judul Desain Industri : Label Ionizer Label Ionizer

(57) Klaim :
Komposisi Garis, Komposisi Warna



Tampak Perspektif

Tampak Atas

Tampak Bawah



Tampak Depan

Tampak Belakang

Tampak Samping



(19) ID

(51) Klasifikasi Locarno : 09-01

(21) No. Permohonan DI : A00202400387

(22) Tanggal Penerimaan Permohonan DI :
30 Januari 2024

(30) Data Prioritas :
(31) Nomor (32) Tanggal (33) Negara

(43) Tanggal Pengumuman DI :
19 Maret 2024

(71) Nama dan Alamat Pemohon Desain Industri:
CV. Bambi Mega Niaga
Jalan Raya Bogor KM 38 No. 77A Sukamaju, Cilodong,
Kota Depok, Jawa Barat 16415, Indonesia (ID)

(72) Nama Pendesain :
Natarahardja Muljana, ID

(74) Nama dan Alamat Konsultan Desain Industri :

(54) Judul Desain Industri : BOTOL

(57) Klaim :
Bentuk, Konfigurasi



Tampak Perspektif



Tampak Atas



Tampak Bawah



Tampak Depan



Tampak Belakang



Tampak Samping

(19) ID

(51) Klasifikasi Locarno : 12-13

(21) No. Permohonan DI : A00202400491

(22) Tanggal Penerimaan Permohonan DI :
05 Februari 2024

(30) Data Prioritas :
(31) Nomor (32) Tanggal (33) Negara

(43) Tanggal Pengumuman DI :
19 Maret 2024

(71) Nama dan Alamat Pemohon Desain Industri:
Ir. Ibnu Susilo
Puri Cipageran Indah I Blok C212 Cipageran, Cimahi
Utara, Kota Cimahi, Jawa Barat 40511, Indonesia (ID)

(72) Nama Pendesain :
Ir. Ibnu Susilo, ID

(74) Nama dan Alamat Konsultan Desain Industri :

(54) Judul Desain Industri : MOBIL UTILITAS MODERN

(57) Klaim :
Bentuk, Konfigurasi, Komposisi Garis



Tampak Perspektif

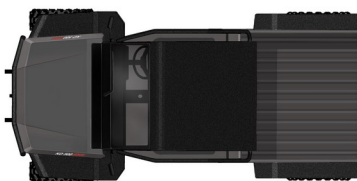

Tampak Atas

Tampak Bawah



Tampak Depan



Tampak Belakang



Tampak Samping

(19) ID

(51) Klasifikasi Locarno : 12-13

(21) No. Permohonan DI : A00202400598

(22) Tanggal Penerimaan Permohonan DI :
13 Februari 2024

(30) Data Prioritas :
(31) Nomor (32) Tanggal (33) Negara

(43) Tanggal Pengumuman DI :
19 Maret 2024

(71) Nama dan Alamat Pemohon Desain Industri:
PT. PESONA ALAM PRIMADAYA INDONESIA
Jalan Kawasan Industri Candi Blok 5A No 3 Ngaliyan,
Ngaliyan, Kota Semarang, Jawa Tengah 50181, Indonesia
(ID)

(72) Nama Pendesain :
NG PETER, ID

(74) Nama dan Alamat Konsultan Desain Industri :

(54) Judul Desain Industri :
Motôtel Arumjiwa

(57) Klaim :
Bentuk, Konfigurasi, Komposisi Garis



Tampak Perspektif

Tampak Atas

Tampak Bawah

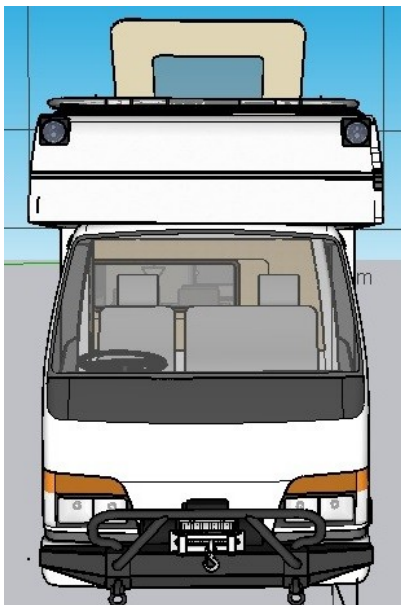

Tampak Depan

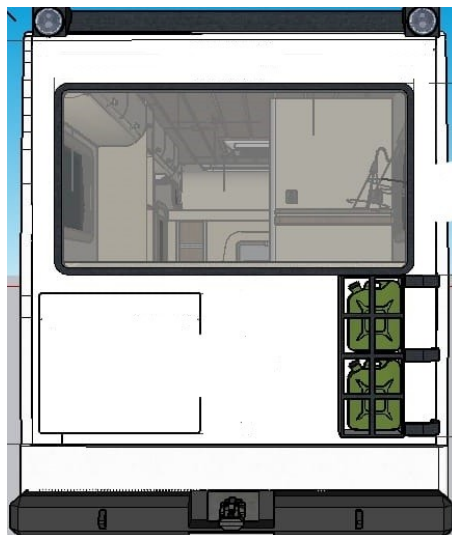

Tampak Belakang



Tampak Samping

(19) ID

(51) Klasifikasi Locarno : 25-01

(21) No. Permohonan DI : A00202400654

(22) Tanggal Penerimaan Permohonan DI :
19 Februari 2024

(30) Data Prioritas :
(31) Nomor (32) Tanggal (33) Negara

(43) Tanggal Pengumuman DI :
19 Maret 2024

(71) Nama dan Alamat Pemohon Desain Industri:
PT MULIAKERAMIK INDAHAYAYA
ATRIUM MULIA LT. 8 JL. HR. RASUNA SAID KAV B 10
- 11, KELURAHAN SETIA BUDI, KECAMATAN SETIABUDI,
JAKARTA SELATAN Setia Budi, Setiabudi, Kota Adm. Jakarta
Selatan, DKI Jakarta 12910, Indonesia (ID)

(72) Nama Pendesain :
EKA TJANDRANEGARA, ID

(74) Nama dan Alamat Konsultan Desain Industri :
Isnaini
Gedung Panti Trisula Perwari Jalan Menteng Raya No
35

(54) Judul Desain Industri :
UBIN KERAMIK MK_23015

(57) Klaim :
Konfigurasi, Komposisi Garis



Tampak Perspektif

Tampak Depan



Tampak Atas

Tampak Belakang

Tampak Bawah



Tampak Samping Kiri

Tampak Samping

(19) ID

(51) Klasifikasi Locarno : 06-05

(21) No. Permohonan DI : A00202400734

(22) Tanggal Penerimaan Permohonan DI :
21 Februari 2024

(30) Data Prioritas :
(31) Nomor (32) Tanggal (33) Negara

(43) Tanggal Pengumuman DI :
19 Maret 2024

(71) Nama dan Alamat Pemohon Desain Industri:
CV Kayu Manis
Jalan Monumen TNI AU No. 08, Donoloyo Tamanan,
Banguntapan, Kab. Bantul, DI Yogyakarta 55191, Indonesia
(ID)

(72) Nama Pendesain :
Nugroho, ID

(74) Nama dan Alamat Konsultan Desain Industri :

(54) Judul Desain Industri : BATHROOM CABINET NAUTILUS

(57) Klaim :
Bentuk, Konfigurasi, Komposisi Garis



Gambar 7 : Perspektif

Tampak Perspektif



Gambar 1 : Tampak Depan



Gambar 5 : Tampak Atas

Tampak Atas



Gambar 2 : Tampak Belakang



Gambar 6 : Tampak Bawah

Tampak Bawah



Gambar 4 : Tampak Samping Kiri

Tampak Depan

Tampak Belakang

Tampak Samping

(19) ID

(51) Klasifikasi Locarno : 10-02

(21) No. Permohonan DI : A00202400718

(22) Tanggal Penerimaan Permohonan DI :
21 Februari 2024

(30) Data Prioritas :

(31) Nomor	(32) Tanggal	(33) Negara
WIPO136898	21 Agustus 2023	WO
WIPO136975	23 Agustus 2023	WO

(43) Tanggal Pengumuman DI :
19 Maret 2024

(71) Nama dan Alamat Pemohon Desain Industri:
BLANCPAIN SA
Le Rocher 12, 1348 LE BRASSUS, Switzerland (CH)

(72) Nama Pendesain :
Gregory Kissling,CH

(74) Nama dan Alamat Konsultan Desain Industri :
Melinda
PT. Tilleke & Gibbins Indonesia Lippo Kuningan Lantai
12, Unit A Jalan H.R. Rasuna Said Kavling B-12 Kuningan

(54) Judul Desain Industri : JAM TANGAN

(57) Klaim :
Bentuk,Konfigurasi



Tampak Perspektif



Tampak Atas



Tampak Bawah



Tampak Depan



Tampak Belakang



Tampak Samping

(19) ID

(51) Klasifikasi Locarno : 10-02

(21) No. Permohonan DI : A00202400716

(22) Tanggal Penerimaan Permohonan DI :
21 Februari 2024

(30) Data Prioritas :

(31) Nomor	(32) Tanggal	(33) Negara
WIPO136898	21 Agustus 2023	WO
WIPO136975	23 Agustus 2023	WO

(43) Tanggal Pengumuman DI :
19 Maret 2024

(71) Nama dan Alamat Pemohon Desain Industri:
BLANCPAIN SA
Le Rocher 12, 1348 LE BRASSUS, Switzerland (CH)

(72) Nama Pendesain :
Gregory Kissling,CH

(74) Nama dan Alamat Konsultan Desain Industri :
Melinda
PT. Tilleke & Gibbins Indonesia Lippo Kuningan Lantai
12, Unit A Jalan H.R. Rasuna Said Kavling B-12 Kuningan

(54) Judul Desain Industri : JAM TANGAN

(57) Klaim :
Bentuk,Konfigurasi



Tampak Perspektif



Tampak Atas



Tampak Bawah



Tampak Depan



Tampak Belakang



Tampak Samping

(19) ID

(51) Klasifikasi Locarno : 10-02

(21) No. Permohonan DI : A00202400719

(22) Tanggal Penerimaan Permohonan DI :
21 Februari 2024

(30) Data Prioritas :

(31) Nomor	(32) Tanggal	(33) Negara
WIPO136898	21 Agustus 2023	WO
WIPO136975	23 Agustus 2023	WO

(43) Tanggal Pengumuman DI :
19 Maret 2024

(71) Nama dan Alamat Pemohon Desain Industri:
BLANCPAIN SA
Le Rocher 12, 1348 LE BRASSUS , Switzerland (CH)

(72) Nama Pendesain :
Gregory Kissling,CH

(74) Nama dan Alamat Konsultan Desain Industri :
Melinda
PT. Tilleke & Gibbins Indonesia Lippo Kuningan Lantai
12, Unit A Jalan H.R. Rasuna Said Kavling B-12 Kuningan

(54) Judul Desain Industri : JAM TANGAN

(57) Klaim :
Bentuk,Konfigurasi



Tampak Perspektif



Tampak Atas



Tampak Bawah



Tampak Depan



Tampak Belakang



Tampak Samping

(19) ID

(51) Klasifikasi Locarno : 10-02

(21) No. Permohonan DI : A00202400717

(22) Tanggal Penerimaan Permohonan DI :
21 Februari 2024

(30) Data Prioritas :

(31) Nomor	(32) Tanggal	(33) Negara
WIPO136898	21 Agustus 2023	WO
WIPO136975	23 Agustus 2023	WO

(43) Tanggal Pengumuman DI :
19 Maret 2024

(71) Nama dan Alamat Pemohon Desain Industri:
BLANCPAIN SA
Le Rocher 12, 1348 LE BRASSUS, Switzerland (CH)

(72) Nama Pendesain :
Gregory Kissling,CH

(74) Nama dan Alamat Konsultan Desain Industri :
Melinda
PT. Tilleke & Gibbins Indonesia Lippo Kuningan Lantai
12, Unit A Jalan H.R. Rasuna Said Kavling B-12 Kuningan

(54) Judul Desain Industri : JAM TANGAN

(57) Klaim :
Bentuk,Konfigurasi



Tampak Perspektif



Tampak Atas



Tampak Bawah



Tampak Depan



Tampak Belakang



Tampak Samping

(19) ID

(51) Klasifikasi Locarno : 10-02

(21) No. Permohonan DI : A00202400714

(22) Tanggal Penerimaan Permohonan DI :
21 Februari 2024

(30) Data Prioritas :

(31) Nomor	(32) Tanggal	(33) Negara
WIPO136898	21 Agustus 2023	WO
WIPO136975	23 Agustus 2023	WO

(43) Tanggal Pengumuman DI :
19 Maret 2024

(71) Nama dan Alamat Pemohon Desain Industri:
BLANCPAIN SA
Le Rocher 12, 1348 LE BRASSUS, Switzerland (CH)

(72) Nama Pendesain :
Gregory Kissling,CH

(74) Nama dan Alamat Konsultan Desain Industri :
Melinda
PT. Tilleke & Gibbins Indonesia Lippo Kuningan Lantai
12, Unit A Jalan H.R. Rasuna Said Kavling B-12 Kuningan

(54) Judul Desain Industri : JAM TANGAN

(57) Klaim :
Bentuk,Konfigurasi



Tampak Perspektif



Tampak Atas



Tampak Bawah



Tampak Depan



Tampak Belakang



Tampak Samping

(19) ID

(51) Klasifikasi Locarno : 03-01

(21) No. Permohonan DI : A00202400715

(22) Tanggal Penerimaan Permohonan DI :
21 Februari 2024

(30) Data Prioritas :

(31) Nomor	(32) Tanggal	(33) Negara
WIPO136899	21 Agustus 2023	WO
WIPO136948	22 Agustus 2023	WO

(43) Tanggal Pengumuman DI :
19 Maret 2024

(71) Nama dan Alamat Pemohon Desain Industri:
BLANCPAIN SA
Le Rocher 12, 1348 LE BRASSUS, Switzerland (CH)

(72) Nama Pendesain :
Gregory Kissling,CH

(74) Nama dan Alamat Konsultan Desain Industri :
Melinda
PT. Tilleke & Gibbins Indonesia Lippo Kuningan Lantai
12, Unit A Jalan H.R. Rasuna Said Kavling B-12 Kuningan

(54) Judul Desain Industri : KOTAK JAM TANGAN

(57) Klaim :
Bentuk,Konfigurasi



Tampak Perspektif



Tampak Atas



Tampak Bawah



Tampak Depan



Tampak Belakang



Tampak Samping

(19) ID

(51) Klasifikasi Locarno : 09-03

(21) No. Permohonan DI : A00202400841

(22) Tanggal Penerimaan Permohonan DI :
28 Februari 2024

(30) Data Prioritas :

(31) Nomor (32) Tanggal (33) Negara
2023-017448 29 Agustus 2023 JP

(43) Tanggal Pengumuman DI :
19 Maret 2024

(71) Nama dan Alamat Pemohon Desain Industri:
BROTHER INDUSTRIES, LTD.
15-1 Naeshiro-cho, Mizuho-ku, Nagoya-shi, Aichi-ken,
Japan, Japan (JP)

(72) Nama Pendesain :
ERINA NAKAGAWA,JP TOMOKI ITO,JP

(74) Nama dan Alamat Konsultan Desain Industri :
Yenny Halim
ACEMARK, Jl. Cikini Raya No. 58 G-H, Jakarta 10330,
Indonesia

(54) Judul Desain Industri : KOTAK KEMASAN

(57) Klaim :
Bentuk, Konfigurasi

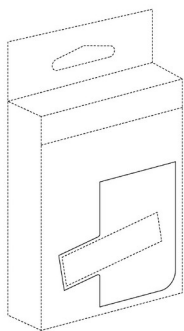

Tampak Perspektif



Tampak Atas



Tampak Bawah

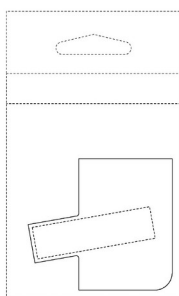

Tampak Depan



Tampak Belakang



Tampak Samping

(19) ID

(51) Klasifikasi Locarno : 02-01

(21) No. Permohonan DI : A00202400879

(22) Tanggal Penerimaan Permohonan DI :
01 Maret 2024

(30) Data Prioritas :
(31) Nomor (32) Tanggal (33) Negara

(43) Tanggal Pengumuman DI :
19 Maret 2024

(71) Nama dan Alamat Pemohon Desain Industri:
SLAMET GIAMIN
Kav DKI Blk 98/28 Rt. 002 Rw. 004 Meruya Utara,
Kembangan, Kota Adm. Jakarta Barat, DKI Jakarta 11620,
Indonesia (ID)

(72) Nama Pendesain :
SLAMET GIAMIN, ID

(74) Nama dan Alamat Konsultan Desain Industri :
Lice Verdiana Efdora
ACEMARK, Jl. Cikini Raya No. 58 G-H, Jakarta 10330,
Indonesia

(54) Judul Desain Industri :
PENYANGGA LUMBAR

(57) Klaim :
Bentuk, Konfigurasi, Komposisi Garis, Komposisi Warna

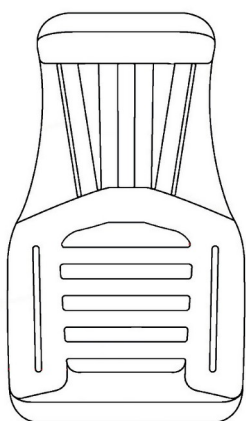

Tampak Perspektif

Tampak Atas

Tampak Bawah

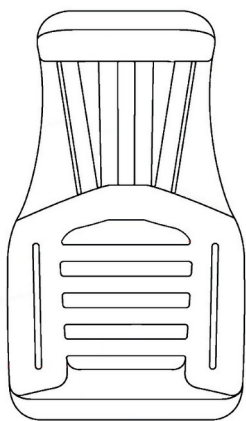

Tampak Depan

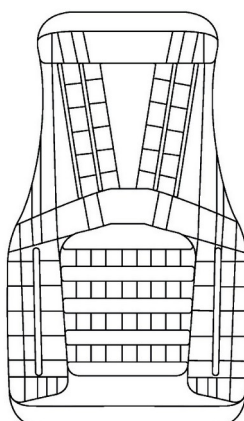

Tampak Belakang



Tampak Samping

(19) ID

(51) **Klasifikasi Locarno : 09-01**

(21) **No. Permohonan DI :** A00202400986

(22) **Tanggal Penerimaan Permohonan DI :**
08 Maret 2024

(30) **Data Prioritas :**
(31) Nomor (32) Tanggal (33) Negara

(43) **Tanggal Pengumuman DI :**
19 Maret 2024

(71) **Nama dan Alamat Pemohon Desain Industri:**
Fachrudin Setiyanto, S.Farm.APT
Sepanjang Town House H-1, RT/RW: 023/007
Wonocolo, Taman, Kab. Sidoarjo, Jawa Timur 61257,
Indonesia (ID)

(72) **Nama Pendesain :**
Fachrudin Setiyanto, S.Farm.APT,ID

(74) **Nama dan Alamat Konsultan Desain Industri :**

(54) **Judul Desain Industri :** BOTOL

(57) **Klaim :**
Konfigurasi



Tampak Perspektif



Tampak Atas

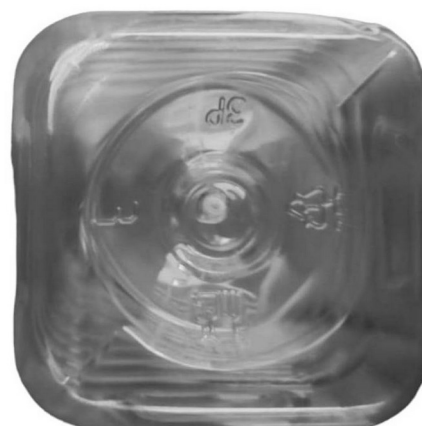

Tampak Bawah



Tampak Depan

Tampak Belakang

Tampak Samping

(19) ID

(51) Klasifikasi Locarno : 07-02

(21) No. Permohonan DI : A00202400992

(22) Tanggal Penerimaan Permohonan DI :
08 Maret 2024

(30) Data Prioritas :
(31) Nomor (32) Tanggal (33) Negara

(43) Tanggal Pengumuman DI :
19 Maret 2024

(71) Nama dan Alamat Pemohon Desain Industri:
PT HI-COOK INDONESIA
Jalan Pool PPD, Pesing Poglar 2, Pergudangan Prima
Center 2 Blok D No.11 Kedaung Kali Angke, Cengkareng,
Kota Adm. Jakarta Barat, DKI Jakarta 11710, Indonesia (ID)

(72) Nama Pendesain :
Philip Yuwono, ID

(74) Nama dan Alamat Konsultan Desain Industri :

(54) Judul Desain Industri :
Penghalang Angin

(57) Klaim :
Konfigurasi



Tampak Perspektif



Tampak Atas

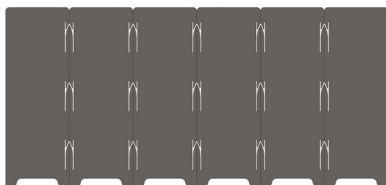

Tampak Depan

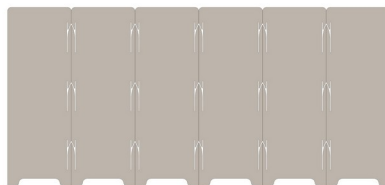

Tampak Belakang



Tampak Samping

Tampak Bawah

(19) ID

(51) Klasifikasi Locarno : 07-02

(21) No. Permohonan DI : A00202400994

(22) Tanggal Penerimaan Permohonan DI :
08 Maret 2024

(30) Data Prioritas :
(31) Nomor (32) Tanggal (33) Negara

(43) Tanggal Pengumuman DI :
19 Maret 2024

(71) Nama dan Alamat Pemohon Desain Industri:
PT HI-COOK INDONESIA
Jalan Pool PPD, Pesing Poglar 2, Pergudangan Prima
Center 2 Blok D No.11 Kedaung Kali Angke, Cengkareng,
Kota Adm. Jakarta Barat, DKI Jakarta 11710, Indonesia (ID)

(72) Nama Pendesain :
Philip Yuwono, ID

(74) Nama dan Alamat Konsultan Desain Industri :

(54) Judul Desain Industri :
Penghalang angin

(57) Klaim :
Konfigurasi

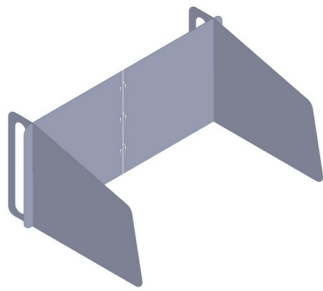

Tampak Perspektif

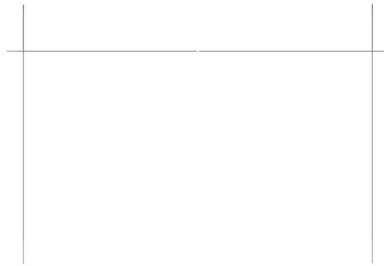

Tampak Atas

Tampak Bawah

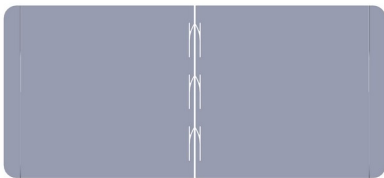

Tampak Depan

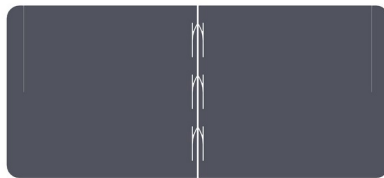

Tampak Belakang

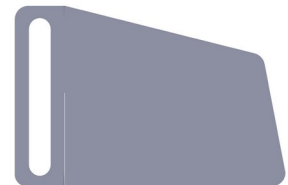

Tampak Samping

(19) ID

(51) Klasifikasi Locarno : 12-16

(21) No. Permohonan DI : A00202401010

(22) Tanggal Penerimaan Permohonan DI :
09 Maret 2024

(30) Data Prioritas :
(31) Nomor (32) Tanggal (33) Negara

(43) Tanggal Pengumuman DI :
19 Maret 2024

(71) Nama dan Alamat Pemohon Desain Industri:
RICHARD STEVEN TANTIONO
Jl. Inspol Suwoto 8, RT.005 RW.004 Kalirejo, Lawang,
Kab. Malang, Jawa Timur 65216, Indonesia (ID)

(72) Nama Pendesain :
RICHARD STEVEN TANTIONO, ID

(74) Nama dan Alamat Konsultan Desain Industri :
Emmy Hartati Hardjo
Jl. Raya Perjuangan No. 11 C, Kebon Jeruk, Jakarta
Barat

(54) Judul Desain Industri :
Bemper Depan Mobil

(57) Klaim :
Bentuk, Konfigurasi



Gambar 1 : Tampak Perspektif

Tampak Perspektif



Gambar 2 : Tampak Atas

Tampak Atas



Gambar 3 : Tampak Bawah

Tampak Bawah



Gambar 4 : Tampak Depan

Tampak Depan

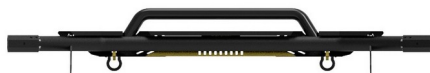

Gambar 5 : Tampak Belakang

Tampak Belakang



Gambar 6 : Tampak Samping Kiri

Tampak Samping

(19) ID

(51) Klasifikasi Locarno : 12-16

(21) No. Permohonan DI : A00202401008

(22) Tanggal Penerimaan Permohonan DI :
09 Maret 2024

(30) Data Prioritas :
(31) Nomor (32) Tanggal (33) Negara

(43) Tanggal Pengumuman DI :
19 Maret 2024

(71) Nama dan Alamat Pemohon Desain Industri:
RICHARD STEVEN TANTIONO
Jl. Inpol Suwoto 8, RT.005 RW.004 Kalirejo, Lawang,
Kab. Malang, Jawa Timur 65216, Indonesia (ID)

(72) Nama Pendesain :
RICHARD STEVEN TANTIONO, ID

(74) Nama dan Alamat Konsultan Desain Industri :
Emmy Hartati Hardjo
Jl. Raya Perjuangan No. 11 C, Kebon Jeruk, Jakarta
Barat

(54) Judul Desain Industri :
Bemper Belakang Mobil dan Lampu

(57) Klaim :
Konfigurasi



Gambar 1 : Tampak Perspektif

Tampak Perspektif



Gambar 2 : Tampak Atas

Tampak Atas



Gambar 3 : Tampak Bawah

Tampak Bawah



Gambar 4 : Tampak Depan

Tampak Depan



Gambar 5 : Tampak Belakang

Tampak Belakang

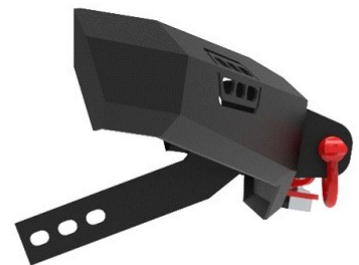

Gambar 6 : Tampak Samping Kiri

Tampak Samping

(19) ID

(51) Klasifikasi Locarno : 18-02

(21) No. Permohonan DI : A00202401012

(22) Tanggal Penerimaan Permohonan DI :
11 Maret 2024

(30) Data Prioritas :
(31) Nomor (32) Tanggal (33) Negara
202330645252X 07 Oktober 2023 CN

(43) Tanggal Pengumuman DI :
19 Maret 2024

(71) Nama dan Alamat Pemohon Desain Industri:
Wuhan Jingchen Intelligent Identification Technology
Co.,Ltd.
1st Floor, No. 5, Creative Workshop, Phase III, Wuhan
Creative World, Hongshan District, Wuhan City, Hubei
Province 430070, China, China (CN)

(72) Nama Pendesain :
Xiong LIU,CN Haiqing ZHAO,CN

(74) Nama dan Alamat Konsultan Desain Industri :
Nadira Resyani Putri S.S.
Graha Pos Indonesia, 5th Floor, Block A, Unit 5A-01
Jalan Banda No. 30, Bandung

(54) Judul Desain Industri :
PRINTER

(57) Klaim :
Bentuk,Konfigurasi

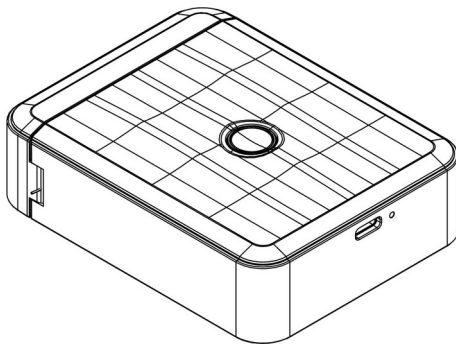

Tampak Perspektif

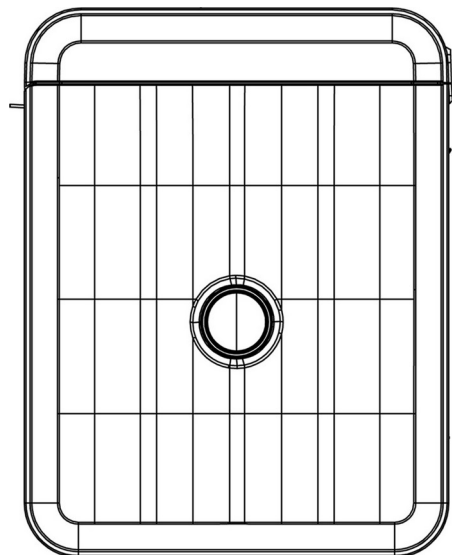

Tampak Atas

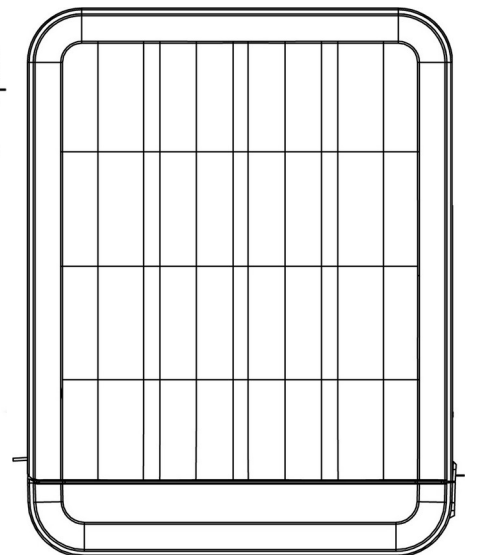

Tampak Bawah

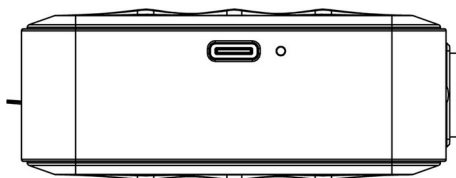

Tampak Depan

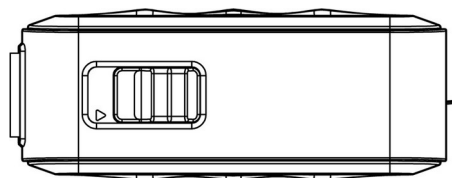

Tampak Belakang

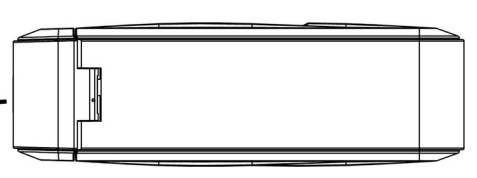

Tampak Samping

(19) ID

(51) Klasifikasi Locarno : 18-02

(21) No. Permohonan DI : A00202401011

(22) Tanggal Penerimaan Permohonan DI :
11 Maret 2024

(30) Data Prioritas :
(31) Nomor (32) Tanggal (33) Negara
2023306452958 07 Oktober 2023 CN

(43) Tanggal Pengumuman DI :
19 Maret 2024

(71) Nama dan Alamat Pemohon Desain Industri:
Wuhan Jingchen Intelligent Identification Technology
Co.,Ltd.
1st Floor, No. 5, Creative Workshop, Phase III, Wuhan
Creative World, Hongshan District, Wuhan City, Hubei
Province 430070, China, China (CN)

(72) Nama Pendesain :
Xiong LIU,CN Jie ZHOU,CN

(74) Nama dan Alamat Konsultan Desain Industri :
Nadira Resyani Putri S.S.
Graha Pos Indonesia, 5th Floor, Block A, Unit 5A-01
Jalan Banda No. 30, Bandung

(54) Judul Desain Industri :
PRINTER

(57) Klaim :
Bentuk,Konfigurasi

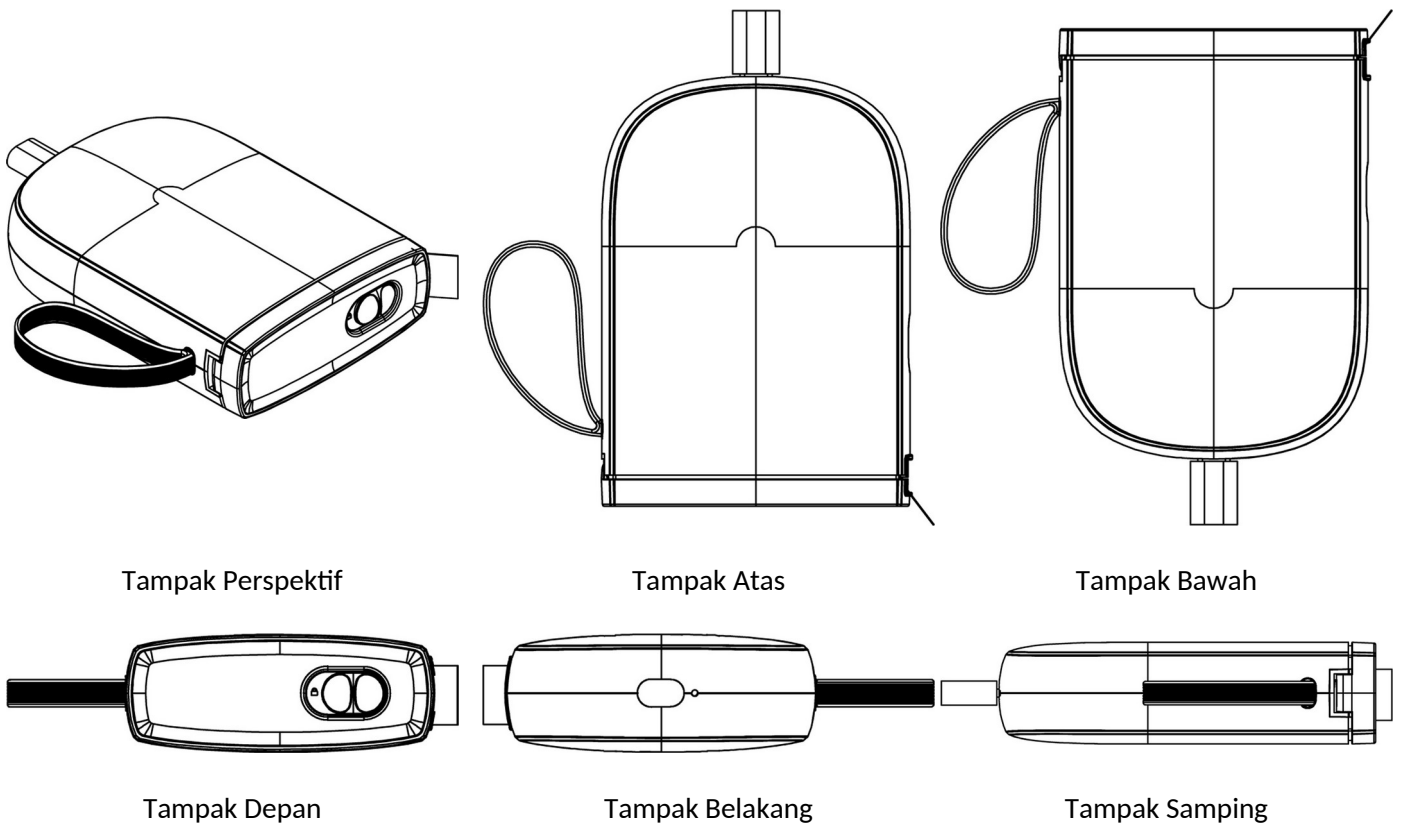

(19) ID

(51) Klasifikasi Locarno : 14-04

(21) No. Permohonan DI : A00202401036

(22) Tanggal Penerimaan Permohonan DI :
12 Maret 2024

(30) Data Prioritas :

(31) Nomor (32) Tanggal (33) Negara
23-E1478-0303 12 Oktober 2023 MY

(43) Tanggal Pengumuman DI :
19 Maret 2024

(71) Nama dan Alamat Pemohon Desain Industri:
RETAILAIM MALAYSIA SDN. BHD.
LOTS 3-1, 3-3, 3-5, BEDFORD BUSINESS PARK,
JALAN 3/137B, BATU 5, JALAN KLANG LAMA, 58200
KUALA LUMPUR, Malaysia (MY)

(72) Nama Pendesain :
PATRICK GOH,MY

(74) Nama dan Alamat Konsultan Desain Industri :
Rahajeng Handayani S.H.
SS&R Legal Consultants (Divisi IPR) Bogor Icon Central
Office, 2nd Floor, No.9, Office Complex of Bukit Cimanggu
City-Bogor

(54) Judul Desain Industri : TAMPILAN LAYAR DENGAN ANTARMUKA PENGGUNA GRAFIS

(57) Klaim :
Bentuk, Konfigurasi, Komposisi Garis, Komposisi Warna

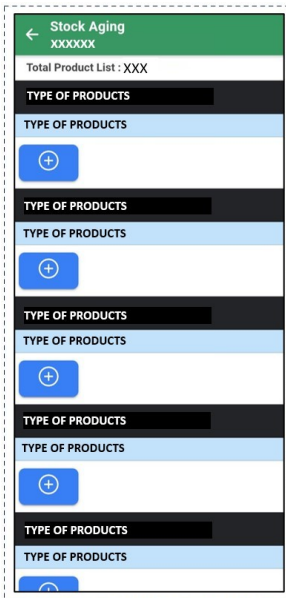

Tampak Perspektif

Tampak Atas

Tampak Bawah



Tampak Depan

Tampak Belakang

Tampak Samping

(19) ID

(51) Klasifikasi Locarno : 07-02

(21) No. Permohonan DI : A00202401018

(22) Tanggal Penerimaan Permohonan DI :
12 Maret 2024

(30) Data Prioritas :
(31) Nomor (32) Tanggal (33) Negara

(43) Tanggal Pengumuman DI :
19 Maret 2024

(71) Nama dan Alamat Pemohon Desain Industri:
YONG MA ELECTRONICS CO., LTD.
3F, 29, Naruteo-Ro 10-Gil, Seocho-Gu, Seoul, South
Korea, Republic of Korea (KR)

(72) Nama Pendesain :
Ji Yun, Ma, KR

(74) Nama dan Alamat Konsultan Desain Industri :
Yenny Halim
ACEMARK, Jl. Cikini Raya No. 58 G-H, Jakarta 10330,
Indonesia

(54) Judul Desain Industri : PENANAK NASI

(57) Klaim :
Bentuk, Konfigurasi



Tampak Perspektif



Tampak Atas



Tampak Bawah



Tampak Depan



Tampak Belakang



Tampak Samping

(19) ID

(51) Klasifikasi Locarno : 11-01

(21) No. Permohonan DI : A00202401029

(22) Tanggal Penerimaan Permohonan DI :
12 Maret 2024

(30) Data Prioritas :
(31) Nomor (32) Tanggal (33) Negara

(43) Tanggal Pengumuman DI :
19 Maret 2024

(71) Nama dan Alamat Pemohon Desain Industri:
LIAUW, LEONARDO WILSON H
Jl. Paseban No. 8, Rt. 004 Rw. 003 Paseban, Senen,
Kota Adm. Jakarta Pusat, DKI Jakarta 10440, Indonesia (ID)

(72) Nama Pendesain :
LIAUW, LEONARDO WILSON H, ID

(74) Nama dan Alamat Konsultan Desain Industri :
Hendra Widjaya
The Bellezza Office Tower 19th floor, Jl. Arteri Permata
Hijau No. 34 Permata Hijau

(54) Judul Desain Industri : PERHIASAN

(57) Klaim :
Bentuk, Konfigurasi, Komposisi Garis



Tampak Perspektif

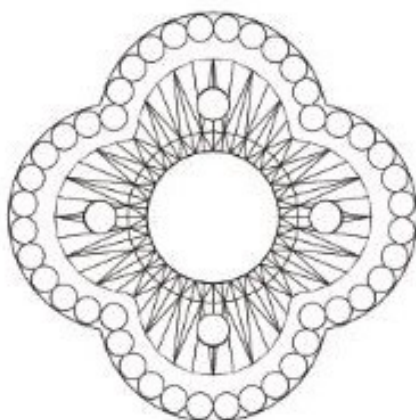

Tampak Atas

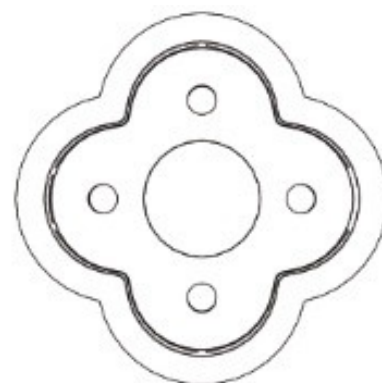

Tampak Bawah

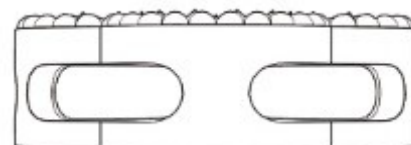

Tampak Depan

Tampak Belakang

Tampak Samping

(19) ID

(51) Klasifikasi Locarno : 24-02

(21) No. Permohonan DI : A00202401015

(22) Tanggal Penerimaan Permohonan DI :
12 Maret 2024

(30) Data Prioritas :
(31) Nomor (32) Tanggal (33) Negara

(43) Tanggal Pengumuman DI :
19 Maret 2024

(71) Nama dan Alamat Pemohon Desain Industri:
PT. ASTRA OTOPARTS Tbk Engineering Development
Center (EDC) Division
Kawasan Industri GIIC Kav. AA No.25 Deltamas
Hegarmukti, Cikarang Pusat, Kab. Bekasi, Jawa Barat 17530,
Indonesia (ID)

(72) Nama Pendesain :
SINGGIH SETYO BUDI ,ID ARIFIN,ID
DIMAS CHRISTIANTO,ID ACHMAD NURFAUDIN,ID
MUHAMMAD SHOLIKIN,ID

(74) Nama dan Alamat Konsultan Desain Industri :

(54) Judul Desain Industri : ELEKTROKARDIOGRAF

(57) Klaim :
Bentuk,Konfigurasi,Komposisi Garis,Komposisi Warna



Tampak Perspektif



Tampak Atas

Tampak Bawah

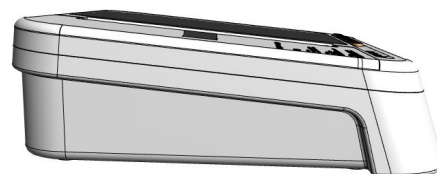

Tampak Depan

Tampak Belakang

Tampak Samping

(19) ID

(51) Klasifikasi Locarno : 03-01

(21) No. Permohonan DI : A00202401021

(22) Tanggal Penerimaan Permohonan DI :
12 Maret 2024

(30) Data Prioritas :
(31) Nomor (32) Tanggal (33) Negara

(43) Tanggal Pengumuman DI :
19 Maret 2024

(71) Nama dan Alamat Pemohon Desain Industri:
ARDINY AMELLIA LIENARDI
Jl. Jelambar Jaya IV GG. 19 No. 44, Rt. 003/Rw. 003
Jelambar Baru, Grogol Petamburan, Kota Adm. Jakarta Barat,
DKI Jakarta 11460, Indonesia (ID)

(72) Nama Pendesain :
ARDINY AMELLIA LIENARDI, ID

(74) Nama dan Alamat Konsultan Desain Industri :

(54) Judul Desain Industri : KOPER LAPTOP TRAVELING SERI 802

(57) Klaim :
Bentuk, Konfigurasi

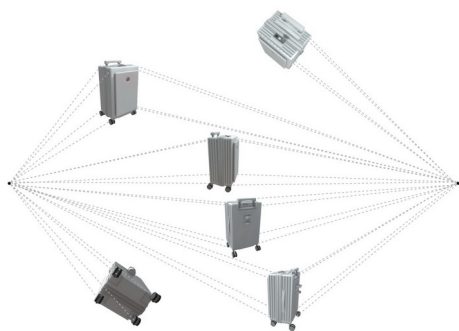

Tampak Perspektif



Tampak Atas



Tampak Bawah



Tampak Depan



Tampak Belakang



Tampak Samping

(19) ID

(51) Klasifikasi Locarno : 11-01

(21) No. Permohonan DI : A00202401033

(22) Tanggal Penerimaan Permohonan DI :
12 Maret 2024

(30) Data Prioritas :
(31) Nomor (32) Tanggal (33) Negara

(43) Tanggal Pengumuman DI :
19 Maret 2024

(71) Nama dan Alamat Pemohon Desain Industri:
LIAUW, LEONARDO WILSON H
Jl. Paseban No. 8, Rt. 004 Rw. 003 Paseban, Senen,
Kota Adm. Jakarta Pusat, DKI Jakarta 10440, Indonesia (ID)

(72) Nama Pendesain :
LIAUW, LEONARDO WILSON H, ID

(74) Nama dan Alamat Konsultan Desain Industri :
Hendra Widjaya
The Bellezza Office Tower 19th floor, Jl. Arteri Permata
Hijau No. 34 Permata Hijau

(54) Judul Desain Industri : PERHIASAN

(57) Klaim :
Bentuk, Konfigurasi, Komposisi Garis

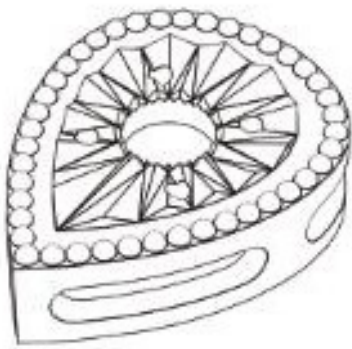

Tampak Perspektif

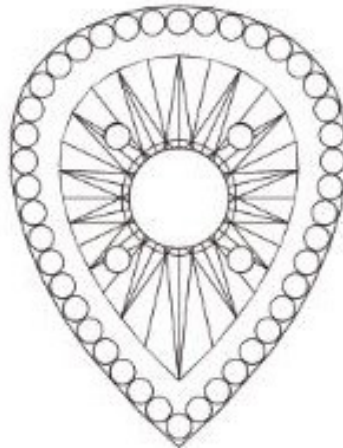

Tampak Atas

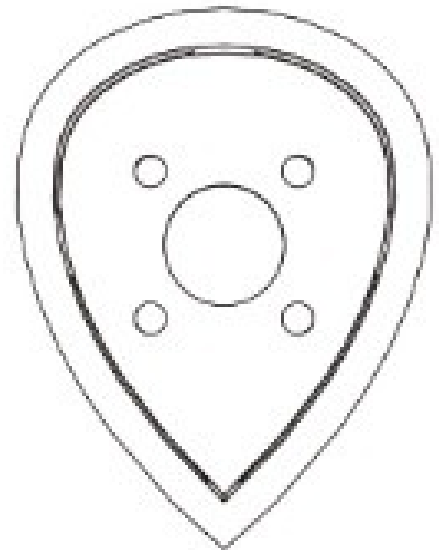

Tampak Bawah

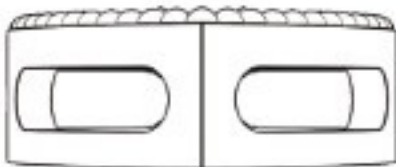

Tampak Depan

Tampak Belakang

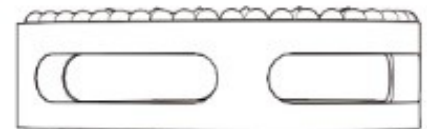

Tampak Samping

(19) ID

(51) Klasifikasi Locarno : 07-02

(21) No. Permohonan DI : A00202401019

(22) Tanggal Penerimaan Permohonan DI :
12 Maret 2024

(30) Data Prioritas :
(31) Nomor (32) Tanggal (33) Negara

(43) Tanggal Pengumuman DI :
19 Maret 2024

(71) Nama dan Alamat Pemohon Desain Industri:
YONG MA ELECTRONICS CO., LTD.
3F, 29, Naruteo-Ro 10-Gil, Seocho-Gu, Seoul, South
Korea, Republic of Korea (KR)

(72) Nama Pendesain :
Ji Yun, Ma, KR

(74) Nama dan Alamat Konsultan Desain Industri :
Yenny Halim
ACEMARK, Jl. Cikini Raya No. 58 G-H, Jakarta 10330,
Indonesia

(54) Judul Desain Industri : PENANAK NASI

(57) Klaim :
Bentuk, Konfigurasi



Tampak Perspektif



Tampak Atas



Tampak Bawah



Tampak Depan



Tampak Belakang



Tampak Samping

(19) ID

(51) Klasifikasi Locarno : 14-04

(21) No. Permohonan DI : A00202401034

(22) Tanggal Penerimaan Permohonan DI :
12 Maret 2024

(30) Data Prioritas :

(31) Nomor (32) Tanggal (33) Negara
23-E1476-0103 12 Oktober 2023 MY

(43) Tanggal Pengumuman DI :
19 Maret 2024

(71) Nama dan Alamat Pemohon Desain Industri:
RETAILAIM MALAYSIA SDN. BHD.
LOTS 3-1, 3-3, 3-5, BEDFORD BUSINESS PARK,
JALAN 3/137B, BATU 5, JALAN KLANG LAMA, 58200
KUALA LUMPUR, Malaysia (MY)

(72) Nama Pendesain :
PATRICK GOH,MY

(74) Nama dan Alamat Konsultan Desain Industri :
Rahajeng Handayani S.H.
SS&R Legal Consultants (Divisi IPR) Bogor Icon Central
Office, 2nd Floor, No.9, Office Complex of Bukit Cimanggu
City-Bogor

(54) Judul Desain Industri : TAMPILAN LAYAR DENGAN ANTARMUKA PENGGUNA GRAFIS

(57) Klaim :
Bentuk,Konfigurasi,Komposisi Garis,Komposisi Warna

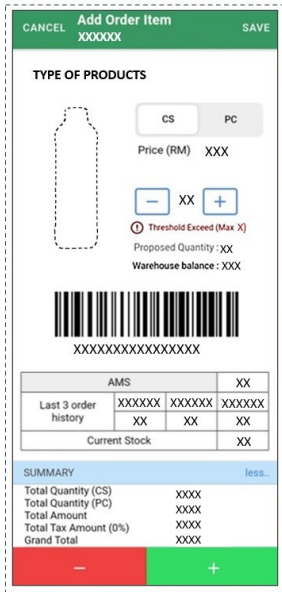

Tampak Perspektif

Tampak Atas

Tampak Bawah

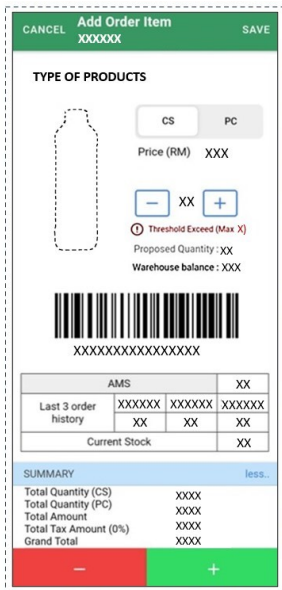

Tampak Depan

Tampak Belakang

Tampak Samping

(19) ID

(51) Klasifikasi Locarno : 14-04

(21) No. Permohonan DI : A00202401035

(22) Tanggal Penerimaan Permohonan DI :
12 Maret 2024

(30) Data Prioritas :

(31) Nomor (32) Tanggal (33) Negara
23-E1477-0203 12 Oktober 2023 MY

(43) Tanggal Pengumuman DI :
19 Maret 2024

(71) Nama dan Alamat Pemohon Desain Industri:
RETAILAIM MALAYSIA SDN. BHD.
LOTS 3-1, 3-3, 3-5, BEDFORD BUSINESS PARK,
JALAN 3/137B, BATU 5, JALAN KLANG LAMA, 58200
KUALA LUMPUR, Malaysia (MY)

(72) Nama Pendesain :
PATRICK GOH,MY

(74) Nama dan Alamat Konsultan Desain Industri :
Rahajeng Handayani S.H.
SS&R Legal Consultants (Divisi IPR) Bogor Icon Central
Office, 2nd Floor, No.9, Office Complex of Bukit Cimanggu
City-Bogor

(54) Judul Desain Industri : TAMPILAN LAYAR DENGAN ANTARMUKA PENGGUNA GRAFIS

(57) Klaim :
Bentuk,Konfigurasi,Komposisi Garis,Komposisi Warna



Tampak Perspektif

Tampak Atas

Tampak Bawah

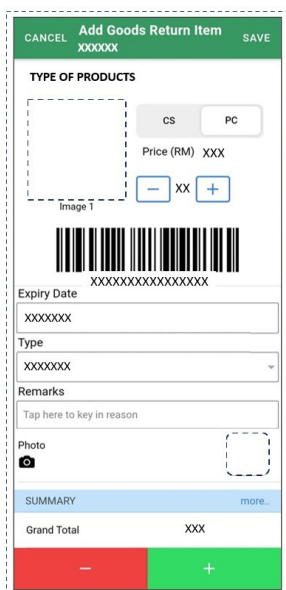

Tampak Depan

Tampak Belakang

Tampak Samping

(19) ID

(51) Klasifikasi Locarno : 11-01

(21) No. Permohonan DI : A00202401042

(22) Tanggal Penerimaan Permohonan DI :
13 Maret 2024

(30) Data Prioritas :
(31) Nomor (32) Tanggal (33) Negara

(43) Tanggal Pengumuman DI :
19 Maret 2024

(71) Nama dan Alamat Pemohon Desain Industri:
LIAUW, LEONARDO WILSON H
Jl. Paseban No. 8, Rt. 004 Rw. 003 Paseban, Senen,
Kota Adm. Jakarta Pusat, DKI Jakarta 10440, Indonesia (ID)

(72) Nama Pendesain :
LIAUW, LEONARDO WILSON H, ID

(74) Nama dan Alamat Konsultan Desain Industri :
Hendra Widjaya
The Bellezza Office Tower 19th floor, Jl. Arteri Permata
Hijau No. 34 Permata Hijau

(54) Judul Desain Industri : PERHIASAN

(57) Klaim :
Bentuk, Konfigurasi, Komposisi Garis

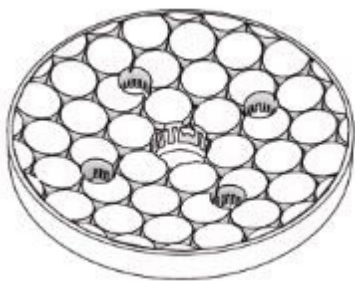

Tampak Perspektif

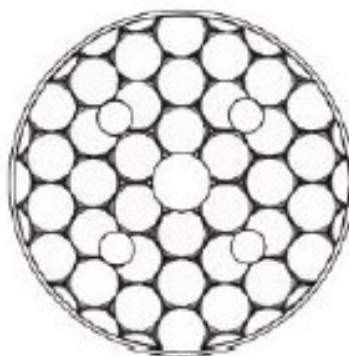

Tampak Atas

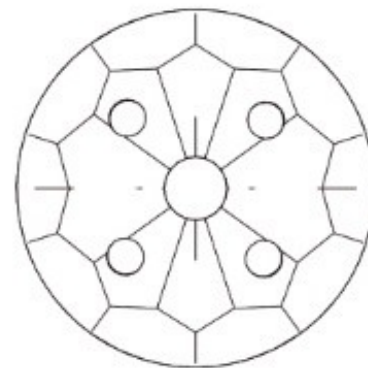

Tampak Bawah

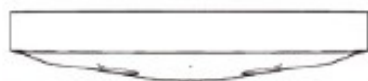

Tampak Depan

Tampak Belakang

Tampak Samping

(19) ID

(51) Klasifikasi Locarno : 03-01

(21) No. Permohonan DI : A00202401038

(22) Tanggal Penerimaan Permohonan DI :
13 Maret 2024

(30) Data Prioritas :
(31) Nomor (32) Tanggal (33) Negara

(43) Tanggal Pengumuman DI :
19 Maret 2024

(71) Nama dan Alamat Pemohon Desain Industri:
YANTO
Cluster Alamanda Blok E.1 No. 56 RT. 004 RW. 010
Gembor, Periuk, Kota Tangerang, Banten 15133, Indonesia
(ID)

(72) Nama Pendesain :
YANTO,ID

(74) Nama dan Alamat Konsultan Desain Industri :

(54) Judul Desain Industri : TAS PUNGGUNG (RANSEL)

(57) Klaim :
Konfigurasi,Bentuk



Tampak Perspektif

Tampak Atas

Tampak Bawah



Tampak Depan



Tampak Belakang



Tampak Samping

(19) ID

(51) Klasifikasi Locarno : 03-01

(21) No. Permohonan DI : A00202401046

(22) Tanggal Penerimaan Permohonan DI :
13 Maret 2024

(30) Data Prioritas :
(31) Nomor (32) Tanggal (33) Negara

(43) Tanggal Pengumuman DI :
19 Maret 2024

(71) Nama dan Alamat Pemohon Desain Industri:
PT. MENTARI JAYA LAKSANA
Kawasan Laksana Business Park Blok FA No. 01
Laksana, Pakuhaji, Kab. Tangerang, Banten 15570, Indonesia
(ID)

(72) Nama Pendesain :
ZHU ZHUOMING,CN

(74) Nama dan Alamat Konsultan Desain Industri :
Anny Susanto
Pamerindo Paten Komplek Green Ville Maisonette blok
FB 10 Jl. Tanjung Duren Raya, Duri Kepa

(54) Judul Desain Industri : KOPER

(57) Klaim :
Bentuk,Konfigurasi,Komposisi Garis,Komposisi Warna



Tampak Perspektif



Tampak Atas



Tampak Bawah



Tampak Depan

Tampak Belakang

Tampak Samping

(19) ID

(51) Klasifikasi Locarno : 23-04

(21) No. Permohonan DI : A00202401045

(22) Tanggal Penerimaan Permohonan DI :
13 Maret 2024

(30) Data Prioritas :
(31) Nomor (32) Tanggal (33) Negara

(43) Tanggal Pengumuman DI :
19 Maret 2024

(71) Nama dan Alamat Pemohon Desain Industri:
Nalinica Rahardja
Jl. P Dewa III Blok Q. 4/8 Modernland, RT 008 RW 002
Kelapa Indah, Tangerang, Kota Tangerang, Banten 15117,
Indonesia (ID)

(72) Nama Pendesain :
Nalinica Rahardja, ID

(74) Nama dan Alamat Konsultan Desain Industri :

(54) Judul Desain Industri : Kantong Pembersih Udara untuk Kulkas dan Freezer

(57) Klaim :
Bentuk, Konfigurasi, Komposisi Warna



Tampak Perspektif



Tampak Atas



Tampak Bawah



Tampak Depan

Tampak Belakang

Tampak Samping

(19) ID

(51) Klasifikasi Locarno : 28-03

(21) No. Permohonan DI : A00202401044

(22) Tanggal Penerimaan Permohonan DI :
13 Maret 2024

(30) Data Prioritas :

(31) Nomor	(32) Tanggal	(33) Negara
WIPO138408	14 September 2023	WO

(43) Tanggal Pengumuman DI :
19 Maret 2024

(71) Nama dan Alamat Pemohon Desain Industri:
Luxury Brand Partners B.V.
Het Rond 5b, 3701HS Zeist, Netherlands (NL)

(72) Nama Pendesain :
Fiona Franchimon,NL

(74) Nama dan Alamat Konsultan Desain Industri :
Melinda
PT. Tilleke & Gibbins Indonesia Lippo Kuningan Lantai
12, Unit A Jalan H.R. Rasuna Said Kavling B-12 Kuningan

(54) Judul Desain Industri : JEPIT RAMBUT

(57) Klaim :
Bentuk,Konfigurasi

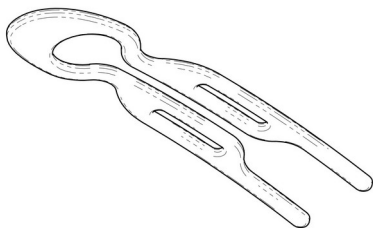

Tampak Perspektif

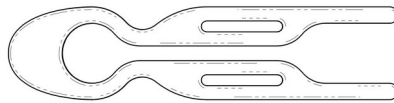

Tampak Atas

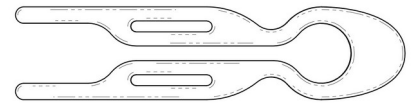

Tampak Bawah



Tampak Depan

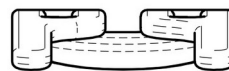

Tampak Belakang



Tampak Samping

(19) ID

(51) Klasifikasi Locarno : 14-03

(21) No. Permohonan DI : A00202401048

(22) Tanggal Penerimaan Permohonan DI :
13 Maret 2024

(30) Data Prioritas :

(31) Nomor	(32) Tanggal	(33) Negara
30-2023-0037728	22 September 2023	KR

(43) Tanggal Pengumuman DI :
19 Maret 2024

(71) Nama dan Alamat Pemohon Desain Industri:
SAMSUNG ELECTRONICS CO., LTD.
129, Samsung-ro, Yeongtong-gu, Suwon-si, Gyeonggi-
do, Republic of Korea (KR)

(72) Nama Pendesain :
SON, Hyunkeun,KR RYU, Jinie,KR BAEK,
Kilhyun,KR SONG, Jiseung,KR

(74) Nama dan Alamat Konsultan Desain Industri :
Nadia Ambadar
Am Badar & Am Badar, Jl. Proklamasi No. 79,
Pegangsaan, Menteng, Jakarta Pusat

(54) Judul Desain Industri : TELEPON GENGAM

(57) Klaim :
Konfigurasi

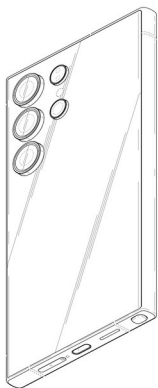

Tampak Perspektif



Tampak Atas



Tampak Bawah

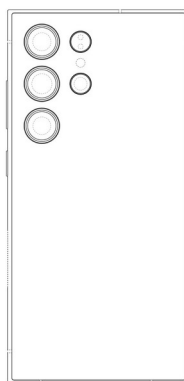
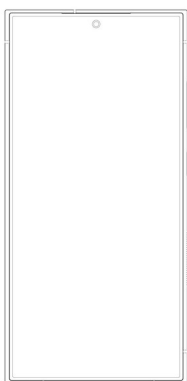

Tampak Depan

Tampak Belakang

Tampak Samping

(19) ID

(51) Klasifikasi Locarno : 10-05

(21) No. Permohonan DI : A00202401052

(22) Tanggal Penerimaan Permohonan DI :
13 Maret 2024

(30) Data Prioritas :
(31) Nomor (32) Tanggal (33) Negara

(43) Tanggal Pengumuman DI :
19 Maret 2024

(71) Nama dan Alamat Pemohon Desain Industri:
GOPAL DAMODARDAS JATIANI
Agung Tengah XII/10 Blok I/8 RT/RW. 012/016 Sunter
Agung, Tanjung Priok, Kota Adm. Jakarta Utara, DKI Jakarta
14350, Indonesia (ID)

(72) Nama Pendesain :
GOPAL DAMODARDAS JATIANI, ID

(74) Nama dan Alamat Konsultan Desain Industri :
Anna
Jl. Utan Kayu Raya No. 65 Jakarta Timur

(54) Judul Desain Industri :
REGULATOR

(57) Klaim :
Bentuk, Konfigurasi, Komposisi Garis, Komposisi Warna



Tampak Perspektif



Tampak Atas



Tampak Bawah



Tampak Depan



Tampak Belakang



Tampak Samping

(19) ID

(51) Klasifikasi Locarno : 03-01

(21) No. Permohonan DI : A00202401047

(22) Tanggal Penerimaan Permohonan DI :
13 Maret 2024

(30) Data Prioritas :
(31) Nomor (32) Tanggal (33) Negara

(43) Tanggal Pengumuman DI :
19 Maret 2024

(71) Nama dan Alamat Pemohon Desain Industri:
PT. MENTARI JAYA LAKSANA
Kawasan Laksana Business Park Blok FA No. 01
Laksana, Pakuhaji, Kab. Tangerang, Banten 15570, Indonesia
(ID)

(72) Nama Pendesain :
ZHU ZHUOMING ,CN

(74) Nama dan Alamat Konsultan Desain Industri :
Anny Susanto
Pamerindo Paten Komplek Green Ville Maisonette blok
FB 10 Jl. Tanjung Duren Raya, Duri Kepa

(54) Judul Desain Industri : KOPER

(57) Klaim :
Bentuk,Konfigurasi,Komposisi Garis,Komposisi Warna



Tampak Perspektif



Tampak Atas



Tampak Bawah



Tampak Depan

Tampak Belakang

Tampak Samping

(19) ID

(51) Klasifikasi Locarno : 13-03

(21) No. Permohonan DI : A00202401054

(22) Tanggal Penerimaan Permohonan DI :
13 Maret 2024

(30) Data Prioritas :
(31) Nomor (32) Tanggal (33) Negara

(43) Tanggal Pengumuman DI :
19 Maret 2024

(71) Nama dan Alamat Pemohon Desain Industri:
PT. SUMBERJAYA KTC INDONESIA
Jl. Griya Utama Blok A, Kav. 38-39, RT. 005, RW. 020,
Kel. Sunter Agung, Kec. Tanjung Priok, Jakarta Utara Sunter
Agung, Tanjung Priok, Kota Adm. Jakarta Utara, DKI Jakarta
14350, Indonesia (ID)

(72) Nama Pendesain :
BUDI SETIA DARMA, ID

(74) Nama dan Alamat Konsultan Desain Industri :
Sigit Nugraha
Ubud Village, Kintamani C1-25, Sudimara Timur,
Ciledug, Tangerang, Banten 15151

(54) Judul Desain Industri : COP BUSI

(57) Klaim :
Bentuk, Konfigurasi

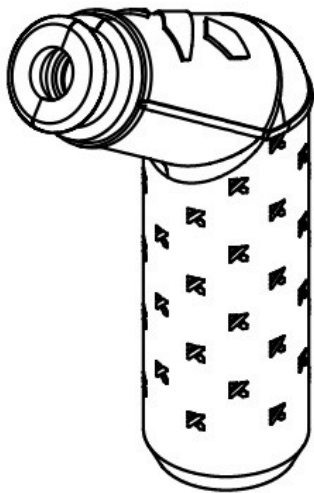

Tampak Perspektif

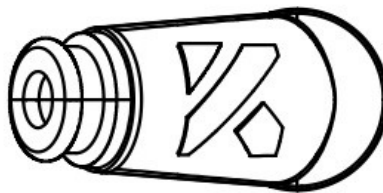

Tampak Atas

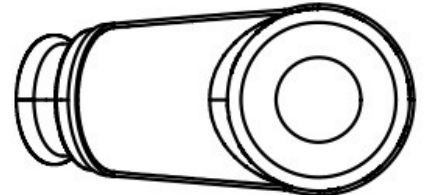

Tampak Bawah

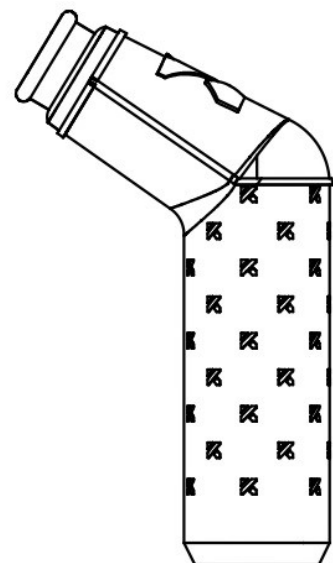
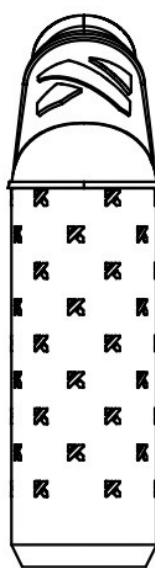
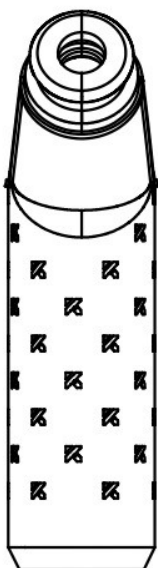

Tampak Depan

Tampak Belakang

Tampak Samping

(19) ID

(51) Klasifikasi Locarno : 13-03

(21) No. Permohonan DI : A00202401055

(22) Tanggal Penerimaan Permohonan DI :
13 Maret 2024

(30) Data Prioritas :
(31) Nomor (32) Tanggal (33) Negara

(43) Tanggal Pengumuman DI :
19 Maret 2024

(71) Nama dan Alamat Pemohon Desain Industri:
PT. SUMBERJAYA KTC INDONESIA
Jl. Griya Utama Blok A, Kav. 38-39, RT. 005, RW. 020
Sunter Agung, Tanjung Priok, Kota Adm. Jakarta Utara, DKI
Jakarta 14350, Indonesia (ID)

(72) Nama Pendesain :
BUDI SETIA DARMA, ID

(74) Nama dan Alamat Konsultan Desain Industri :
Sigit Nugraha
Ubud Village, Kintamani C1-25, Sudimara Timur,
Ciledug, Tangerang, Banten 15151

(54) Judul Desain Industri : COP BUSI

(57) Klaim :
Bentuk, Konfigurasi

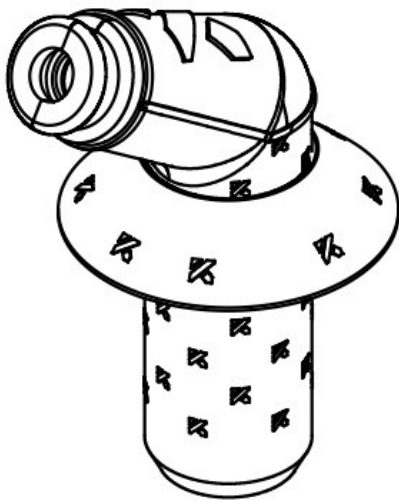

Tampak Perspektif

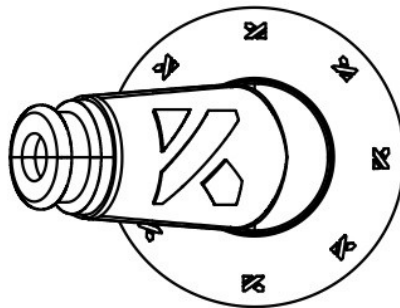

Tampak Atas

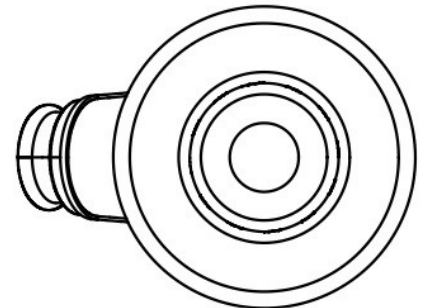

Tampak Bawah

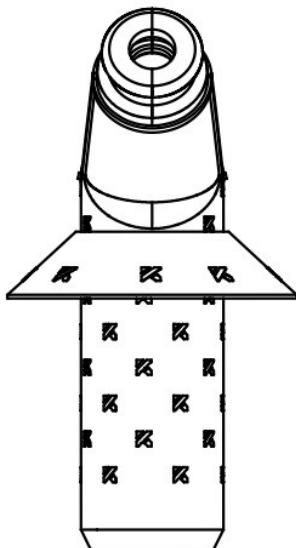

Tampak Depan

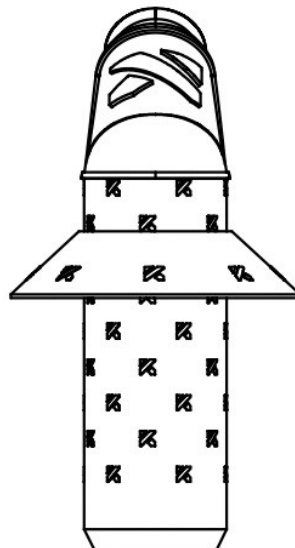

Tampak Belakang

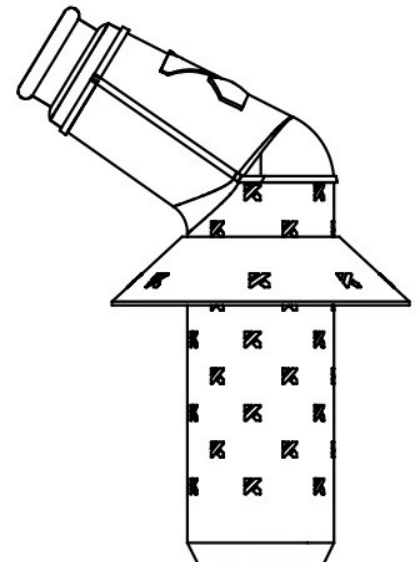

Tampak Samping

(19) ID

(51) Klasifikasi Locarno : 10-05

(21) No. Permohonan DI : A00202401051

(22) Tanggal Penerimaan Permohonan DI :
13 Maret 2024

(30) Data Prioritas :
(31) Nomor (32) Tanggal (33) Negara

(43) Tanggal Pengumuman DI :
19 Maret 2024

(71) Nama dan Alamat Pemohon Desain Industri:
GOPAL DAMODARDAS JATIANI
Agung Tengah XII/10 Blok I/8 RT/RW. 012/016 Sunter
Agung, Tanjung Priok, Kota Adm. Jakarta Utara, DKI Jakarta
14350, Indonesia (ID)

(72) Nama Pendesain :
GOPAL DAMODARDAS JATIANI, ID

(74) Nama dan Alamat Konsultan Desain Industri :
Anna
Jl. Utan Kayu Raya No. 65 Jakarta Timur

(54) Judul Desain Industri :
REGULATOR

(57) Klaim :
Bentuk, Konfigurasi, Komposisi Garis, Komposisi Warna



Tampak Perspektif



Tampak Atas



Tampak Bawah



Tampak Depan



Tampak Belakang



Tampak Samping

(19) ID

(51) Klasifikasi Locarno : 03-01

(21) No. Permohonan DI : A00202401040

(22) Tanggal Penerimaan Permohonan DI :
13 Maret 2024

(30) Data Prioritas :
(31) Nomor (32) Tanggal (33) Negara

(43) Tanggal Pengumuman DI :
19 Maret 2024

(71) Nama dan Alamat Pemohon Desain Industri:
YANTO
Cluster Alamanda Blok E.1 No. 56 RT. 004 RW. 010
Gembor, Periuk, Kota Tangerang, Banten 15133, Indonesia
(ID)

(72) Nama Pendesain :
YANTO,ID

(74) Nama dan Alamat Konsultan Desain Industri :

(54) Judul Desain Industri : TAS PUNGGUNG (RANSEL)

(57) Klaim :
Konfigurasi,Bentuk



Tampak Perspektif

Tampak Atas

Tampak Bawah



Tampak Depan



Tampak Belakang



Tampak Samping

(19) ID

(51) Klasifikasi Locarno : 03-01

(21) No. Permohonan DI : A00202401039

(22) Tanggal Penerimaan Permohonan DI :
13 Maret 2024

(30) Data Prioritas :
(31) Nomor (32) Tanggal (33) Negara

(43) Tanggal Pengumuman DI :
19 Maret 2024

(71) Nama dan Alamat Pemohon Desain Industri:
YANTO
Cluster Alamanda Blok E.1 No. 56 RT. 004 RW. 010
Gembor, Periuk, Kota Tangerang, Banten 15133, Indonesia
(ID)

(72) Nama Pendesain :
YANTO,ID

(74) Nama dan Alamat Konsultan Desain Industri :

(54) Judul Desain Industri : TAS PUNGGUNG (RANSEL)

(57) Klaim :
Konfigurasi,Bentuk



Tampak Perspektif



Tampak Depan



Tampak Belakang



Tampak Samping

Tampak Atas

Tampak Bawah

(19) ID

(51) Klasifikasi Locarno : 14-03

(21) No. Permohonan DI : A00202401049

(22) Tanggal Penerimaan Permohonan DI :
13 Maret 2024

(30) Data Prioritas :

(31) Nomor	(32) Tanggal	(33) Negara
30-2023-0037726	22 September 2023	KR

(43) Tanggal Pengumuman DI :
19 Maret 2024

(71) Nama dan Alamat Pemohon Desain Industri:

SAMSUNG ELECTRONICS CO., LTD.
129, Samsung-ro, Yeongtong-gu, Suwon-si, Gyeonggi-
do, Republic of Korea (KR)

(72) Nama Pendesain :

SONG, Jiseung,KR RYU, Jinie,KR BAEK,
Kilhyun,KR SON, Hyunkeun,KR

(74) Nama dan Alamat Konsultan Desain Industri :

Nadia Ambadar
Am Badar & Am Badar, Jl. Proklamasi No. 79,
Pegangsaan, Menteng, Jakarta Pusat

(54) Judul Desain Industri : TELEPON GENGAM

(57) Klaim :
Konfigurasi



Tampak Perspektif



Tampak Atas



Tampak Bawah

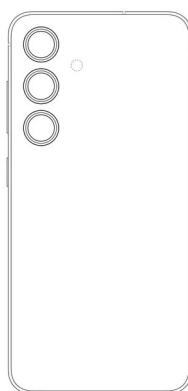
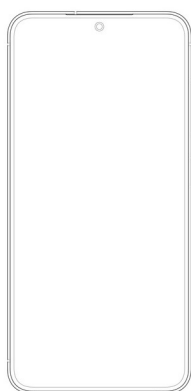

Tampak Depan

Tampak Belakang

Tampak Samping

(19) ID

(51) Klasifikasi Locarno : 03-01

(21) No. Permohonan DI : A00202401041

(22) Tanggal Penerimaan Permohonan DI :
13 Maret 2024

(30) Data Prioritas :
(31) Nomor (32) Tanggal (33) Negara

(43) Tanggal Pengumuman DI :
19 Maret 2024

(71) Nama dan Alamat Pemohon Desain Industri:
YANTO
Cluster Alamanda Blok E.1 No. 56 RT. 004 RW. 010
Gembor, Periuk, Kota Tangerang, Banten 15133, Indonesia
(ID)

(72) Nama Pendesain :
YANTO,ID

(74) Nama dan Alamat Konsultan Desain Industri :

(54) Judul Desain Industri : TAS PUNGGUNG (RANSEL)

(57) Klaim :
Konfigurasi,Bentuk



Tampak Perspektif

Tampak Atas

Tampak Bawah



Tampak Depan



Tampak Belakang



Tampak Samping

(19) ID

(51) Klasifikasi Locarno : 10-05

(21) No. Permohonan DI : A00202401053

(22) Tanggal Penerimaan Permohonan DI :
13 Maret 2024

(30) Data Prioritas :
(31) Nomor (32) Tanggal (33) Negara

(43) Tanggal Pengumuman DI :
19 Maret 2024

(71) Nama dan Alamat Pemohon Desain Industri:
GOPAL DAMODARDAS JATIANI
Agung Tengah XII/10 Blok I/8 RT/RW. 012/016 Sunter
Agung, Tanjung Priok, Kota Adm. Jakarta Utara, DKI Jakarta
14350, Indonesia (ID)

(72) Nama Pendesain :
GOPAL DAMODARDAS JATIANI, ID

(74) Nama dan Alamat Konsultan Desain Industri :
Anna
Jl. Utan Kayu Raya No. 65 Jakarta Timur

(54) Judul Desain Industri :
REGULATOR

(57) Klaim :
Bentuk, Konfigurasi, Komposisi Garis, Komposisi Warna



Tampak Perspektif



Tampak Atas



Tampak Bawah



Tampak Depan



Tampak Belakang



Tampak Samping

(19) ID

(51) Klasifikasi Locarno : 08-05

(21) No. Permohonan DI : A00202401057

(22) Tanggal Penerimaan Permohonan DI :
14 Maret 2024

(30) Data Prioritas :
(31) Nomor (32) Tanggal (33) Negara

(43) Tanggal Pengumuman DI :
19 Maret 2024

(71) Nama dan Alamat Pemohon Desain Industri:
INDRA LIONO
TAMAN SURYA 3 BLOK G-4/30 RT 004 RW 018
Pegadungan, Kalideres, Kota Adm. Jakarta Barat, DKI Jakarta
11830, Indonesia (ID)

(72) Nama Pendesain :
INDRA LIONO, ID

(74) Nama dan Alamat Konsultan Desain Industri :

(54) Judul Desain Industri : PLAT CETAKAN

(57) Klaim :
Bentuk, Konfigurasi, Komposisi Garis

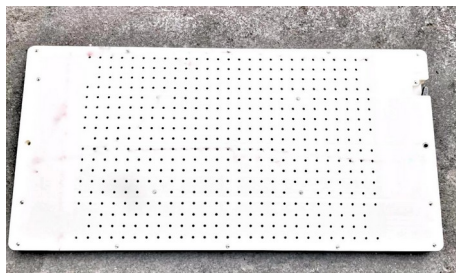

Tampak Perspektif

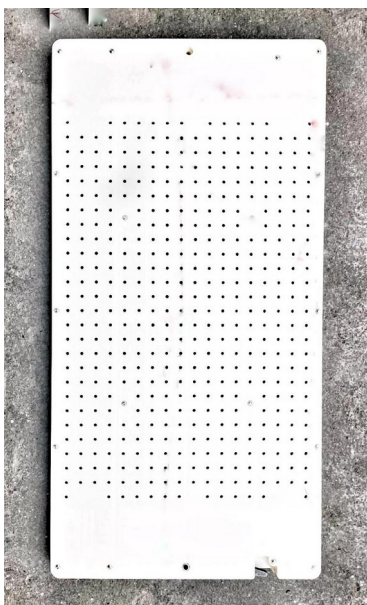

Tampak Atas

Tampak Bawah

Tampak Depan

Tampak Belakang

Tampak Samping

(19) ID

(51) Klasifikasi Locarno : 08-05

(21) No. Permohonan DI : A00202401058

(22) Tanggal Penerimaan Permohonan DI :
14 Maret 2024

(30) Data Prioritas :
(31) Nomor (32) Tanggal (33) Negara

(43) Tanggal Pengumuman DI :
19 Maret 2024

(71) Nama dan Alamat Pemohon Desain Industri:
INDRA LIONO
TAMAN SURYA 3 BLOK G-4/30 RT 004 RW 018
Pegadungan, Kalideres, Kota Adm. Jakarta Barat, DKI Jakarta
11830, Indonesia (ID)

(72) Nama Pendesain :
INDRA LIONO, ID

(74) Nama dan Alamat Konsultan Desain Industri :

(54) Judul Desain Industri : PLAT CETAKAN

(57) Klaim :
Bentuk, Konfigurasi, Komposisi Garis, Komposisi Warna

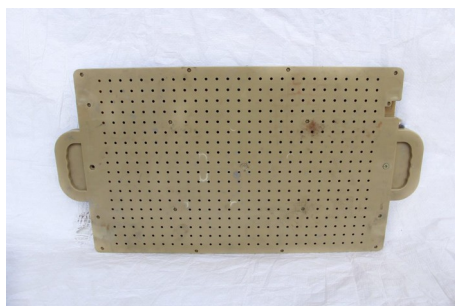

Tampak Perspektif

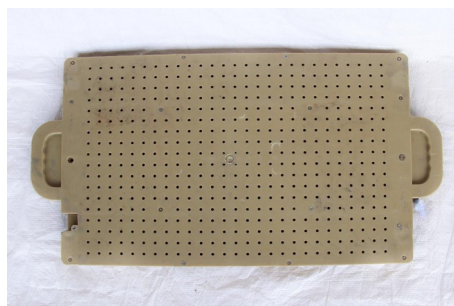

Tampak Atas

Tampak Bawah

Tampak Depan

Tampak Belakang

Tampak Samping

(19) ID

(51) Klasifikasi Locarno : 03-01

(21) No. Permohonan DI : A00202401065

(22) Tanggal Penerimaan Permohonan DI :
14 Maret 2024

(30) Data Prioritas :
(31) Nomor (32) Tanggal (33) Negara

(43) Tanggal Pengumuman DI :
19 Maret 2024

(71) Nama dan Alamat Pemohon Desain Industri:
Linda Anggreaningsih
Komplek Margasatwa Baru RT005/RW003 Pondok Labu,
Cilandak, Kota Adm. Jakarta Selatan, DKI Jakarta 12450,
Indonesia (ID)

(72) Nama Pendesain :
Linda Anggreaningsih, ID

(74) Nama dan Alamat Konsultan Desain Industri :

(54) Judul Desain Industri : TAS

(57) Klaim :
Bentuk, Konfigurasi



Tampak Perspektif

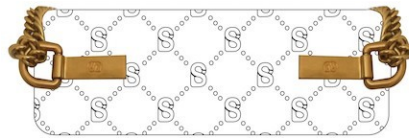

Tampak Atas



Tampak Bawah



Tampak Depan

Tampak Belakang

Tampak Samping

(19) ID

(51) Klasifikasi Locarno : 03-01

(21) No. Permohonan DI : A00202401066

(22) Tanggal Penerimaan Permohonan DI :
14 Maret 2024

(30) Data Prioritas :
(31) Nomor (32) Tanggal (33) Negara

(43) Tanggal Pengumuman DI :
19 Maret 2024

(71) Nama dan Alamat Pemohon Desain Industri:
Linda Anggreaningsih
Komplek Margasatwa Baru RT005/RW003 Pondok Labu,
Cilandak, Kota Adm. Jakarta Selatan, DKI Jakarta 12450,
Indonesia (ID)

(72) Nama Pendesain :
Linda Anggreaningsih, ID

(74) Nama dan Alamat Konsultan Desain Industri :

(54) Judul Desain Industri : TAS

(57) Klaim :
Bentuk, Konfigurasi

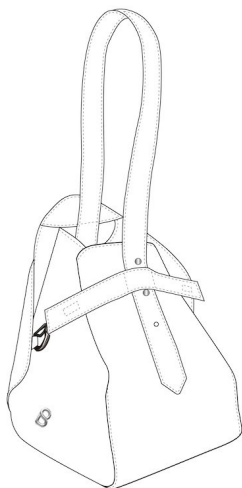

Tampak Perspektif

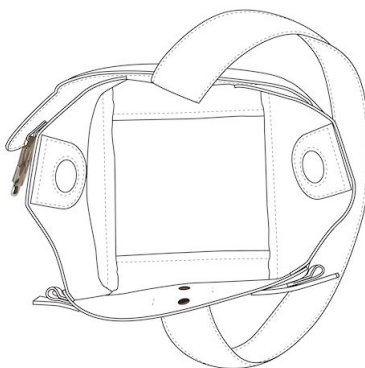

Tampak Atas

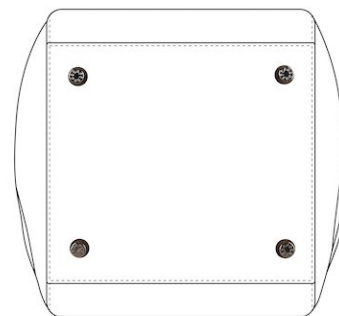

Tampak Bawah

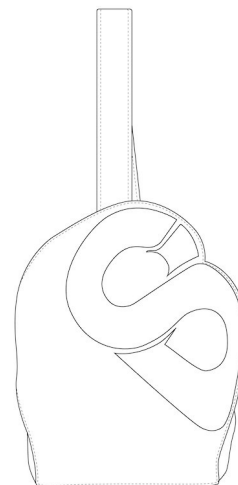
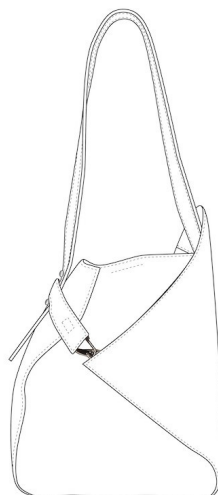
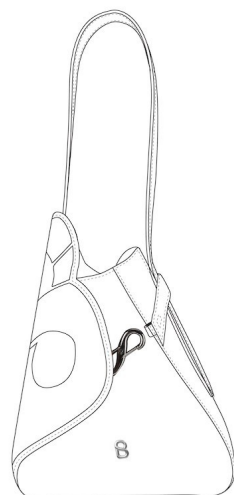

Tampak Depan

Tampak Belakang

Tampak Samping

(19) ID

(51) Klasifikasi Locarno : 09-05

(21) No. Permohonan DI : A00202401063

(22) Tanggal Penerimaan Permohonan DI :
14 Maret 2024

(30) Data Prioritas :
(31) Nomor (32) Tanggal (33) Negara

(43) Tanggal Pengumuman DI :
19 Maret 2024

(71) Nama dan Alamat Pemohon Desain Industri:
PT FORISA NUSAPERSADA
Jl. Raya Pegangsaan Dua No. 12, Kelapa Gading,
Jakarta Utara Pegangsaan Dua, Kelapa Gading, Kota Adm.
Jakarta Utara, DKI Jakarta 14250, Indonesia (ID)

(72) Nama Pendesain :
Handi Widjaja, ID

(74) Nama dan Alamat Konsultan Desain Industri :

(54) Judul Desain Industri : KEMASAN HAPPY PUDDING

(57) Klaim :
Bentuk, Konfigurasi, Komposisi Garis, Komposisi Warna



Tampak Perspektif



Tampak Atas



Tampak Bawah



Tampak Depan

Tampak Belakang

Tampak Samping

(19) ID

(51) Klasifikasi Locarno : 09-05

(21) No. Permohonan DI : A00202401062

(22) Tanggal Penerimaan Permohonan DI :
14 Maret 2024

(30) Data Prioritas :
(31) Nomor (32) Tanggal (33) Negara

(43) Tanggal Pengumuman DI :
19 Maret 2024

(71) Nama dan Alamat Pemohon Desain Industri:
PT FORISA NUSAPERSADA
Jl. Raya Pegangsaan Dua No. 12, Kelapa Gading,
Jakarta Utara Pegangsaan Dua, Kelapa Gading, Kota Adm.
Jakarta Utara, DKI Jakarta 14250, Indonesia (ID)

(72) Nama Pendesain :
Handi Widjaja, ID

(74) Nama dan Alamat Konsultan Desain Industri :

(54) Judul Desain Industri : KEMASAN KAROMAH INSANI

(57) Klaim :
Bentuk, Konfigurasi, Komposisi Garis, Komposisi Warna



Tampak Depan

Tampak Belakang

Tampak Atas



Tampak Bawah

Tampak Samping

Tampak Perspektif

Tampak Atas

Tampak Bawah



Depan



Belakang

Tampak Depan

Tampak Belakang

Tampak Samping

(19) ID

(51) **Klasifikasi Locarno : 10-04**

(21) **No. Permohonan DI :** A00202401064

(22) **Tanggal Penerimaan Permohonan DI :**
14 Maret 2024

(30) **Data Prioritas :**
(31) Nomor (32) Tanggal (33) Negara
DM/232210 03 Oktober 2023 WO

(43) **Tanggal Pengumuman DI :**
19 Maret 2024

(71) **Nama dan Alamat Pemohon Desain Industri:**
Gridspertise S.r.l.
Via Ombrone 2, 00198 Roma, Italy (IT)

(72) **Nama Pendesain :**
Marianna D'AMICO,IT Diego FABARO,IT
Davide ROSSI,IT Claudio VATTANEO,IT

(74) **Nama dan Alamat Konsultan Desain Industri :**
Marolita Setiati
PT SPRUSON FERGUSON INDONESIA, Graha
Paramita 3B Floor Zona D Jl. Denpasar Raya Blok D2 Kav.8
Kuningan

(54) **Judul Desain Industri :** METER MODULAR

(57) **Klaim :**
Bentuk, Konfigurasi

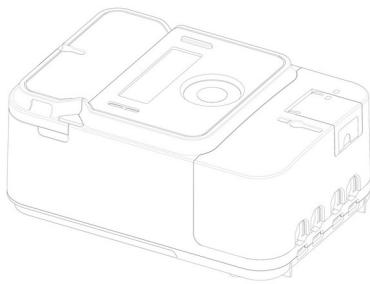

Tampak Perspektif

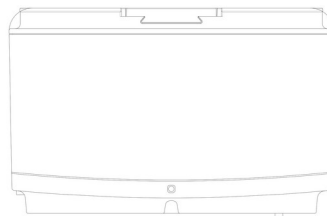

Tampak Atas

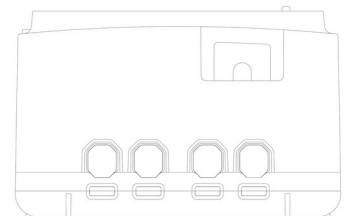

Tampak Bawah

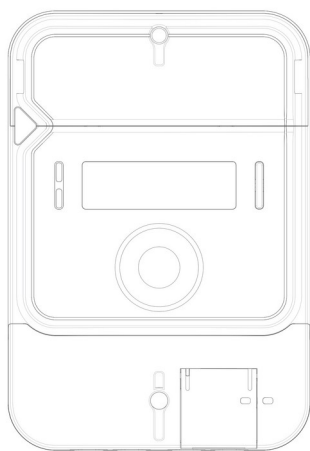

Tampak Depan

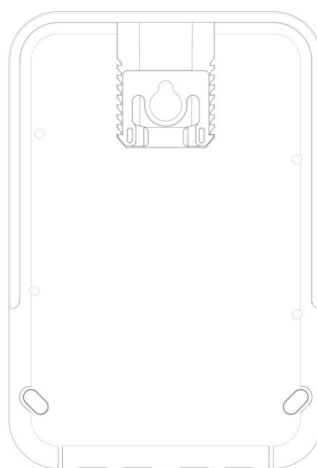

Tampak Belakang

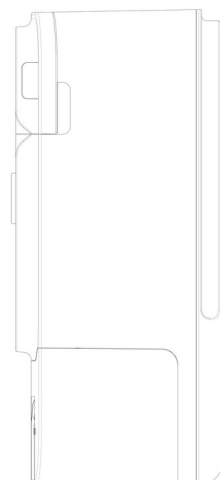

Tampak Samping

(19) ID

(51) Klasifikasi Locarno : 28-03

(21) No. Permohonan DI : A00202401076

(22) Tanggal Penerimaan Permohonan DI :
15 Maret 2024

(30) Data Prioritas :
(31) Nomor (32) Tanggal (33) Negara

(43) Tanggal Pengumuman DI :
19 Maret 2024

(71) Nama dan Alamat Pemohon Desain Industri:
DAHANA PRAMONO
Apt. Teluk Intan Tw. Topaz Lt.2 FF Rt.012/013 Pejagalan,
Penjaringan, Kota Adm. Jakarta Utara, DKI Jakarta 14450,
Indonesia (ID)

(72) Nama Pendesain :
DAHANA PRAMONO, ID

(74) Nama dan Alamat Konsultan Desain Industri :
Sugianto
Jl. Kebun Dua Ratus No. 6B RT. 009 RW. 002 Kamal,
Kalideres, Jakarta Barat

(54) Judul Desain Industri : ALAT CUKUR

(57) Klaim :
Bentuk, Komposisi Garis, Komposisi Warna



Tampak Perspektif



Tampak Atas



Tampak Bawah



Tampak Depan

Tampak Belakang

Tampak Samping

(19) ID

(51) Klasifikasi Locarno : 09-05

(21) No. Permohonan DI : A00202401081

(22) Tanggal Penerimaan Permohonan DI :
15 Maret 2024

(30) Data Prioritas :
(31) Nomor (32) Tanggal (33) Negara

(43) Tanggal Pengumuman DI :
19 Maret 2024

(71) Nama dan Alamat Pemohon Desain Industri:
PT. MAJU MULIA PLASTIK
Komplek Pergudangan Solid 3, Jl. Rawe IV KIM 3 No.C-2
Tangkahan, Medan Labuhan, Kota Medan, Sumatera Utara
20128, Indonesia (ID)

(72) Nama Pendesain :
BUDHI PHARAMA SUHENDRA,ID

(74) Nama dan Alamat Konsultan Desain Industri :
Sugianto
Jl. Kebun Dua Ratus No. 6B RT. 009 RW. 002 Kamal,
Kalideres, Jakarta Barat

(54) Judul Desain Industri : KEMASAN MIKA

(57) Klaim :
Bentuk,Konfigurasi,Komposisi Garis,Komposisi Warna

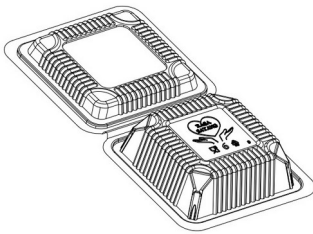

Tampak Perspektif

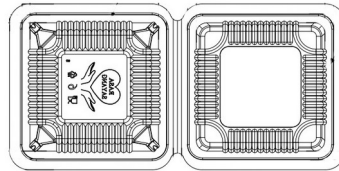

Tampak Atas

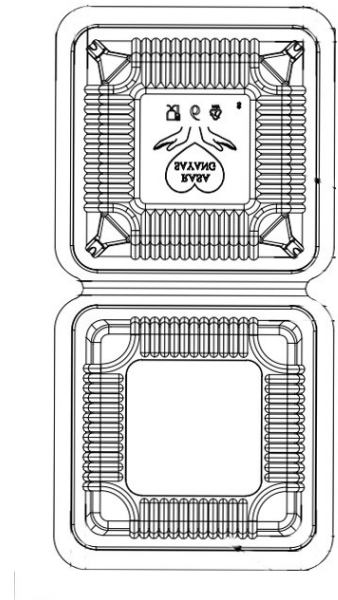

Tampak Bawah

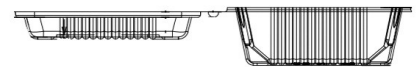

Tampak Depan

Tampak Belakang

Tampak Samping

(19) ID

(51) Klasifikasi Locarno : 23-04

(21) No. Permohonan DI : A00202401085

(22) Tanggal Penerimaan Permohonan DI :
15 Maret 2024

(30) Data Prioritas :
(31) Nomor (32) Tanggal (33) Negara

(43) Tanggal Pengumuman DI :
19 Maret 2024

(71) Nama dan Alamat Pemohon Desain Industri:
PT. BANGUN INDOPRALON SUKSES
Raya Solo Tawangmangu KM.8 No.32 Triyagan,
Mojolaban, Kab. Sukoharjo, Jawa Tengah 57554, Indonesia
(ID)

(72) Nama Pendesain :
CHRISTIAN TEGUH PURNOMO,ID

(74) Nama dan Alamat Konsultan Desain Industri :
Hari Purnomo Chandra
Jalan Kartini Nomor 88-A, Surabaya

(54) Judul Desain Industri : LUBANG ANGIN

(57) Klaim :
Konfigurasi



Tampak Perspektif



Tampak Atas



Tampak Bawah



Tampak Depan



Tampak Belakang



Tampak Samping

(19) ID

(51) Klasifikasi Locarno : 23-02

(21) No. Permohonan DI : A00202401083

(22) Tanggal Penerimaan Permohonan DI :
15 Maret 2024

(30) Data Prioritas :
(31) Nomor (32) Tanggal (33) Negara

(43) Tanggal Pengumuman DI :
19 Maret 2024

(71) Nama dan Alamat Pemohon Desain Industri:
PT. BANGUN INDOPRALON SUKSES
Raya Solo Tawangmangu KM.8 No.32 Triyagan,
Mojolaban, Kab. Sukoharjo, Jawa Tengah 57554, Indonesia
(ID)

(72) Nama Pendesain :
CHRISTIAN TEGUH PURNOMO, ID

(74) Nama dan Alamat Konsultan Desain Industri :
Hari Purnomo Chandra
Jalan Kartini Nomor 88-A, Surabaya

(54) Judul Desain Industri : TANGKI KOTAK

(57) Klaim :
Konfigurasi



Tampak Perspektif



Tampak Atas



Tampak Bawah



Tampak Depan



Tampak Belakang



Tampak Samping

(19) ID

(51) Klasifikasi Locarno : 23-02

(21) No. Permohonan DI : A00202401084

(22) Tanggal Penerimaan Permohonan DI :
15 Maret 2024

(30) Data Prioritas :
(31) Nomor (32) Tanggal (33) Negara

(43) Tanggal Pengumuman DI :
19 Maret 2024

(71) Nama dan Alamat Pemohon Desain Industri:
PT. BANGUN INDOPRALON SUKSES
Raya Solo Tawangmangu KM.8 No.32 Triyagan,
Mojolaban, Kab. Sukoharjo, Jawa Tengah 57554, Indonesia
(ID)

(72) Nama Pendesain :
CHRISTIAN TEGUH PURNOMO, ID

(74) Nama dan Alamat Konsultan Desain Industri :
Hari Purnomo Chandra
Jalan Kartini Nomor 88-A, Surabaya

(54) Judul Desain Industri : TANGKI AIR

(57) Klaim :
Konfigurasi



Tampak Perspektif



Tampak Atas



Tampak Bawah



Tampak Depan



Tampak Belakang



Tampak Samping

(19) ID

(51) Klasifikasi Locarno : 09-05

(21) No. Permohonan DI : A00202401078

(22) Tanggal Penerimaan Permohonan DI :
15 Maret 2024

(30) Data Prioritas :
(31) Nomor (32) Tanggal (33) Negara

(43) Tanggal Pengumuman DI :
19 Maret 2024

(71) Nama dan Alamat Pemohon Desain Industri:
PT. MAJU MULIA PLASTIK
Komplek Pergudangan Solid 3, Jl. Rawe IV KIM 3 No.C-2
Tangkahan, Medan Labuhan, Kota Medan, Sumatera Utara
20128, Indonesia (ID)

(72) Nama Pendesain :
BUDHI PHARAMA SUHENDRA,ID

(74) Nama dan Alamat Konsultan Desain Industri :
Sugianto
Jl. Kebun Dua Ratus No. 6B RT. 009 RW. 002 Kamal,
Kalideres, Jakarta Barat

(54) Judul Desain Industri : KEMASAN MIKA

(57) Klaim :
Bentuk,Konfigurasi,Komposisi Garis,Komposisi Warna

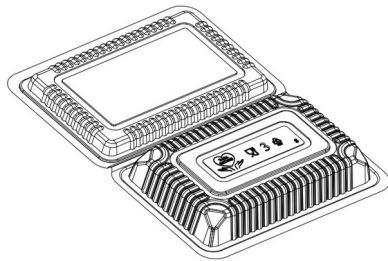

Tampak Perspektif

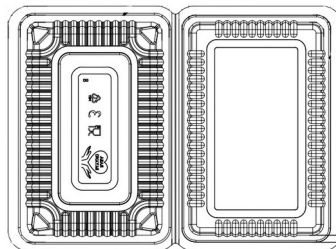

Tampak Atas

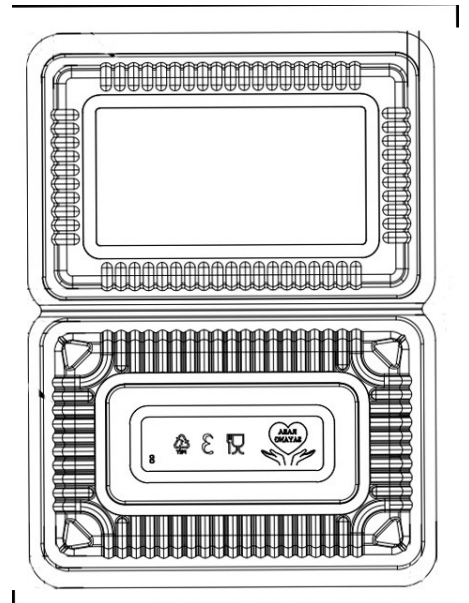

Tampak Bawah



Tampak Depan

Tampak Belakang

Tampak Samping

(19) ID

(51) Klasifikasi Locarno : 23-01

(21) No. Permohonan DI : A00202401082

(22) Tanggal Penerimaan Permohonan DI :
15 Maret 2024

(30) Data Prioritas :
(31) Nomor (32) Tanggal (33) Negara

(43) Tanggal Pengumuman DI :
19 Maret 2024

(71) Nama dan Alamat Pemohon Desain Industri:
PT. BANGUN INDOPRALON SUKSES
Raya Solo Tawangmangu KM.8 No.32 Triyagan,
Mojolaban, Kab. Sukoharjo, Jawa Tengah 57554, Indonesia
(ID)

(72) Nama Pendesain :
CHRISTIAN TEGUH PURNOMO, ID

(74) Nama dan Alamat Konsultan Desain Industri :
Hari Purnomo Chandra
Jalan Kartini Nomor 88-A, Surabaya

(54) Judul Desain Industri : ADAPTOR TANGKI

(57) Klaim :
Konfigurasi



Tampak Perspektif



Tampak Atas

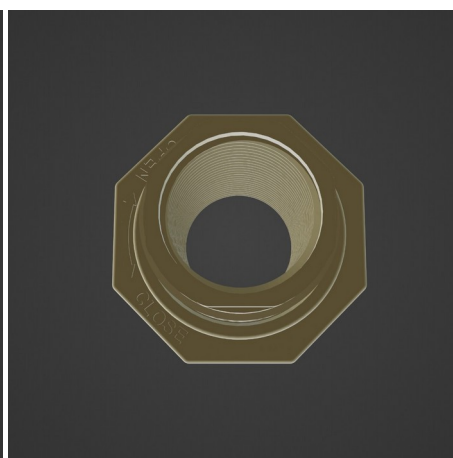

Tampak Bawah



Tampak Depan



Tampak Belakang



Tampak Samping

(19) ID

(51) Klasifikasi Locarno : 26-06

(21) No. Permohonan DI : A00202401068

(22) Tanggal Penerimaan Permohonan DI :
15 Maret 2024

(30) Data Prioritas :
(31) Nomor (32) Tanggal (33) Negara

(43) Tanggal Pengumuman DI :
19 Maret 2024

(71) Nama dan Alamat Pemohon Desain Industri:
SURYADI
Jln. Kebon Jeruk VI No. 57 Rt. 008/004 Maphar, Taman
Sari, Kota Adm. Jakarta Barat, DKI Jakarta 11160, Indonesia
(ID)

(72) Nama Pendesain :
SURYADI, ID

(74) Nama dan Alamat Konsultan Desain Industri :
Yulius Susanto Cung
Jalan Biak No 7C

(54) Judul Desain Industri : LAMPU

(57) Klaim :
Konfigurasi, Komposisi Garis

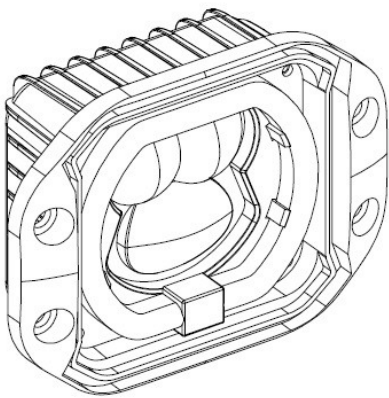

Tampak Perspektif

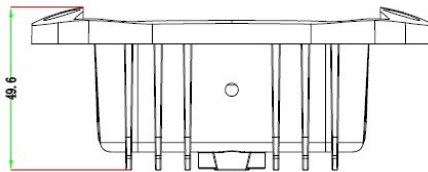

Tampak Atas

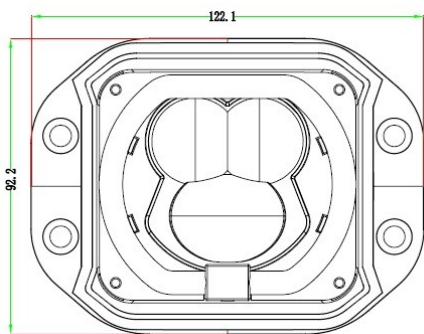

Tampak Depan

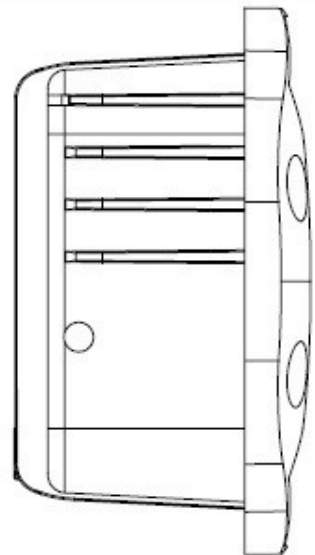

Tampak Samping

Tampak Belakang