



# BERITA RESMI DESAIN INDUSTRI



**No. 54/DI/2020**

DIUMUMKAN TANGGAL

**06 Oktober 2020 s.d. 05 Januari 2021**

**PENGUMUMAN BERLANGSUNG SELAMA 3 (TIGA) BULAN**

PASAL 25 AYAT (1) UNDANG-UNDANG DESAIN INDUSTRI  
NOMOR 31 TAHUN 2001

**DITERBITKAN BULAN  
Oktober 2020**

**DIREKTORAT HAK CIPTA DAN DESAIN INDUSTRI  
DIREKTORAT JENDERAL KEKAYAAN INTELEKTUAL  
KEMENTERIAN HUKUM DAN HAK ASASI MANUSIA REPUBLIK INDONESIA**

**DAFTAR ISI BRDI No. 54/DI/2020****06 Oktober 2020 s.d. 05 Januari 2021**

No	Nomor Permohonan	Tanggal Penerimaan	Kelas	Judul Desain
1	A00202000369	03-FEB-20	12-08	MOBIL
2	A00202000370	03-FEB-20	12-08	MOBIL
3	A00202000371	03-FEB-20	26-06	LAMPU KOMBINASI DEPAN UNTUK MOBIL
4	A00202000372	03-FEB-20	12-16	BEMPER DEPAN UNTUK MOBIL
5	A00202001572	03-JUN-20	12-11	KENDARAAN RODA DUA LISTRIK
6	A00202001582	04-JUN-20	10-07	KAS JAM TANGAN
7	A00202001594	04-JUN-20	09-01	DISPENSER
8	A00202001596	04-JUN-20	09-01	DISPENSER
9	A00202001652	16-JUN-20	09-05	KEMASAN
10	A00202001752	24-JUN-20	12-16	TUTUP CVT NMAX 2020
11	A00202001754	24-JUN-20	12-16	TUTUP PIJAKAN/TUTUP BODY SAMPING NMAX 2020
12	A00202001812	30-JUN-20	25-02	MOTIF KANAL C80 TSURAYA
13	A00202001892	04-JUL-20	11-02	POT BUNGA SEGI VIOLETA
14	A00202001952	09-JUL-20	12-16	TUTUP BAGIAN DEPAN NEW NMAX 2020
15	A00202001963	10-JUL-20	21-01	SEPEDA MOTOR MAINAN
16	A00202001971	13-JUL-20	23-04	PEMURNI UDARA
17	A00202001994	15-JUL-20	20-01	ALAT PEMBAYARAN PENGENALAN WAJAH DAN PEMINDAI KODE
18	A00202002018	16-JUL-20	28-03	KARTRID
19	A00202002025	17-JUL-20	20-01	ALAT PEMBAYARAN
20	A00202002026	17-JUL-20	20-01	ALAT PEMBAYARAN
21	A00202002041	18-JUL-20	09-01	BOTOL
22	A00202002042	18-JUL-20	09-01	BOTOL
23	A00202002070	20-JUL-20	12-16	GRIL DEPAN MOBIL
24	A00202002152	28-JUL-20	21-01	DAM-DAMAN KARTU
25	A00202002156	28-JUL-20	21-01	TEROMPAH PANJANG BONGKAR PASANG
26	A00202002168	29-JUL-20	12-16	PELINDUNG MOBIL DESAIN A POLOS
27	A00202002178	29-JUL-20	21-01	SONDAH MULTI MAIN
28	A00202002234	05-AUG-20	12-11	SEPEDA
29	A00202002259	07-AUG-20	05-05	KAIN BATIK SERAPHIM
30	A00202002280	12-AUG-20	23-01	SELANG REGULATOR
31	A00202002299	14-AUG-20	12-05	DESAIN PERAHU PORTABLE 'PENGANGKUT SAMPAH SUNGAI/WADUK
32	A00202002310	18-AUG-20	29-02	MASKER KAIN
33	A00202002312	18-AUG-20	29-02	MASKER KAIN
34	A00202002320	18-AUG-20	06-03	MEJA MAKAN LIPAT
35	A00202002363	21-AUG-20	09-01	TEMPAT MINUM DENGAN TUTUP
36	A00202002364	22-AUG-20	08-01	ALAT PEMBUAT LUBANG BIOPORI
37	A00202002381	25-AUG-20	21-01	BALAP JAJAR
38	A00202002382	25-AUG-20	21-01	BOLA LIMA
39	A00202002384	25-AUG-20	21-01	CATUR TEUKU UMAR
40	A00202002385	25-AUG-20	21-01	PANCAGASING
41	A00202002386	25-AUG-20	21-01	PAPANCAKAN
42	A00202002398	26-AUG-20	12-11	SEPEDA MOTOR LISTRIK AGATS
43	A00202002399	26-AUG-20	12-11	SEPEDA MOTOR LISTRIK NEW ROBIN
44	A00202002418	27-AUG-20	11-02	RING GELANG LINGKAR BOLONG BUNDAR



45	A00202002436	28-AUG-20	09-05	KANTUNG EKSTRAKSI
46	A00202002444	31-AUG-20	25-02	ATAP FLORA
47	A00202002475	01-SEP-20	12-11	SEPEDA LISTRIK IOI
48	A00202002477	01-SEP-20	12-11	SEPEDA LISTRIK EOI
49	A00202002491	02-SEP-20	02-03	LASER CUT ULTRASONIC LUBANG 3
50	A00202002501	02-SEP-20	06-09	BANTAL
51	A00202002503	03-SEP-20	25-03	PERAKITAN RUANGAN
52	A00202002504	03-SEP-20	25-03	PERAKITAN RUANGAN
53	A00202002508	03-SEP-20	05-05	UNIK NUSANTARA
54	A00202002515	05-SEP-20	11-02	KAWUNG KAWENTAR
55	A00202002522	07-SEP-20	06-01	KURSI
56	A00202002525	07-SEP-20	06-01	KURSI (CARO CHAIR UPHOLSTERY)
57	A00202002526	07-SEP-20	25-02	GENTENG MINIMALIS GARIS
58	A00202002560	09-SEP-20	23-01	DISPENSER AIR
59	A00202002578	09-SEP-20	31-00	ALAT PENGOLAH MAKANAN
60	A00202002580	09-SEP-20	29-02	MASKER DENGAN TIGA KAITAN
61	A00202002584	10-SEP-20	26-06	LAMPU KOMBINASI DEPAN UNTUK MOBIL
62	A00202002586	10-SEP-20	12-16	BEMPER DEPAN UNTUK MOBIL
63	A00202002590	10-SEP-20	28-04	BULU MATA ARTISAN PROFESSIONNEL - PETITE 3732
64	A00202002592	10-SEP-20	15-03	ALAT PENANAM
65	A00202002600	10-SEP-20	12-16	TATAKAN KACA DEPAN SEPEDA MOTOR
66	A00202002602	11-SEP-20	14-03	SET ALAT PIRANTI DENGAR TRUE WIRELESS STEREO EARBUDS (TRUE WIRELESS STEREO EARBUDS)
67	A00202002608	12-SEP-20	10-05	REGULATOR
68	A00202002609	13-SEP-20	02-02	KANTONG CELANA
69	A00202002611	13-SEP-20	12-16	AC MOBIL ELEKTRIK
70	A00202002613	13-SEP-20	12-16	AC MOBIL ELEKTRIK
71	A00202002615	14-SEP-20	26-05	LAMPU DUDUK PAWUKON
72	A00202002618	14-SEP-20	09-05	KEMASAN EMAS ANTAM GIFT SERIES IDULFITRI @ 0,5 GRAM
73	A00202002619	14-SEP-20	09-05	KEMASAN ANTAM GIFT SERIES TERIMA KASIH @ 0,5 GRAM
74	A00202002620	14-SEP-20	09-05	KEMASAN ANTAM GIFT SERIES THANK YOU @ 1 GRAM
75	A00202002621	14-SEP-20	09-05	KEMASAN EMAS ANTAM GIFT SERIES WITH LOVE @ 0,5 GRAM
76	A00202002622	14-SEP-20	09-05	KEMASAN EMAS ANTAM GIFT SERIES WITH LOVE @ 1 GRAM
77	A00202002625	14-SEP-20	06-11	SAJADAH LIPAT
78	A00202002626	15-SEP-20	12-16	PELEK
79	A00202002627	15-SEP-20	21-01	MOTOR MAINAN
80	A00202002628	15-SEP-20	21-01	ALAS BERMAIN BAYI
81	A00202002629	15-SEP-20	04-01	KEPALA SAPU
82	A00202002632	15-SEP-20	06-01	KURSI
83	A00202002633	15-SEP-20	23-03	PEMANAS AIR ELEKTRIS
84	A00202002634	15-SEP-20	23-03	PEMANAS AIR ELEKTRIS
85	A00202002635	15-SEP-20	09-05	KEMASAN PLASTIK
86	A00202002640	16-SEP-20	09-05	KEMASAN PLASTIK
87	A00202002641	16-SEP-20	23-04	TUDUNG HISAP (COOKER HOOD) RH-127B
88	A00202002642	16-SEP-20	23-04	TUDUNG HISAP (COOKER HOOD) RH-127SS
89	A00202002643	16-SEP-20	09-05	KEMASAN PLASTIK

90	A00202002644	16-SEP-20	09-05	KEMASAN PLASTIK
91	A00202002648	16-SEP-20	12-16	PENGAMAN KENDARAAN PADA BENTURAN
92	A00202002649	16-SEP-20	12-16	TUTUP CVT
93	A00202002650	16-SEP-20	12-16	TUTUP JALU AS RODA
94	A00202002651	16-SEP-20	12-16	DUDUKAN PENUMPUS (PENOPANG) SUSPENSIF ATAS
95	A00202002652	16-SEP-20	12-16	DUDUKAN PENUMPUS (PENOPANG) SUSPENSIF ATAS
96	A00202002653	16-SEP-20	12-16	DUDUKAN PENUMPUS (PENOPANG) SUSPENSIF ATAS
97	A00202002654	16-SEP-20	12-16	DUDUKAN PENUMPUS (PENOPANG) SUSPENSIF BAWAH
98	A00202002655	16-SEP-20	12-16	DUDUKAN PENUMPUS (PENOPANG) SUSPENSIF BAWAH
99	A00202002660	16-SEP-20	08-01	GOSOKAN SEMEN / RASKAM
100	A00202002664	16-SEP-20	14-03	ANTENA

Jakarta, 06 Oktober 2020  
Kepala Seksi Klasifikasi dan Publikasi



Suprpto, S. IP., M.H.  
NIP. 196802031993031001

Nomor Permohonan : A00202000369  
 Tanggal Penerimaan : 03-FEB-20  
 Prioritas : -  
 Kelas Locarno : 12-08  
 Judul Desain : MOBIL  
 Nama Pemohon : TOYOTA JIDOSHA KABUSHIKI KAISHA  
 Alamat Pemohon : 1, Toyota-cho, Toyota-shi, Aichi-ken,  
 471-8571, Japan  
 Pendesain : Takuya WATABE(JP), Hisatoshi  
 KATSUKAWA(JP), Yoshikazu SHOJI(JP)  
 Nama Kuasa : Ir. Migni Myriasandra Noerhadi MIP. MSEL.  
 Alamat Kuasa : Kantor Taman A9 Unit C1 dan C2 Jalan DR.  
 Ide Anak Agung Gde Agung Mega Kuningan



Nomor Permohonan : A00202000370  
 Tanggal Penerimaan : 03-FEB-20  
 Prioritas : -  
 Kelas Locarno : 12-08  
 Judul Desain : MOBIL  
 Nama Pemohon : TOYOTA JIDOSHA KABUSHIKI KAISHA  
 Alamat Pemohon : 1, Toyota-cho, Toyota-shi, Aichi-ken,  
 471-8571, Japan  
 Pendesain : Yukihiro KOIDE(JP), Hisatoshi  
 KATSUKAWA(JP), Yoshikazu SHOJI(JP)  
 Nama Kuasa : Ir. Migni Myriasandra Noerhadi MIP. MSEL.  
 Alamat Kuasa : Kantor Taman A9 Unit C1 dan C2 Jalan DR.  
 Ide Anak Agung Gde Agung Mega Kuningan



Nomor Permohonan : A00202000371  
 Tanggal Penerimaan : 03-FEB-20  
 Prioritas : -  
 Kelas Locarno : 26-06  
 Judul Desain : LAMPU KOMBINASI DEPAN UNTUK MOBIL  
 Nama Pemohon : TOYOTA JIDOSHA KABUSHIKI KAISHA  
 Alamat Pemohon : 1, Toyota-cho, Toyota-shi, Aichi-ken,  
 471-8571, Japan  
 Pendesain : Koichiro MIZOBUCHI(JP), Hisatoshi  
 KATSUKAWA(JP)  
 Nama Kuasa : Ir. Migni Myriasandra Noerhadi MIP. MSEL.  
 Alamat Kuasa : Kantor Taman A9 Unit C1 dan C2 Jalan DR.  
 Ide Anak Agung Gde Agung Mega Kuningan



Nomor Permohonan : A00202000372  
 Tanggal Penerimaan : 03-FEB-20  
 Prioritas : -  
 Kelas Locarno : 12-16  
 Judul Desain : BEMPER DEPAN UNTUK MOBIL  
 Nama Pemohon : TOYOTA JIDOSHA KABUSHIKI KAISHA  
 Alamat Pemohon : 1, Toyota-cho, Toyota-shi, Aichi-ken,  
 471-8571, Japan  
 Pendesain : Hisatoshi KATSUKAWA(JP), Yoshikazu  
 SHOJI(JP)  
 Nama Kuasa : Ir. Migni Myriasandra Noerhadi MIP. MSEL.  
 Alamat Kuasa : Kantor Taman A9 Unit C1 dan C2 Jalan DR.  
 Ide Anak Agung Gde Agung Mega Kuningan



Nomor Permohonan : A00202001572  
 Tanggal Penerimaan : 03-JUN-20  
 Prioritas : 30-2020-0015647 08/04/2020 KR  
 Kelas Locarno : 12-11  
 Judul Desain : KENDARAAN RODA DUA LISTRIK  
 Nama Pemohon : ZENTROPY CO., LTD.  
 Alamat Pemohon : 8F 813ho, 815, Daewangpangyo-ro, Sujeong-gu Seongnam-si Gyeonggi-do 13449 Republic of Korea  
 Pendesain : Han, ki soo(KR)  
 Nama Kuasa : Kusno Hadi S.Si  
 Alamat Kuasa : Kartika Chandra Office Tower 4 th Floor Suite 409 Jalan Gatot Subroto Kavling 18-20



TAMPAK BENTUK KESELURUHAN

Nomor Permohonan : A00202001582  
 Tanggal Penerimaan : 04-JUN-20  
 Prioritas : WIPO90574 20/12/2019 WO  
 Kelas Locarno : 10-07  
 Judul Desain : KAS JAM TANGAN  
 Nama Pemohon : LVMH SWISS MANUFACTURES SA  
 Alamat Pemohon : Rue Louis-Joseph Chevrolet, 6A, 2300 LA CHAUX-DE-FONDS, Switzerland  
 Pendesain : Christoph Behling(DE)  
 Nama Kuasa : Ludyanto S.H., M.H., M.M.  
 Alamat Kuasa : Jalan Hayam Wuruk No. 3 i & j Jakarta Pusat

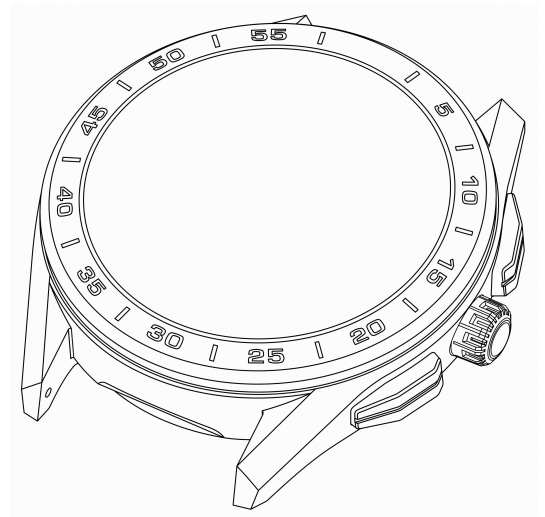

Nomor Permohonan : A00202001594  
 Tanggal Penerimaan : 04-JUN-20  
 Prioritas : 29/715,985 05/12/2019 US  
 Kelas Locarno : 09-01  
 Judul Desain : DISPENSER  
 Nama Pemohon : Chubby Gorilla, Inc  
 Alamat Pemohon : 4080 N. Palm Street, Suite 802, Fullerton, California 92835, United States of America  
 Pendesain : Ibrahiem H. ABOABDO(US)  
 Nama Kuasa : George Widjojo S.H.  
 Alamat Kuasa : Jalan Kali Besar Barat No. 5 Jakarta

Gambar 1 dari 10



Gambar 1 : Tampak Perspektif Atas

Nomor Permohonan : A00202001596  
 Tanggal Penerimaan : 04-JUN-20  
 Prioritas : 29/715,985 05/12/2019 US  
 Kelas Locarno : 09-01  
 Judul Desain : DISPENSER  
 Nama Pemohon : Chubby Gorilla, Inc  
 Alamat Pemohon : 4080 N. Palm Street, Suite 802, Fullerton,  
 California 92835, United States of America  
 Pendesain : Ibrahiem H. ABOABDO(US)  
 Nama Kuasa : George Widjojo S.H.  
 Alamat Kuasa : Jalan Kali Besar Barat No. 5 Jakarta

Gambar 1 dari 10



Gambar 1 : Toprak Pengapil Atas

Nomor Permohonan : A00202001652  
 Tanggal Penerimaan : 16-JUN-20  
 Prioritas : 29/717,663 18/12/2019 US  
 Kelas Locarno : 09-05  
 Judul Desain : KEMASAN  
 Nama Pemohon : Janssen Pharmaceutica NV  
 Alamat Pemohon : Turnhoutseweg 30, Beerse, BE 2340  
 Pendesain : Michael Cannamela(US), Emma Louise  
 Hubert(GB)  
 Nama Kuasa : Prof., Dr. Toeti Heraty N. Roosseno  
 Alamat Kuasa : Kantor Taman A9 Unit C1 dan C2, Jalan DR.  
 Ide Anak Agung Gde Agung, Mega Kuningan

1/10

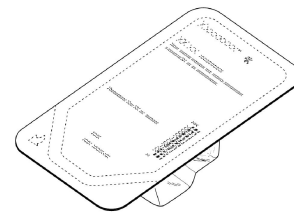

Gb. 1

Nomor Permohonan : A00202001752  
 Tanggal Penerimaan : 24-JUN-20  
 Prioritas : -  
 Kelas Locarno : 12-16  
 Judul Desain : TUTUP CVT NMAX 2020  
 Nama Pemohon : Gimana  
 Alamat Pemohon : JL. TAMAN SARI II NO. 60 RT. 006 RW. 001,  
 MAPHAR - TAMAN SARI, JAKARTA BARAT  
 Pendesain : Gimana  
 Nama Kuasa : Rika Oktavia S.H.,  
 Alamat Kuasa : Jalan Palem III No 1030 RT/010 RW/007 Duri  
 Kepa

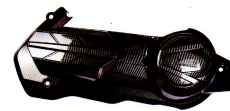

Nomor Permohonan : A00202001754  
 Tanggal Penerimaan : 24-JUN-20  
 Prioritas : -  
 Kelas Locarno : 12-16  
 Judul Desain : TUTUP PIJAKAN/TUTUP BODY SAMPING NMAX 2020  
 Nama Pemohon : Gimán  
 Alamat Pemohon : JL. TAMAN SARI II NO. 60 RT. 006 RW. 001, MAPHAR - TAMAN SARI, JAKARTA BARAT  
 Pendesain : Gimán  
 Nama Kuasa : Rika Oktavia S.H.,  
 Alamat Kuasa : Jalan Palem III No 1030 RT/010 RW/007 Duri Kepa

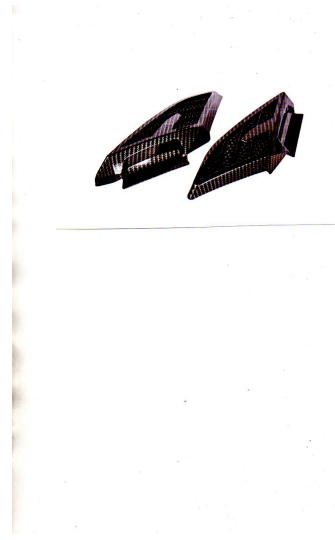

Nomor Permohonan : A00202001812  
 Tanggal Penerimaan : 30-JUN-20  
 Prioritas : -  
 Kelas Locarno : 25-02  
 Judul Desain : MOTIF KANAL C80 TSURAYA  
 Nama Pemohon : PT. Joyo Aji Soko  
 Alamat Pemohon : Ruko Perum Puri Indah Blok A26-27 Sidoarjo  
 Pendesain : Krisnorick Hendriansyah  
 Nama Kuasa : -  
 Alamat Kuasa : -

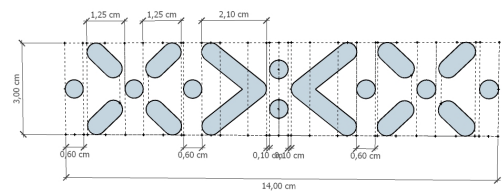

Nomor Permohonan : A00202001892  
 Tanggal Penerimaan : 04-JUL-20  
 Prioritas : -  
 Kelas Locarno : 11-02  
 Judul Desain : POT BUNGA SEGI VIOLETA  
 Nama Pemohon : PT. GUNUNG AGUNG SENTOSA  
 Alamat Pemohon : JL. KEPATIHAN INDUSTRI NO.78, GUNTUNG, KEPATIHAN, KEC. MENGANTI  
 Pendesain : TOMMY SUMARTONO  
 Nama Kuasa : -  
 Alamat Kuasa : -



Nomor Permohonan : A00202001952  
 Tanggal Penerimaan : 09-JUL-20  
 Prioritas : -  
 Kelas Locarno : 12-16  
 Judul Desain : TUTUP BAGIAN DEPAN NEW NMAX 2020  
 Nama Pemohon : GIMAN  
 Alamat Pemohon : JL. TAMAN SARI II NO. 60 RT. 006 RW. 001, MAPHAR - TAMAN SARI, JAKARTA BARAT  
 Pendesain : Gimán  
 Nama Kuasa : Rika Oktavia S.H.,  
 Alamat Kuasa : Jalan Palem III No 1030 RT/010 RW/007 Duri Kepa



Nomor Permohonan : A00202001963  
 Tanggal Penerimaan : 10-JUL-20  
 Prioritas : -  
 Kelas Locarno : 21-01  
 Judul Desain : SEPEDA MOTOR MAINAN  
 Nama Pemohon : PT. PANGERAN MAJU BAHAGIA  
 Alamat Pemohon : JL. RY PRANCIS NO. 2 PERG. PANTAI  
 INDAH DADAP HA NO. 3 DADAP, KOSAMBI,  
 TANGERANG, BANTEN  
 Pendesain : HANDY LIE  
 Nama Kuasa : Yosephine Kartini Natawiria S.H.,  
 Alamat Kuasa : Wisma Taranis Lantai 3 Jalan Bendungan  
 Hilir No 76



Nomor Permohonan : A00202001971  
 Tanggal Penerimaan : 13-JUL-20  
 Prioritas : 007513130-0001 14/01/2020 EM  
 Kelas Locarno : 23-04  
 Judul Desain : PEMURNI UDARA  
 Nama Pemohon : Blueair AB  
 Alamat Pemohon : Karlavägen 108, 115 26 Stockholm, Sweden  
 Pendesain : Bryce Joshua BOOTH-DAWSON(CA), Robert  
 Leonard Stoneman MERRET(GB)  
 Nama Kuasa : Prof., Dr. Toeti Heraty N. Roosseno  
 Alamat Kuasa : Kantor Taman A9 Unit C1 dan C2, Jalan DR.  
 Ide Anak Agung Gde Agung, Mega Kuningan

1/7

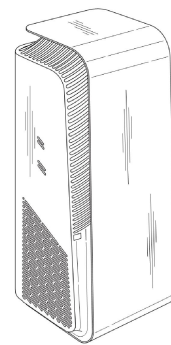

Gb. 1

Nomor Permohonan : A00202001994  
 Tanggal Penerimaan : 15-JUL-20  
 Prioritas : 202030033601.9 17/01/2020 CN  
 Kelas Locarno : 20-01  
 Judul Desain : ALAT PEMBAYARAN PENGENALAN WAJAH  
 DAN PEMINDAI KODE  
 Nama Pemohon : Alipay (Hangzhou) Information Technology  
 Co., Ltd.  
 Alamat Pemohon : No. 556 Xixi Road, 8th Floor, Section B, Suite  
 801-11, West Lake District, Hangzhou,  
 ZHEJIANG, China 310000  
 Pendesain : Mingwei ZHANG(CN), Fenghuan GU(CN)  
 Nama Kuasa : Marolita Setiati  
 Alamat Kuasa : PT.Spruson Ferguson Indonesia Graha  
 Paramita 3B Floor, Zona D Jalan Denpasar  
 Raya Blok D2 Kavling 8 Kuningan

7/8



GB. 7

Nomor Permohonan : A00202002018  
 Tanggal Penerimaan : 16-JUL-20  
 Prioritas : 29/721549 21/01/2020 US  
 Kelas Locarno : 28-03  
 Judul Desain : KARTRID  
 Nama Pemohon : Unilever N.V.  
 Alamat Pemohon : Weena 455, 3013 AL Rotterdam, Netherlands  
 Pendesain : Albert J. Kwak(US), Raianna Marie O'Toole(US), Meegan Daigler(US), Charles Simon Paradise(GB)  
 Nama Kuasa : Arifia Jauharia Fajra, S.T., S.H.  
 Alamat Kuasa : Suite 701, Pondok Indah Office Tower 2 Jl. Sultan Iskandar Muda Kav. V-TA, Pondok Indah Jakarta 12310, Indonesia

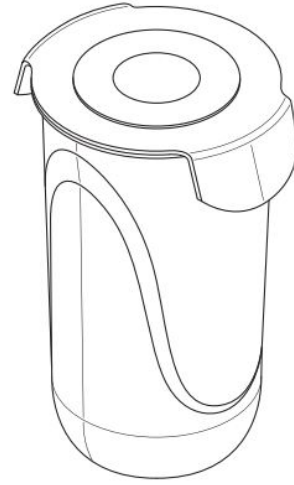

Nomor Permohonan : A00202002025  
 Tanggal Penerimaan : 17-JUL-20  
 Prioritas : 202030034058.4 17/01/2020 CN  
 Kelas Locarno : 20-01  
 Judul Desain : ALAT PEMBAYARAN  
 Nama Pemohon : Alipay (Hangzhou) Information Technology Co., Ltd.  
 Alamat Pemohon : No. 556 Xixi Road, 8th Floor, Section B, Suite 801-11, West Lake District, Hangzhou, Zhejiang, China 310000  
 Pendesain : Mingwei ZHANG(CN), Fenghuan GU(CN)  
 Nama Kuasa : Marolita Setiati  
 Alamat Kuasa : PT.Spruson Ferguson Indonesia Graha Paramita 3B Floor, Zona D Jalan Denpasar Raya Blok D2 Kavling 8 Kuningan

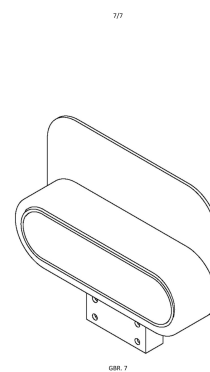

Nomor Permohonan : A00202002026  
 Tanggal Penerimaan : 17-JUL-20  
 Prioritas : 202030034058.4 17/01/2020 CN  
 Kelas Locarno : 20-01  
 Judul Desain : ALAT PEMBAYARAN  
 Nama Pemohon : Alipay (Hangzhou) Information Technology Co., Ltd.  
 Alamat Pemohon : No. 556 Xixi Road, 8th Floor, Section B, Suite 801-11, West Lake District, Hangzhou, Zhejiang, China 310000  
 Pendesain : Mingwei ZHANG(CN), Fenghuan GU(CN)  
 Nama Kuasa : Marolita Setiati  
 Alamat Kuasa : PT.Spruson Ferguson Indonesia Graha Paramita 3B Floor, Zona D Jalan Denpasar Raya Blok D2 Kavling 8 Kuningan

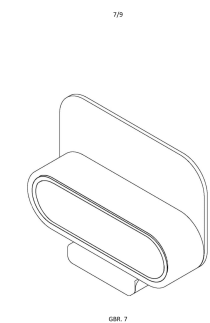



Nomor Permohonan : A00202002041  
 Tanggal Penerimaan : 18-JUL-20  
 Prioritas : -  
 Kelas Locarno : 09-01  
 Judul Desain : BOTOL  
 Nama Pemohon : WINARTO  
 Alamat Pemohon : Kertajaya Indah Tengah Blok F-316, RT.001  
 RW.010, Kel/Desa Manyar Sabrangan, Kec.  
 Mulyorejo, Kota Surabaya, Jawa Timur  
 Pendesain : WINARTO  
 Nama Kuasa : Emmy Hartati Hardjo S.Si  
 Alamat Kuasa : PT. Hosanna Paten Komplek Kebon Jeruk  
 Megah Jl. Raya Perjuangan No. IIC, Kebon  
 Jeruk Kota, Jakarta Barat



Nomor Permohonan : A00202002042  
 Tanggal Penerimaan : 18-JUL-20  
 Prioritas : -  
 Kelas Locarno : 09-01  
 Judul Desain : BOTOL  
 Nama Pemohon : WINARTO  
 Alamat Pemohon : Kertajaya Indah Tengah Blok F-316, RT.001  
 RW.010, Kel/Desa Manyar Sabrangan, Kec.  
 Mulyorejo, Kota Surabaya, Jawa Timur  
 Pendesain : WINARTO  
 Nama Kuasa : Emmy Hartati Hardjo S.Si  
 Alamat Kuasa : PT. Hosanna Paten Komplek Kebon Jeruk  
 Megah Jl. Raya Perjuangan No. IIC, Kebon  
 Jeruk Kota, Jakarta Barat



Nomor Permohonan : A00202002070  
 Tanggal Penerimaan : 20-JUL-20  
 Prioritas : -  
 Kelas Locarno : 12-16  
 Judul Desain : GRIL DEPAN MOBIL  
 Nama Pemohon : P.T. TOYOTA - ASTRA MOTOR & P.T. TRD  
 INDONESIA  
 Alamat Pemohon : Jalan Gaya Motor Selatan No. 5, Kelurahan  
 Sungai Bambu, Kecamatan Tanjung Priok,  
 Jakarta Utara  
 Pendesain : Prana Jiwandhana, Akbar Juniarto,  
 Supriyatno, MHD. Arief  
 Nama Kuasa : Dedy Kurniadi S.H., M.H.  
 Alamat Kuasa : Dedy Kurniadi & Co. Lawyers Wisma  
 Bumiputera, Lantai 10, Suite 1005, Jl. Jend.  
 Sudirman, Kavling 75

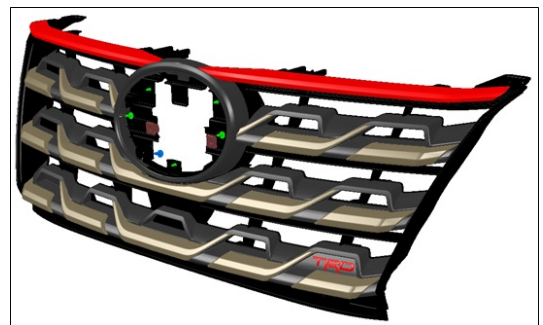

Nomor Permohonan : A00202002152  
 Tanggal Penerimaan : 28-JUL-20  
 Prioritas : -  
 Kelas Locarno : 21-01  
 Judul Desain : DAM-DAMAN KARTU  
 Nama Pemohon : PT Sarana Pancakarya Nusa  
 Alamat Pemohon : Jl. Terusan Kopo No. 633-641 KM. 13,4 RT. 002 RW. 010 Kelurahan Pangauban  
 Pendesain : Edi Karyudi, S.Pd, DR Mohamad Zaini Alif, S.Sn, M.Ds  
 Nama Kuasa : -  
 Alamat Kuasa : -



Nomor Permohonan : A00202002156  
 Tanggal Penerimaan : 28-JUL-20  
 Prioritas : -  
 Kelas Locarno : 21-01  
 Judul Desain : TEROMPAH PANJANG BONGKAR PASANG  
 Nama Pemohon : PT Sarana Pancakarya Nusa  
 Alamat Pemohon : Jl. Terusan Kopo No. 633-641 KM. 13,4 RT. 002 RW. 010 Kelurahan Pangauban  
 Pendesain : Chairul Umam, DR Mohamad Zaini Alif, S.Sn, M.DS  
 Nama Kuasa : -  
 Alamat Kuasa : -



Nomor Permohonan : A00202002168  
 Tanggal Penerimaan : 29-JUL-20  
 Prioritas : -  
 Kelas Locarno : 12-16  
 Judul Desain : PELINDUNG MOBIL DESAIN A POLOS  
 Nama Pemohon : aditia warman  
 Alamat Pemohon : jl. Cihampelas No. 274 RT/RW 001/002  
 Pendesain : Aditia Warman  
 Nama Kuasa : -  
 Alamat Kuasa : -



Nomor Permohonan : A00202002178  
 Tanggal Penerimaan : 29-JUL-20  
 Prioritas : -  
 Kelas Locarno : 21-01  
 Judul Desain : SONDAH MULTI MAIN  
 Nama Pemohon : PT Sarana Pancakarya Nusa  
 Alamat Pemohon : Jl. Terusan Kopo No. 633-641 KM. 13,4 RT. 002 RW. 010 Kelurahan Pangauban  
 Pendesain : DR Zaini Alif, S.sn, M.DS, H. Suherman S.sos  
 Nama Kuasa : -  
 Alamat Kuasa : -



Nomor Permohonan : A00202002234  
 Tanggal Penerimaan : 05-AUG-20  
 Prioritas : 2020-002438 09/02/2020 JP  
 Kelas Locarno : 12-11  
 Judul Desain : SEPEDA  
 Nama Pemohon : KATAYAMA KOGYO CO., LTD.  
 Alamat Pemohon : 1005-1, Nishiebara-cho, Ibara-shi, Okayama  
 7158502 Japan  
 Pendesain : YOTA KAKUDA(JP)  
 Nama Kuasa : Yenny Halim S.E., S.H., M.H.  
 Alamat Kuasa : ACEMARK, Jl. Cikini Raya No. 58 G-H,  
 Jakarta 10330, Indonesia

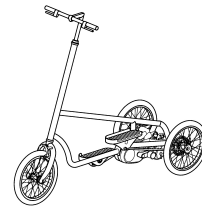

Gambar 7

Nomor Permohonan : A00202002259  
 Tanggal Penerimaan : 07-AUG-20  
 Prioritas : -  
 Kelas Locarno : 05-05  
 Judul Desain : KAIN BATIK SERAPHIM  
 Nama Pemohon : PT. DAN LIRIS  
 Alamat Pemohon : Jalan Merapi No. 23, Banaran  
 Pendesain : Michelle Tjokrosaputro  
 Nama Kuasa : -  
 Alamat Kuasa : -



Nomor Permohonan : A00202002280  
 Tanggal Penerimaan : 12-AUG-20  
 Prioritas : -  
 Kelas Locarno : 23-01  
 Judul Desain : SELANG REGULATOR  
 Nama Pemohon : TAN SIANG LIONG  
 Alamat Pemohon : KOMP. MUTIARA TAMAN PALEM BLOK C2  
 NO. 26, RT/RW: 006/014, KEL.  
 CENGKARENG TIMUR, KEC. CENGKARENG,  
 JAKARTA BARAT  
 Pendesain : TAN SIANG LIONG  
 Nama Kuasa : Salim Halim S.H.  
 Alamat Kuasa : Jalan Merbabu No. 7A

### Selang Gas Propeller

Tampak Utuh

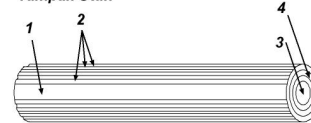

Tampak Bagian Dalam

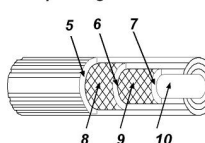

Tampak Depan

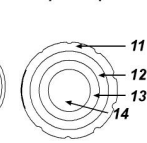

1. List Merk

2. List tonjolan

3. Lobang gas

4. Karet Luar

5. Lapisan Selang Karet Luar

6. Lapisan Selang Karet Tengah

7. Lapisan Selang Karet Dalam

8. Lapisan Benang pertama

9. Lapisan Benang kedua

10. Lubang gas

11. Lapisan Selang Karet Luar

12. Lapisan Selang Karet Tengah

13. Lapisan Selang Karet Dalam

14. Lubang Gas

Nomor Permohonan : A00202002299  
 Tanggal Penerimaan : 14-AUG-20  
 Prioritas : -  
 Kelas Locarno : 12-05  
 Judul Desain : DESAIN PERAHU PORTABLE  
 'PENGANGKUT SAMPAH SUNGAI/WADUK  
 Nama Pemohon : UNIVERSITAS WISNUWARDHANA MALANG  
 Alamat Pemohon : Jl. Danau Sentani Nomor 99,  
 Kedungkandang, Kota Malang  
 Pendesain : Nurin Fitriana, S.Pd, M.Pd  
 Nama Kuasa : -  
 Alamat Kuasa : -

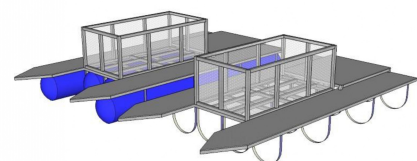

Nomor Permohonan : A00202002310  
 Tanggal Penerimaan : 18-AUG-20  
 Prioritas : -  
 Kelas Locarno : 29-02  
 Judul Desain : MASKER KAIN  
 Nama Pemohon : UNIVERSITAS TELKOM  
 Alamat Pemohon : Jl. Telekomunikasi Terusan Buah Batu  
 Dayeuhkolot  
 Pendesain : SHEILA ANDITA PUTRI, ASEP SUFYAN  
 MUHAKIK ATAMTAJANI, DIENA YUDIARTI  
 Nama Kuasa : -  
 Alamat Kuasa : -



Nomor Permohonan : A00202002312  
 Tanggal Penerimaan : 18-AUG-20  
 Prioritas : -  
 Kelas Locarno : 29-02  
 Judul Desain : MASKER KAIN  
 Nama Pemohon : UNIVERSITAS TELKOM  
 Alamat Pemohon : Jl. Telekomunikasi Terusan Buah Batu  
 Dayeuhkolot  
 Pendesain : DIENA YUDIARTI, SHEILA ANDITA PUTRI,  
 ASEP SUFYAN MUHAKIK ATAMTAJANI  
 Nama Kuasa : -  
 Alamat Kuasa : -



Nomor Permohonan : A00202002320  
 Tanggal Penerimaan : 18-AUG-20  
 Prioritas : -  
 Kelas Locarno : 06-03  
 Judul Desain : MEJA MAKAN LIPAT  
 Nama Pemohon : Drs. Soepono Sasongko M.Sn., Drs.If  
 Bambang Sulistyono, S.K.,M.T.  
 Alamat Pemohon : Jl. Rajawali no. 9 Perum UNS 4 RT.01 RW.08  
 Triyagan, Mojolaban, Sukoharjo 57554, Jawa  
 Tengah  
 Pendesain : Drs. Soepono Sasongko M.Sn., Drs.If  
 Bambang Sulistyono, S.K.,M.T.  
 Nama Kuasa : -  
 Alamat Kuasa : -

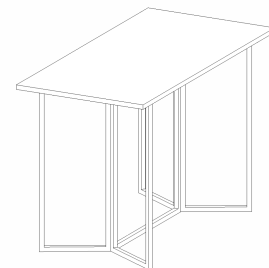

Nomor Permohonan : A00202002363  
 Tanggal Penerimaan : 21-AUG-20  
 Prioritas : 29/726,922 06/03/2020 US  
 Kelas Locarno : 09-01  
 Judul Desain : TEMPAT MINUM DENGAN TUTUP  
 Nama Pemohon : DART INDUSTRIES INC.  
 Alamat Pemohon : 14901 S. Orange Blossom Trail, Orlando,  
 Florida 32837, U.S.A.  
 Pendesain : Sara L. Delgado Carmona(MX)  
 Nama Kuasa : Daru Lukiantono S.H.  
 Alamat Kuasa : Hadiputranto, Hadinoto and Partners, Pacific  
 Century Place Lt. 35, SCBD Lot 10, Jl.  
 Jenderal Sudirman Kav. 52-53

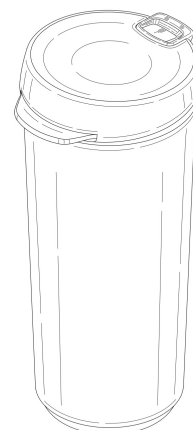



Nomor Permohonan : A00202002364  
 Tanggal Penerimaan : 22-AUG-20  
 Prioritas : -  
 Kelas Locarno : 08-01  
 Judul Desain : ALAT PEMBUAT LUBANG BIOPORI  
 Nama Pemohon : UNIVERSITAS AHMAD DAHLAN  
 Alamat Pemohon : Jl. Pramuka 42, Kampus 2B Pandeyan,  
 Umbulharjo, Yogyakarta, D.I. Yogyakarta  
 55161  
 Pendesain : Dr. Surahma Asti Mulasari, S.Si, M.Kes., Dr.  
 Fatwa Tentama, S.Psi., M.Si., Prof. Dr. H.  
 Subardjo, S.H., M.Hum.  
 Nama Kuasa : -  
 Alamat Kuasa : -



Nomor Permohonan : A00202002381  
 Tanggal Penerimaan : 25-AUG-20  
 Prioritas : -  
 Kelas Locarno : 21-01  
 Judul Desain : BALAP JAJAR  
 Nama Pemohon : PT Sarana Pancakarya Nusa  
 Alamat Pemohon : Jl. Terusan Kopo No. 633-641 KM. 13,4 RT.  
 002 RW. 010 Kelurahan Pangauban  
 Pendesain : Ayi Rahmat, M.Pd, DR Mohamad Zaini Alif,  
 S.Sn, M.Ds  
 Nama Kuasa : -  
 Alamat Kuasa : -



Nomor Permohonan : A00202002382  
 Tanggal Penerimaan : 25-AUG-20  
 Prioritas : -  
 Kelas Locarno : 21-01  
 Judul Desain : BOLA LIMA  
 Nama Pemohon : PT Sarana Pancakarya Nusa  
 Alamat Pemohon : Jl. Terusan Kopo No. 633-641 KM. 13,4 RT.  
 002 RW. 010 Kelurahan Pangauban  
 Pendesain : DR Mohamad Zaini Alif, S.Sn, M.Ds, Yazida  
 Rachman  
 Nama Kuasa : -  
 Alamat Kuasa : -



Nomor Permohonan : A00202002384  
 Tanggal Penerimaan : 25-AUG-20  
 Prioritas : -  
 Kelas Locarno : 21-01  
 Judul Desain : CATUR TEUKU UMAR  
 Nama Pemohon : PT Sarana Pancakarya Nusa  
 Alamat Pemohon : Jl. Terusan Kopo No. 633-641 KM. 13,4 RT. 002 RW. 010 Kelurahan Pangauban  
 Pendesain : DR Mohamad Zaini Alif, S.Sn, M.Ds, Edvan Zakaria  
 Nama Kuasa : -  
 Alamat Kuasa : -

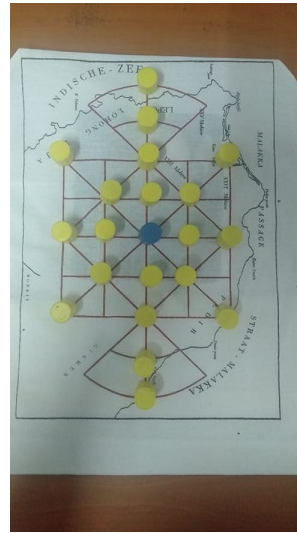

Nomor Permohonan : A00202002385  
 Tanggal Penerimaan : 25-AUG-20  
 Prioritas : -  
 Kelas Locarno : 21-01  
 Judul Desain : PANCAGASING  
 Nama Pemohon : PT Sarana Pancakarya Nusa  
 Alamat Pemohon : Jl. Terusan Kopo No. 633-641 KM. 13,4 RT. 002 RW. 010 Kelurahan Pangauban  
 Pendesain : DR Mohamad Zaini Alif S.Sn, M.Ds, Taufik Hidayat Suharto, M.Pd  
 Nama Kuasa : -  
 Alamat Kuasa : -



Nomor Permohonan : A00202002386  
 Tanggal Penerimaan : 25-AUG-20  
 Prioritas : -  
 Kelas Locarno : 21-01  
 Judul Desain : PAPANCAKAN  
 Nama Pemohon : PT Sarana Pancakarya Nusa  
 Alamat Pemohon : Jl. Terusan Kopo No. 633-641 KM. 13,4 RT. 002 RW. 010 Kelurahan Pangauban  
 Pendesain : DR Mohamad Zaini Alif, S.Sn, M.Ds, Rekha Ratri Julianti, M.Pd  
 Nama Kuasa : -  
 Alamat Kuasa : -



Nomor Permohonan : A00202002398  
 Tanggal Penerimaan : 26-AUG-20  
 Prioritas : -  
 Kelas Locarno : 12-11  
 Judul Desain : SEPEDA MOTOR LISTRIK AGATS  
 Nama Pemohon : TJOA KING HOA  
 Alamat Pemohon : JL. JANUR ELOK 7 BLOK Q1-2 NO 1 RT/RW 007/011 KEL. KELAPA GADING BARAT. KEC. KELAPA GADING, JAKARTA UTARA, DKI JAKARTA.  
 Pendesain : TJOA KING HOA  
 Nama Kuasa : -  
 Alamat Kuasa : -

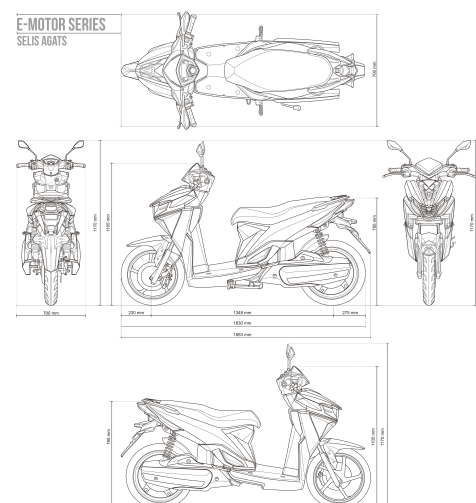

Nomor Permohonan : A00202002399  
 Tanggal Penerimaan : 26-AUG-20  
 Prioritas : -  
 Kelas Locarno : 12-11  
 Judul Desain : SEPEDA MOTOR LISTRIK NEW ROBIN  
 Nama Pemohon : TJOA KING HOA  
 Alamat Pemohon : JL. JANUR ELOK 7 BLOK Q1-2 NO 1 RT/RW  
 007/011 KEL. KELAPA GADING BARAT. KEC.  
 KELAPA GADING, JAKARTA UTARA, DKI  
 JAKARTA.  
 Pendesain : TJOA KING HOA  
 Nama Kuasa : -  
 Alamat Kuasa : -

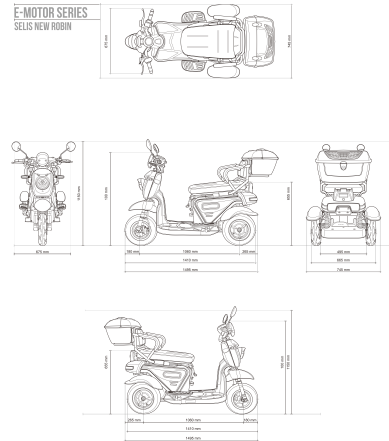

Nomor Permohonan : A00202002418  
 Tanggal Penerimaan : 27-AUG-20  
 Prioritas : -  
 Kelas Locarno : 11-02  
 Judul Desain : RING GELANG LINGKAR BOLONG BUNDAR  
 Nama Pemohon : Yulita Sutarti  
 Alamat Pemohon : Banjar Dinas Buana Sari Desa Kayuputih  
 Kecamatan Sukasada  
 Pendesain : Yulita Sutarti  
 Nama Kuasa : -  
 Alamat Kuasa : -



Nomor Permohonan : A00202002436  
 Tanggal Penerimaan : 28-AUG-20  
 Prioritas : 2020-004020 29/02/2020 JP  
 Kelas Locarno : 09-05  
 Judul Desain : KANTUNG EKSTRAKSI  
 Nama Pemohon : KEY COFFEE INC., OHKI Co., Ltd.  
 Alamat Pemohon : 2-34-4, Nishi-shimbashi, Minato-ku Tokyo  
 105-8705 JAPAN  
 Pendesain : Masataka NAKANO(JP), Mitsunori  
 SAITOH(JP)  
 Nama Kuasa : Prof., Dr. Toeti Heraty N. Roosseno  
 Alamat Kuasa : Kantor Taman A9 Unit C1 dan C2, Jalan DR.  
 Ide Anak Agung Gde Agung, Mega Kuningan



Gb. 5

Nomor Permohonan : A00202002444  
 Tanggal Penerimaan : 31-AUG-20  
 Prioritas : -  
 Kelas Locarno : 25-02  
 Judul Desain : ATAP FLORA  
 Nama Pemohon : PT. KEPUH KENCANA ARUM  
 Alamat Pemohon : Jl. WR. Supratman No. 53, Purwotengah  
 Pendesain : HENRY SETIAWAN  
 Nama Kuasa : Benny Muliawan S.E.,M.H.,  
 Alamat Kuasa : PT. BNL Patent, BNL Patent Building Jalan  
 Ngagel Jaya No. 40, Surabaya. 60283,  
 Indonesia

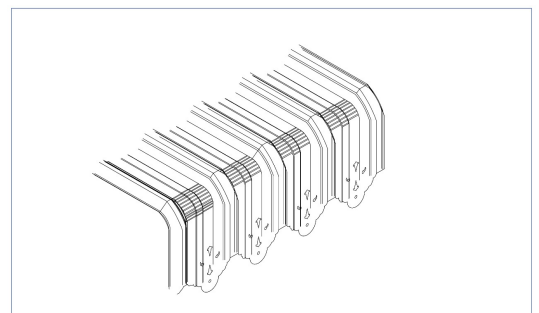

Nomor Permohonan : A00202002475  
 Tanggal Penerimaan : 01-SEP-20  
 Prioritas : -  
 Kelas Locarno : 12-11  
 Judul Desain : SEPEDA LISTRIK IOI  
 Nama Pemohon : TJOA KING HOA  
 Alamat Pemohon : JL. JANUR ELOK 7 BLOK Q1-2 NO 1 RT/RW  
 007/011 KEL. KELAPA GADING BARAT. KEC.  
 KELAPA GADING, JAKARTA UTARA, DKI  
 JAKARTA.  
 Pendesain : TJOA KING HOA  
 Nama Kuasa : -  
 Alamat Kuasa : -

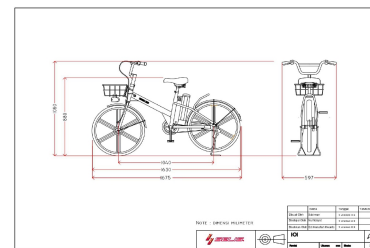
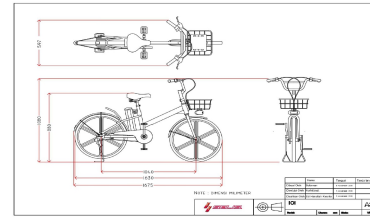

Nomor Permohonan : A00202002477  
 Tanggal Penerimaan : 01-SEP-20  
 Prioritas : -  
 Kelas Locarno : 12-11  
 Judul Desain : SEPEDA LISTRIK EOI  
 Nama Pemohon : TJOA KING HOA  
 Alamat Pemohon : JL. JANUR ELOK 7 BLOK Q1-2 NO 1 RT/RW  
 007/011 KEL. KELAPA GADING BARAT. KEC.  
 KELAPA GADING, JAKARTA UTARA, DKI  
 JAKARTA.  
 Pendesain : TJOA KING HOA  
 Nama Kuasa : -  
 Alamat Kuasa : -

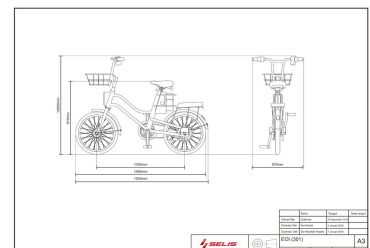
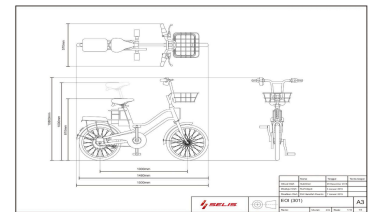

Nomor Permohonan : A00202002491  
 Tanggal Penerimaan : 02-SEP-20  
 Prioritas : -  
 Kelas Locarno : 02-03  
 Judul Desain : LASER CUT ULTRASONIC LUBANG 3  
 Nama Pemohon : H. IWAN.S  
 Alamat Pemohon : PERUM TANJUNG MAS RAYA BLK B6 NO 12  
 RT 02/01 KEL. TANJUNG BARAT KEC.  
 JAGAKARSA  
 Pendesain : H.Iwan.S  
 Nama Kuasa : -  
 Alamat Kuasa : -

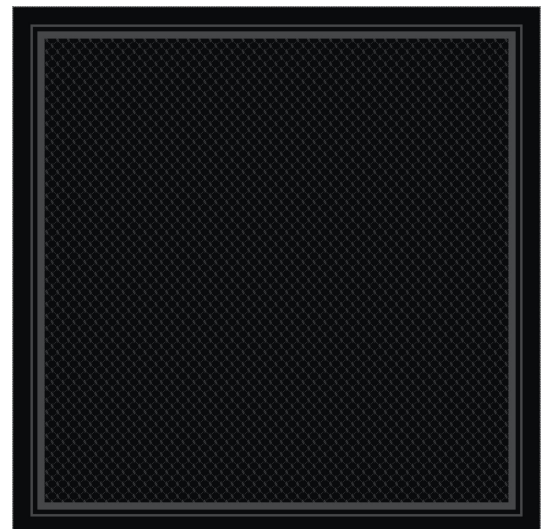

Nomor Permohonan : A00202002501  
 Tanggal Penerimaan : 02-SEP-20  
 Prioritas : -  
 Kelas Locarno : 06-09  
 Judul Desain : BANTAL  
 Nama Pemohon : PT. DUTA ABADI PRIMANTARA  
 Alamat Pemohon : JL. SULTAN AGUNG NO. 16, KEL. GUNTUR  
 Pendesain : ANTHONY SETIAWAN  
 Nama Kuasa : Anny Susanto  
 Alamat Kuasa : Pamerindo Paten Komplek Green Ville  
 Maisonette blok FB 10 Jl. Tanjung Duren  
 Raya, Duri Kepa





Nomor Permohonan : A00202002503  
 Tanggal Penerimaan : 03-SEP-20  
 Prioritas : 2020-004396 05/03/2020 JP  
 Kelas Locarno : 25-03  
 Judul Desain : PERAKITAN RUANGAN  
 Nama Pemohon : Hamatomo Shoji Co., Ltd.  
 Alamat Pemohon : 331-21, Sunayama-cho, Naka-ku,  
 Hamamatsu-shi, Shizuoka 430-0926 Japan  
 Pendesain : Keiji OISHI(JP)  
 Nama Kuasa : Lanny Setiawan MBA., M.Mgt., MA-LPC.,  
 MA-LMFT.  
 Alamat Kuasa : Pacific Patent Multiglobal DIPO Business  
 Center Lt. 11, Jalan Jend. Gatot Subroto Kav.  
 51-52, Jakarta Pusat- 10260 Indonesia

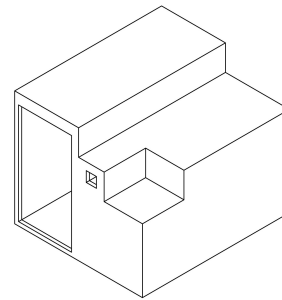

GAMBAR 1

Nomor Permohonan : A00202002504  
 Tanggal Penerimaan : 03-SEP-20  
 Prioritas : 2020-004397 05/03/2020 JP  
 Kelas Locarno : 25-03  
 Judul Desain : PERAKITAN RUANGAN  
 Nama Pemohon : Hamatomo Shoji Co., Ltd.  
 Alamat Pemohon : 331-21, Sunayama-cho, Naka-ku,  
 Hamamatsu-shi, Shizuoka 430-0926 Japan  
 Pendesain : Keiji OISHI(JP)  
 Nama Kuasa : Lanny Setiawan MBA., M.Mgt., MA-LPC.,  
 MA-LMFT.  
 Alamat Kuasa : Pacific Patent Multiglobal DIPO Business  
 Center Lt. 11, Jalan Jend. Gatot Subroto Kav.  
 51-52, Jakarta Pusat- 10260 Indonesia

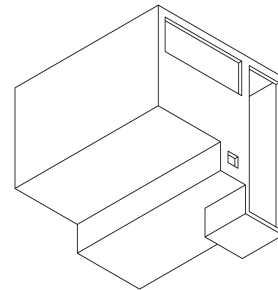

GAMBAR 1

Nomor Permohonan : A00202002508  
 Tanggal Penerimaan : 03-SEP-20  
 Prioritas : -  
 Kelas Locarno : 05-05  
 Judul Desain : UNIK NUSANTARA  
 Nama Pemohon : RUDDY SUNDJAJA SETIAWAN  
 Alamat Pemohon : Jl. Taman Galaxi Indah P.I/19 008/014 Jaka  
 Setia, Bekasi Selatan  
 Pendesain : RUDDY SUNDJAJA SETIAWAN  
 Nama Kuasa : -  
 Alamat Kuasa : -



Nomor Permohonan : A00202002515  
 Tanggal Penerimaan : 05-SEP-20  
 Prioritas : -  
 Kelas Locarno : 11-02  
 Judul Desain : KAWUNG KAWENTAR  
 Nama Pemohon : Yulita Sutarti  
 Alamat Pemohon : Banjar Dinas Buana Sari Desa Kayuputih  
 Kecamatan Sukasada  
 Pendesain : Yulita Sutarti  
 Nama Kuasa : -  
 Alamat Kuasa : -



Nomor Permohonan : A00202002522  
 Tanggal Penerimaan : 07-SEP-20  
 Prioritas : -  
 Kelas Locarno : 06-01  
 Judul Desain : KURSI  
 Nama Pemohon : Satori, Ilyas  
 Alamat Pemohon : Jln. Pangeran Antasari No.2, Kejuden  
 Pendesain : Satori, Ilyas  
 Nama Kuasa : Dipo Rangga Wishnu S.H  
 Alamat Kuasa : Jalan Ayub No 49 Kavling 5 Pejaten Barat  
 Pasar Minggu Kota Jakarta Selatan Dki  
 Jakarta 12510



Nomor Permohonan : A00202002525  
 Tanggal Penerimaan : 07-SEP-20  
 Prioritas : -  
 Kelas Locarno : 06-01  
 Judul Desain : KURSI (CARO CHAIR UPHOLSTERY)  
 Nama Pemohon : FIRDOUS AHMED BHAT  
 Alamat Pemohon : BAWU RT.026/ RW.005 BATEALIT  
 Pendesain : FIRDOUS AHMED BHAT  
 Nama Kuasa : -  
 Alamat Kuasa : -



Nomor Permohonan : A00202002526  
 Tanggal Penerimaan : 07-SEP-20  
 Prioritas : -  
 Kelas Locarno : 25-02  
 Judul Desain : GENTENG MINIMALIS GARIS  
 Nama Pemohon : PT. Putra Inti Kencana  
 Alamat Pemohon : Komp. Mangga Dua Plaza Blok N No. 21,  
 Mangga Dua Selatan, Sawah Besar, Jakarta  
 Pusat  
 Pendesain : Indra Kesuma  
 Nama Kuasa : Ir. Amir Angkasa  
 Alamat Kuasa : Jalan Pengayoman III No. 42, Utan Kayu  
 Utara, Jakarta Timur



Nomor Permohonan : A00202002560  
 Tanggal Penerimaan : 09-SEP-20  
 Prioritas : -  
 Kelas Locarno : 23-01  
 Judul Desain : DISPENSER AIR  
 Nama Pemohon : PT. FIRST OCEAN INTERNATIONAL  
 Alamat Pemohon : JL. RAYA MAUK KM. 7 KAWASAN INDUSTRI  
 MEKAR JAYA JL. MEKAR JAYA RAYA BLOK  
 BUMI NO. 1 SEPATAN, TANGERANG -  
 15520 BANTEN  
 Pendesain : KIM YUNG  
 Nama Kuasa : -  
 Alamat Kuasa : -

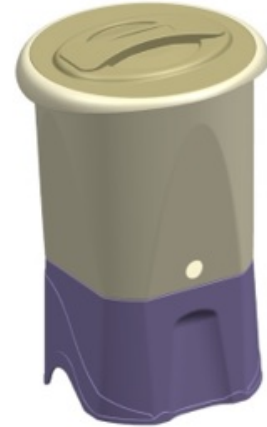

GB. 1 TAMPAK DEPAN / PERSPEKTIF

Nomor Permohonan : A00202002578  
 Tanggal Penerimaan : 09-SEP-20  
 Prioritas : 29/728,433 18/03/2020 US  
 Kelas Locarno : 31-00  
 Judul Desain : ALAT PENGOLAH MAKANAN  
 Nama Pemohon : Capbran Holdings, LLC, Los Angeles CA  
 Alamat Pemohon : 11601 Wilshire Blvd., Ste, 2300, Los Angeles,  
 CA 90025  
 Pendesain : Robert Finnance(US)  
 Nama Kuasa : S.H., Kartika Binakasih  
 Alamat Kuasa : A. Moehammad & Associates Jalan Raden  
 Saleh No. 51A Cikini, Jakarta Pusat

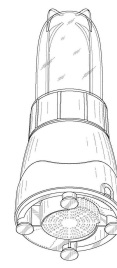

Gambar 2

Nomor Permohonan : A00202002580  
 Tanggal Penerimaan : 09-SEP-20  
 Prioritas : -  
 Kelas Locarno : 29-02  
 Judul Desain : MASKER DENGAN TIGA KAITAN  
 Nama Pemohon : PT. Trasti Global Konverta  
 Alamat Pemohon : Ruko Sentra Niaga Kalimas Blok A.15 Jalan  
 KH Noer Ali - Setia Darma Tambun Selatan,  
 Bekasi , Jawa Barat  
 Pendesain : Eta Poetrantara Soes  
 Nama Kuasa : -  
 Alamat Kuasa : -



1/7

Nomor Permohonan : A00202002584  
 Tanggal Penerimaan : 10-SEP-20  
 Prioritas : 2020-004944 12/03/2020 JP  
 Kelas Locarno : 26-06  
 Judul Desain : LAMPU KOMBINASI DEPAN UNTUK MOBIL  
 Nama Pemohon : TOYOTA JIDOSHA KABUSHIKI KAISHA  
 Alamat Pemohon : 1, Toyota-cho, Toyota-shi, Aichi-ken,  
 471-8571 JAPAN  
 Pendesain : Shota ASANO(JP)  
 Nama Kuasa : Ir. Migni Myriasandra Noerhadi MIP. MSEL.  
 Alamat Kuasa : Kantor Taman A9 Unit C1 dan C2 Jalan DR.  
 Ide Anak Agung Gde Agung Mega Kuningan



Gb. 1

Nomor Permohonan : A00202002586  
 Tanggal Penerimaan : 10-SEP-20  
 Prioritas : 2020-004946 12/03/2020 JP  
 Kelas Locarno : 12-16  
 Judul Desain : BEMPER DEPAN UNTUK MOBIL  
 Nama Pemohon : TOYOTA JIDOSHA KABUSHIKI KAISHA  
 Alamat Pemohon : 1, Toyota-cho, Toyota-shi, Aichi-ken,  
 471-8571 JAPAN  
 Pendesain : Shota ASANO(JP)  
 Nama Kuasa : Ir. Migni Myriasandra Noerhadi MIP. MSEL.  
 Alamat Kuasa : Kantor Taman A9 Unit C1 dan C2 Jalan DR.  
 Ide Anak Agung Gde Agung Mega Kuningan

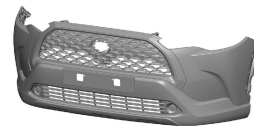

Gb. 1

Nomor Permohonan : A00202002590  
 Tanggal Penerimaan : 10-SEP-20  
 Prioritas : -  
 Kelas Locarno : 28-04  
 Judul Desain : BULU MATA ARTISAN PROFESSIONNEL -  
 PETITE 3732  
 Nama Pemohon : PT Cempaka Kreasi Sekawan  
 Alamat Pemohon : Greenlake City Ruko Colombus Blok B  
 No.029, Petir  
 Pendesain : David Chandra  
 Nama Kuasa : Phoa Bing Hauw S.H.  
 Alamat Kuasa : Rukan Sentra Niaga Puri Blok T1-14 Puri  
 Indah,



Nomor Permohonan : A00202002592  
 Tanggal Penerimaan : 10-SEP-20  
 Prioritas : 2020-008016 17/04/2020 JP  
 Kelas Locarno : 15-03  
 Judul Desain : ALAT PENANAM  
 Nama Pemohon : ISEKI & CO., LTD.  
 Alamat Pemohon : 700 Umaki-cho, Matsuyama-shi, Ehime-ken, Japan  
 Pendesain : Akira Okimoto(JP), Seiji Tanaka(JP), Yuta Susuki(JP), Hikaru Osano(JP), Hideki Yamashita(JP)  
 Nama Kuasa : Yenny Halim S.E., S.H., M.H.  
 Alamat Kuasa : ACEMARK, Jl. Cikini Raya No. 58 G-H, Jakarta 10330, Indonesia



Gambar 1

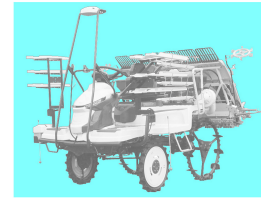

Gambar 2

Nomor Permohonan : A00202002600  
 Tanggal Penerimaan : 10-SEP-20  
 Prioritas : -  
 Kelas Locarno : 12-16  
 Judul Desain : TATAKAN KACA DEPAN SEPEDA MOTOR  
 Nama Pemohon : GIMAN  
 Alamat Pemohon : JL. TAMAN SARI II NO. 60 RT. 006 RW. 001, MAPHAR - TAMAN SARI, JAKARTA BARAT  
 Pendesain : Giman  
 Nama Kuasa : Rika Oktavia S.H.,  
 Alamat Kuasa : Jalan Palem III No 1030 RT/010 RW/007 Duri Kepa



Nomor Permohonan : A00202002602  
 Tanggal Penerimaan : 11-SEP-20  
 Prioritas : 202030147313.6 14/04/2020 CN  
 Kelas Locarno : 14-03  
 Judul Desain : SET ALAT PIRANTI DENGAR TRUE WIRELESS STEREO EARBUDS (TRUE WIRELESS STEREO EARBUDS)  
 Nama Pemohon : Cosonic Intelligent Technologies Co., Ltd.  
 Alamat Pemohon : 5th Floor, 1st Building, No.6 South Industry Road, Songshan Lake National Hightech Industrial Development Zone, Dongguan City, Guangdong, China, 523000  
 Pendesain : Dengxu CAO(CN)  
 Nama Kuasa : Miftahul Hilmi S.H., M.H.  
 Alamat Kuasa : Jakarta Patent Bureau Graha Tirtadi, 1th Floor, Room 106 Jalan Pangeran Antasari No. 18A Cipete Utara

Gambar 1 dari 12



Gambar 1 :Tampak Depan Desain 1



Nomor Permohonan : A00202002608  
 Tanggal Penerimaan : 12-SEP-20  
 Prioritas : -  
 Kelas Locarno : 10-05  
 Judul Desain : REGULATOR  
 Nama Pemohon : ANDREW TRISNO  
 Alamat Pemohon : JL. KATAMARAN PERMAI 8 NO. 12 RT/RW  
 008/007, KEL. KAPUK MUARA, KEC.  
 PENJARINGAN, JAKARTA UTARA.  
 Pendesain : ANDREW TRISNO  
 Nama Kuasa : -  
 Alamat Kuasa : -



Nomor Permohonan : A00202002609  
 Tanggal Penerimaan : 13-SEP-20  
 Prioritas : -  
 Kelas Locarno : 02-02  
 Judul Desain : KANTONG CELANA  
 Nama Pemohon : BENNY WONG  
 Alamat Pemohon : Jln. Flamboyan Golf III No. 29, Bukit Golf  
 Mediterania PIK, Kamal Muara, Penjaringan,  
 Jakarta Utara  
 Pendesain : BENNY WONG  
 Nama Kuasa : Yanto Kharisno S.H.  
 Alamat Kuasa : Pondok Pekayon Indah Blok BB45 No.10,  
 Pekayon Jaya, Kota Bekasi 17148

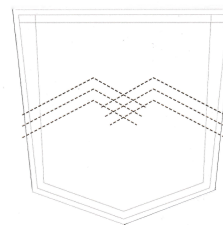

Gambar 1

Nomor Permohonan : A00202002611  
 Tanggal Penerimaan : 13-SEP-20  
 Prioritas : -  
 Kelas Locarno : 12-16  
 Judul Desain : AC MOBIL ELEKTRIK  
 Nama Pemohon : CHANDRA SURYAJAYA  
 Alamat Pemohon : PERUM CASA JARDIN BLOK E 1/2 RT/RW  
 05/09 KEL. KEDAUNG KALI ANGKE KEC.  
 CENGKARENG  
 Pendesain : CHANDRA SURYAJAYA  
 Nama Kuasa : -  
 Alamat Kuasa : -



Nomor Permohonan : A00202002613  
 Tanggal Penerimaan : 13-SEP-20  
 Prioritas : -  
 Kelas Locarno : 12-16  
 Judul Desain : AC MOBIL ELEKTRIK  
 Nama Pemohon : CHANDRA SURYAJAYA  
 Alamat Pemohon : PERUM CASA JARDIN BLOK E 1/2 RT/RW  
 05/09 KEL. KEDAUNG KALI ANGKE KEC.  
 CENGKARENG  
 Pendesain : CHANDRA SURYAJAYA  
 Nama Kuasa : -  
 Alamat Kuasa : -



Nomor Permohonan : A00202002615  
 Tanggal Penerimaan : 14-SEP-20  
 Prioritas : -  
 Kelas Locarno : 26-05  
 Judul Desain : LAMPU DUDUK PAWUKON  
 Nama Pemohon : Anung B Studyanto  
 Alamat Pemohon : Jl. Yustisia No. 14 Perum UNS Jati Jaten  
 Pendesain : Anung Bambang Studyanto  
 Nama Kuasa : -  
 Alamat Kuasa : -



Nomor Permohonan : A00202002618  
 Tanggal Penerimaan : 14-SEP-20  
 Prioritas : -  
 Kelas Locarno : 09-05  
 Judul Desain : KEMASAN EMAS ANTAM GIFT SERIES  
 IDULFITRI @ 0,5 GRAM  
 Nama Pemohon : PT ANTAM Tbk  
 Alamat Pemohon : Gedung Aneka Tambang Tower A Jl. Letjen.  
 T.B. Simatupang No. 1 Lingkar Selatan,  
 Tanjung Barat Jakarta 12530, Indonesia  
 Pendesain : EKO PRIHARTONO  
 Nama Kuasa : -  
 Alamat Kuasa : -

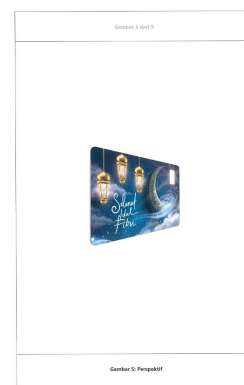

Nomor Permohonan : A00202002619  
 Tanggal Penerimaan : 14-SEP-20  
 Prioritas : -  
 Kelas Locarno : 09-05  
 Judul Desain : KEMASAN ANTAM GIFT SERIES TERIMA  
 KASIH @ 0,5 GRAM  
 Nama Pemohon : PT ANTAM Tbk  
 Alamat Pemohon : Gedung Aneka Tambang Tower A Jl. Letjen.  
 T.B. Simatupang No. 1 Lingkar Selatan,  
 Tanjung Barat Jakarta 12530, Indonesia  
 Pendesain : EKO PRIHARTONO  
 Nama Kuasa : -  
 Alamat Kuasa : -



Nomor Permohonan : A00202002620  
 Tanggal Penerimaan : 14-SEP-20  
 Prioritas : -  
 Kelas Locarno : 09-05  
 Judul Desain : KEMASAN ANTAM GIFT SERIES THANK YOU @ I GRAM  
 Nama Pemohon : PT ANTAM Tbk  
 Alamat Pemohon : Gedung Aneka Tambang Tower A Jl. Letjen. T.B. Simatupang No. 1 Lingkar Selatan, Tanjung Barat Jakarta 12530, Indonesia  
 Pendesain : EKO PRIHARTONO  
 Nama Kuasa : -  
 Alamat Kuasa : -

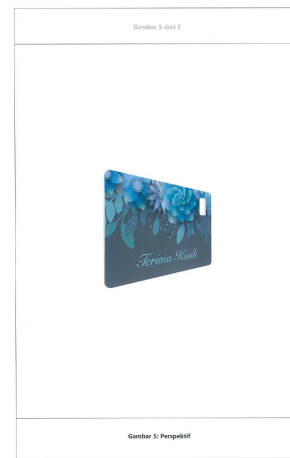

Nomor Permohonan : A00202002621  
 Tanggal Penerimaan : 14-SEP-20  
 Prioritas : -  
 Kelas Locarno : 09-05  
 Judul Desain : KEMASAN EMAS ANTAM GIFT SERIES WITH LOVE @ 0,5 GRAM  
 Nama Pemohon : PT ANTAM Tbk  
 Alamat Pemohon : Gedung Aneka Tambang Tower A Jl. Letjen. T.B. Simatupang No. 1 Lingkar Selatan, Tanjung Barat Jakarta 12530, Indonesia  
 Pendesain : EKO PRIHARTONO  
 Nama Kuasa : -  
 Alamat Kuasa : -



Nomor Permohonan : A00202002622  
 Tanggal Penerimaan : 14-SEP-20  
 Prioritas : -  
 Kelas Locarno : 09-05  
 Judul Desain : KEMASAN EMAS ANTAM GIFT SERIES WITH LOVE @ 1 GRAM  
 Nama Pemohon : PT ANTAM Tbk  
 Alamat Pemohon : Gedung Aneka Tambang Tower A Jl. Letjen. T.B. Simatupang No. 1 Lingkar Selatan, Tanjung Barat Jakarta 12530, Indonesia  
 Pendesain : EKO PRIHARTONO  
 Nama Kuasa : -  
 Alamat Kuasa : -

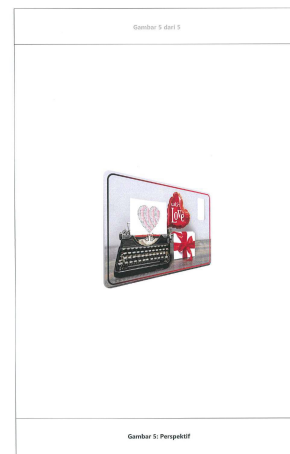



Nomor Permohonan : A00202002625  
 Tanggal Penerimaan : 14-SEP-20  
 Prioritas : -  
 Kelas Locarno : 06-11  
 Judul Desain : SAJADAH LIPAT  
 Nama Pemohon : Harvianto  
 Alamat Pemohon : Mutiara Bogor Raya Cluster Bellagio B. 7 No. 17 RT. 007 RW. 015 Katulampa Bogor Timur, Bogor, Jawa Barat, 16144.  
 Pendesain : Harvianto  
 Nama Kuasa : Agus Suprijono S.Kom  
 Alamat Kuasa : Jalan Pondok Mas V no 69, Taman Pondok Mas Indah, Kota Cimahi



Nomor Permohonan : A00202002626  
 Tanggal Penerimaan : 15-SEP-20  
 Prioritas : -  
 Kelas Locarno : 12-16  
 Judul Desain : PELEK  
 Nama Pemohon : VENDI  
 Alamat Pemohon : Jalan Kebon Jeruk III No. 35-A, RT.001 RW.004, Kel. Maphar, Kec. Taman Sari, Jakarta Barat  
 Pendesain : Vendi  
 Nama Kuasa : -  
 Alamat Kuasa : -



Nomor Permohonan : A00202002627  
 Tanggal Penerimaan : 15-SEP-20  
 Prioritas : -  
 Kelas Locarno : 21-01  
 Judul Desain : MOTOR MAINAN  
 Nama Pemohon : PT. PANGERAN MAJU BAHAGIA  
 Alamat Pemohon : JL. RY PRANCIS NO. 2 PERG. PANTAI INDAH DADAP HA NO. 3 DADAP  
 Pendesain : HANDY LIE  
 Nama Kuasa : Yosephine Kartini Natawiria S.H., M.H.  
 Alamat Kuasa : Menara Kuningan Lantai 30 Unit B-C Jl. H.R. Rasuna Said Kav. 5 Blok X-7, Karet Kuningan



Nomor Permohonan : A00202002628  
 Tanggal Penerimaan : 15-SEP-20  
 Prioritas : -  
 Kelas Locarno : 21-01  
 Judul Desain : ALAS BERMAIN BAYI  
 Nama Pemohon : SAMUEL HADI WINOTO, OEY  
 Alamat Pemohon : Sumbawa No.14, Surabaya  
 Pendesain : SAMUEL HADI WINOTO, OEY  
 Nama Kuasa : Hari Purnomo Chandra B.Sc.,  
 Alamat Kuasa : Jalan Kartini Nomor 88-A



Nomor Permohonan : A00202002629  
 Tanggal Penerimaan : 15-SEP-20  
 Prioritas : -  
 Kelas Locarno : 04-01  
 Judul Desain : KEPALA SAPU  
 Nama Pemohon : M. RIDHO BATU BARA  
 Alamat Pemohon : Dusun V Medan Senembah, Kel./Desa Medan Sinembah, Kec. Tanjung Morawa,  
 Pendesain : M. RIDHO BATU BARA  
 Nama Kuasa : Hendrawati Santoso S.H.  
 Alamat Kuasa : Komplek Gedung Rahardjo Blok 5E, Jalan Roa Malaka Utara No. 4-6,

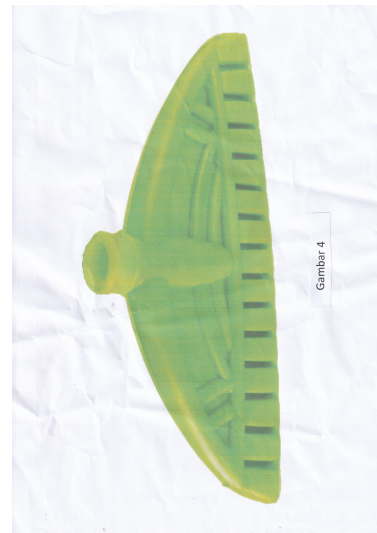

Nomor Permohonan : A00202002632  
 Tanggal Penerimaan : 15-SEP-20  
 Prioritas : -  
 Kelas Locarno : 06-01  
 Judul Desain : KURSI  
 Nama Pemohon : Alvin Agus Agustina  
 Alamat Pemohon : Bisni Park Kebon Jeruk Blok G6, RT.001/RW.005, Meruya Utara  
 Pendesain : Alvin Agus Agustina  
 Nama Kuasa : -  
 Alamat Kuasa : -

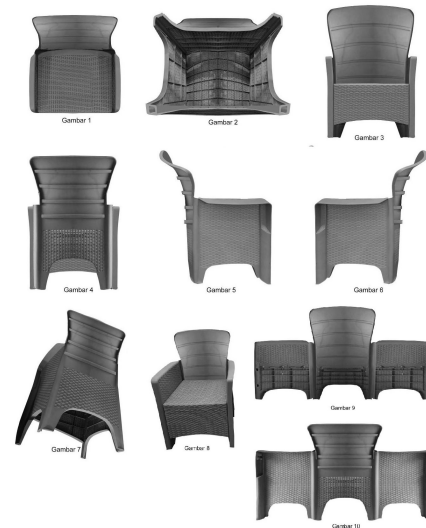

Nomor Permohonan : A00202002633  
 Tanggal Penerimaan : 15-SEP-20  
 Prioritas : -  
 Kelas Locarno : 23-03  
 Judul Desain : PEMANAS AIR ELEKTRIS  
 Nama Pemohon : ATLANTIC - SOCIETE FRANCAISE DE DEVELOPPEMENT THERMIQU  
 Alamat Pemohon : 44 Boulevard des Etats Unis - 85000 LA ROCHE SUR YON (France)  
 Pendesain : Amaury MALHERE(FR)  
 Nama Kuasa : Belinda Rosalina S.H., LL.M.  
 Alamat Kuasa : Gandaria 8, Lantai 3 Unit D Jalan Sultan Iskandar Muda (Arteri Pondok Indah), Jakarta Selatan 12240

PERSPECTIVE VIEW

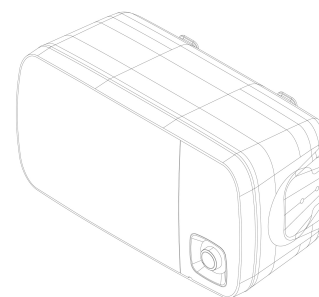

GAMBAR 1

AIC-D.1745/2020

Nomor Permohonan : A00202002634  
 Tanggal Penerimaan : 15-SEP-20  
 Prioritas : -  
 Kelas Locarno : 23-03  
 Judul Desain : PEMANAS AIR ELEKTRIS  
 Nama Pemohon : ATLANTIC - SOCIETE FRANCAISE DE DEVELOPPEMENT THERMIQUE  
 Alamat Pemohon : 44 Boulevard des Etats Unis - 85000 LA ROCHE SUR YON (France)  
 Pendesain : Amaury MALHERE(FR)  
 Nama Kuasa : Belinda Rosalina S.H., LL.M.  
 Alamat Kuasa : Gandaria 8, Lantai 3 Unit D Jalan Sultan Iskandar Muda (Arteri Pondok Indah), Jakarta Selatan 12240

PERSPECTIVE VIEW

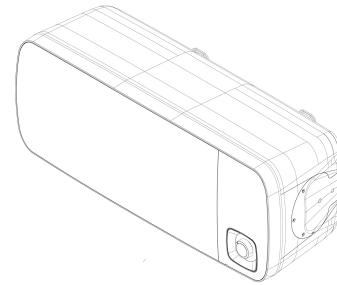

GAMBAR 1

AIC-D.1746/2020

Nomor Permohonan : A00202002635  
 Tanggal Penerimaan : 15-SEP-20  
 Prioritas : -  
 Kelas Locarno : 09-05  
 Judul Desain : KEMASAN PLASTIK  
 Nama Pemohon : SUTARMIN  
 Alamat Pemohon : KP. SLAPAJANG, RT/RW : 001/001, KEL/DESA : CARENANG, KEC. CISOKA  
 Pendesain : SUTARMIN  
 Nama Kuasa : -  
 Alamat Kuasa : -

Tampak Perspektif

Nomor Permohonan : A00202002640  
 Tanggal Penerimaan : 16-SEP-20  
 Prioritas : -  
 Kelas Locarno : 09-05  
 Judul Desain : KEMASAN PLASTIK  
 Nama Pemohon : SUTARMIN  
 Alamat Pemohon : KP. SLAPAJANG, RT/RW : 001/001, KEL/DESA : CARENANG, KEC. CISOKA  
 Pendesain : SUTARMIN  
 Nama Kuasa : -  
 Alamat Kuasa : -

Tampak Perspektif

Nomor Permohonan : A00202002641  
 Tanggal Penerimaan : 16-SEP-20  
 Prioritas : -  
 Kelas Locarno : 23-04  
 Judul Desain : TUDUNG HISAP (COOKER HOOD) RH-127B  
 Nama Pemohon : PT. RINNAI INDONESIA  
 Alamat Pemohon : GD. SASTRA GRAHA LT. 6, JL. RAYA PEJUANGAN NO.21 KEL. KEBON JERUK, KEC. KEBON JERUK  
 Pendesain : YOSHITSUGU HAMANO(JP)  
 Nama Kuasa : -  
 Alamat Kuasa : -



Nomor Permohonan : A00202002642  
 Tanggal Penerimaan : 16-SEP-20  
 Prioritas : -  
 Kelas Locarno : 23-04  
 Judul Desain : TUDUNG HISAP (COOKER HOOD) RH-127SS  
 Nama Pemohon : PT. RINNAI INDONESIA  
 Alamat Pemohon : GD. SASTRA GRAHA LT. 6, JL. RAYA  
 PEJUANGAN NO.21, KEL. KEBON JERUK,  
 KEC. KEBON JERUK  
 Pendesain : YOSHITSUGU HAMANO(JP)  
 Nama Kuasa : -  
 Alamat Kuasa : -



Tampak Perspektif

Nomor Permohonan : A00202002643  
 Tanggal Penerimaan : 16-SEP-20  
 Prioritas : -  
 Kelas Locarno : 09-05  
 Judul Desain : KEMASAN PLASTIK  
 Nama Pemohon : SUTARMIN  
 Alamat Pemohon : KP. SLAPAJANG, RT/RW : 001/001,  
 KEL/DESA : CARENANG, KEC. CISOKA  
 Pendesain : SUTARMIN  
 Nama Kuasa : -  
 Alamat Kuasa : -



Tampak Perspektif

Nomor Permohonan : A00202002644  
 Tanggal Penerimaan : 16-SEP-20  
 Prioritas : -  
 Kelas Locarno : 09-05  
 Judul Desain : KEMASAN PLASTIK  
 Nama Pemohon : SUTARMIN  
 Alamat Pemohon : KP. SLAPAJANG, RT/RW : 001/001,  
 KEL/DESA : CARENANG, KEC. CISOKA  
 Pendesain : SUTARMIN  
 Nama Kuasa : -  
 Alamat Kuasa : -



Nomor Permohonan : A00202002648  
 Tanggal Penerimaan : 16-SEP-20  
 Prioritas : -  
 Kelas Locarno : 12-16  
 Judul Desain : PENGAMAN KENDARAAN PADA BENTURAN  
 Nama Pemohon : MEGAWATI  
 Alamat Pemohon : JL. KEBON NANAS UTARA NO. 20, RT.  
 015/RW. 007, KEL. CIPINANG CEMPEDAK,  
 KEC. JATINEGARA  
 Pendesain : MEGAWATI  
 Nama Kuasa : -  
 Alamat Kuasa : -

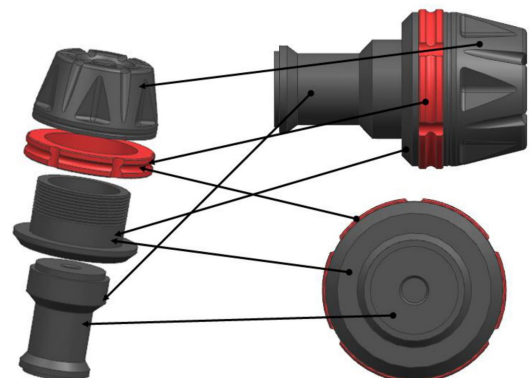



Nomor Permohonan : A00202002649  
 Tanggal Penerimaan : 16-SEP-20  
 Prioritas : -  
 Kelas Locarno : 12-16  
 Judul Desain : TUTUP CVT  
 Nama Pemohon : MEGAWATI  
 Alamat Pemohon : JL. KEBON NANAS UTARA NO. 20, RT. 015/RW. 007, KEL. CIPINANG CEMPEDAK, KEC. JATINEGARA  
 Pendesain : MEGAWATI  
 Nama Kuasa : -  
 Alamat Kuasa : -

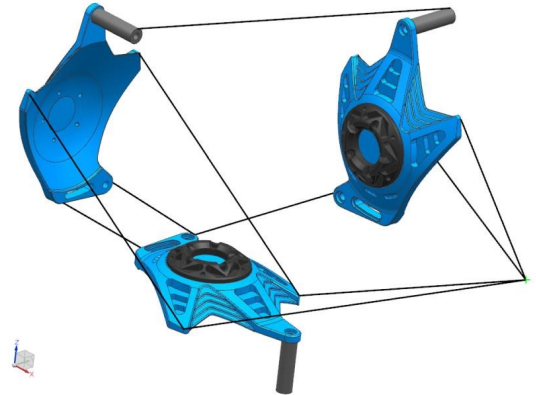

Nomor Permohonan : A00202002650  
 Tanggal Penerimaan : 16-SEP-20  
 Prioritas : -  
 Kelas Locarno : 12-16  
 Judul Desain : TUTUP JALU AS RODA  
 Nama Pemohon : MEGAWATI  
 Alamat Pemohon : JL. KEBON NANAS UTARA NO. 20, RT. 015/RW. 007, KEL. CIPINANG CEMPEDAK, KEC. JATINEGARA  
 Pendesain : MEGAWATI  
 Nama Kuasa : -  
 Alamat Kuasa : -

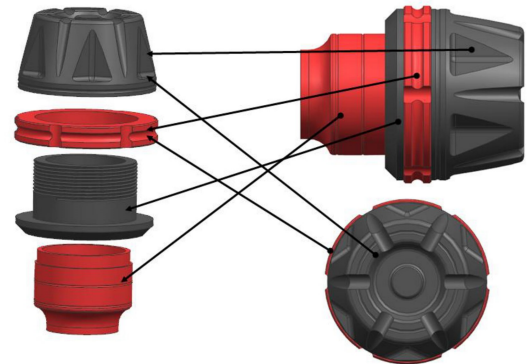

Nomor Permohonan : A00202002651  
 Tanggal Penerimaan : 16-SEP-20  
 Prioritas : -  
 Kelas Locarno : 12-16  
 Judul Desain : DUDUKAN PENUMPUS (PENOPANG) SUSPensi ATAS  
 Nama Pemohon : APRIDA  
 Alamat Pemohon : JL. PEDATI RAYA NO. 26, RT. 003/RW. 001, KEL. BALI MESTER, KEC. JATINEGARA  
 Pendesain : APRIDA  
 Nama Kuasa : -  
 Alamat Kuasa : -

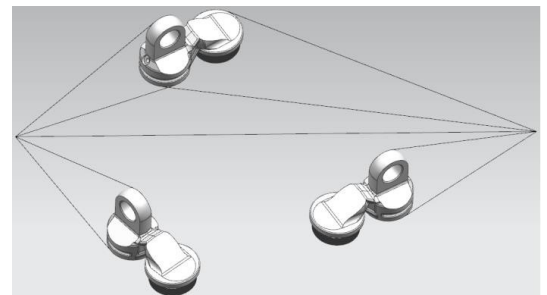

Nomor Permohonan : A00202002652  
 Tanggal Penerimaan : 16-SEP-20  
 Prioritas : -  
 Kelas Locarno : 12-16  
 Judul Desain : DUDUKAN PENUMPUS (PENOPANG) SUSPensi ATAS  
 Nama Pemohon : APRIDA  
 Alamat Pemohon : JL. PEDATI RAYA NO. 26, RT. 003/RW. 001, KEL. BALI MESTER, KEC. JATINEGARA  
 Pendesain : APRIDA  
 Nama Kuasa : -  
 Alamat Kuasa : -

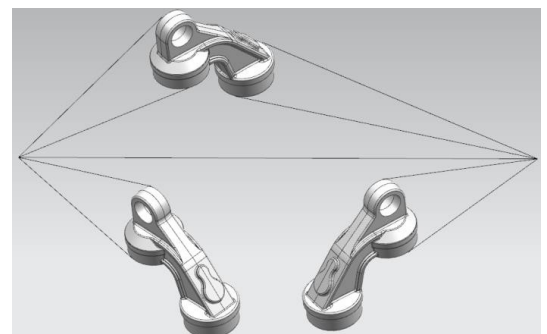

Nomor Permohonan : A00202002653  
 Tanggal Penerimaan : 16-SEP-20  
 Prioritas : -  
 Kelas Locarno : 12-16  
 Judul Desain : DUDUKAN PENUMPU (PENOPANG)  
 SUSPENSI ATAS  
 Nama Pemohon : APRIDA  
 Alamat Pemohon : JL. PEDATI RAYA NO. 26, RT. 003/RW. 001,  
 KEL. BALI MESTER, KEC. JATINEGARA  
 Pendesain : APRIDA  
 Nama Kuasa : -  
 Alamat Kuasa : -

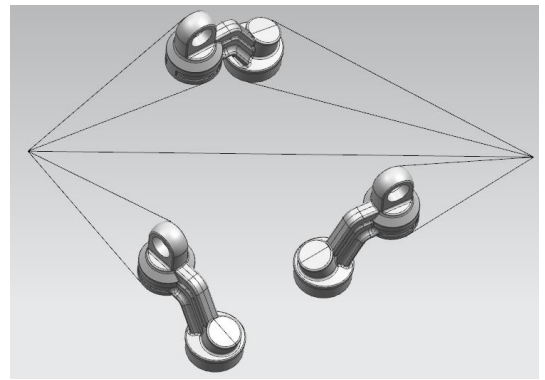

Nomor Permohonan : A00202002654  
 Tanggal Penerimaan : 16-SEP-20  
 Prioritas : -  
 Kelas Locarno : 12-16  
 Judul Desain : DUDUKAN PENUMPU (PENOPANG)  
 SUSPENSI BAWAH  
 Nama Pemohon : APRIDA  
 Alamat Pemohon : JL. PEDATI RAYA NO. 26, RT. 003/RW. 001,  
 KEL. BALI MESTER, KEC. JATINEGARA  
 Pendesain : APRIDA  
 Nama Kuasa : -  
 Alamat Kuasa : -

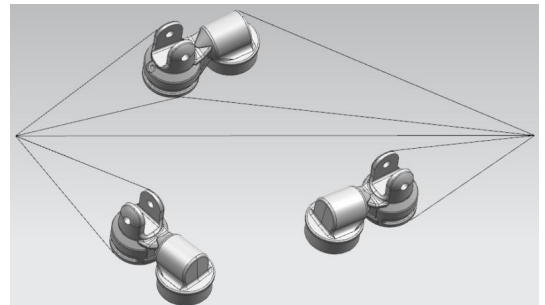

Nomor Permohonan : A00202002655  
 Tanggal Penerimaan : 16-SEP-20  
 Prioritas : -  
 Kelas Locarno : 12-16  
 Judul Desain : DUDUKAN PENUMPU (PENOPANG)  
 SUSPENSI BAWAH  
 Nama Pemohon : APRIDA  
 Alamat Pemohon : JL. PEDATI RAYA NO. 26, RT. 003/RW. 001,  
 KEL. BALI MESTER, KEC. JATINEGARA  
 Pendesain : APRIDA  
 Nama Kuasa : -  
 Alamat Kuasa : -

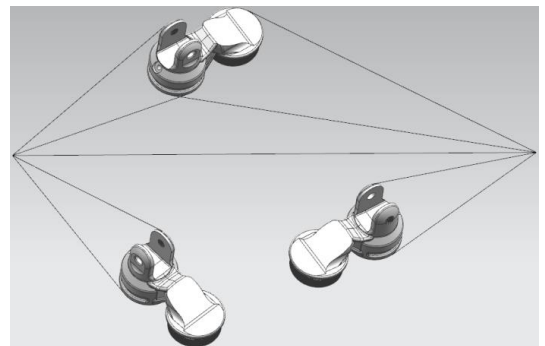

Nomor Permohonan : A00202002660  
 Tanggal Penerimaan : 16-SEP-20  
 Prioritas : -  
 Kelas Locarno : 08-01  
 Judul Desain : GOSOKAN SEMEN / RASKAM  
 Nama Pemohon : BAMBANG SUSANTO  
 Alamat Pemohon : JL. GAJAH MADA NO. 92, RT. 004 / RW. 001,  
 KELURAHAN BENDAN KERGON,  
 KECAMATAN PEKALONGAN BARAT, KOTA  
 PEKALONGAN, JAWA TENGAH  
 Pendesain : BAMBANG SUSANTO  
 Nama Kuasa : -  
 Alamat Kuasa : -



Gambar 7

Nomor Permohonan : A00202002664  
Tanggal Penerimaan : 16-SEP-20  
Prioritas : -  
Kelas Locarno : 14-03  
Judul Desain : ANTENA  
Nama Pemohon : DEDY TJANDRA  
Alamat Pemohon : Taman Grisendra Blok E-3 No. 7,Rt. 005-Rw.  
010, Kel. Kapuk Muara, Kec. Penjaringan  
Pendesain : DEDY TJANDRA  
Nama Kuasa : -  
Alamat Kuasa : -

---

