



# BERITA RESMI DESAIN INDUSTRI



**No. 25/DI/2021**

DIUMUMKAN TANGGAL

**27 Agustus 2021 s.d. 26 November 2021**

**PENGUMUMAN BERLANGSUNG SELAMA 3 (TIGA) BULAN**

PASAL 25 AYAT (1) UNDANG-UNDANG DESAIN INDUSTRI  
NOMOR 31 TAHUN 2001

**DITERBITKAN BULAN  
Agustus 2021**

**DIREKTORAT HAK CIPTA DAN DESAIN INDUSTRI  
DIREKTORAT JENDERAL KEKAYAAN INTELEKTUAL  
KEMENTERIAN HUKUM DAN HAK ASASI MANUSIA REPUBLIK INDONESIA**

**DAFTAR ISI BRDI No. 25/DI/2021**

27 Agustus 2021 s.d. 26 November 2021

No	Nomor Permohonan	Tanggal Penerimaan	Kelas	Judul Desain
1	A00202001362	29-APR-20	15-01	MESIN PAVING
2	A00202002383	25-AUG-20	12-08	MOBIL
3	A00202002387	25-AUG-20	12-08	MOBIL
4	A00202102262	08-AUG-21	06-04	INTI DAPUR
5	A00202102263	08-AUG-21	06-04	RAK MAKANAN
6	A00202102264	08-AUG-21	06-03	MEJA RESEPSIONIS ALFA OMEGA
7	A00202102265	08-AUG-21	25-04	VARIASI PEGANGAN TANGGA
8	A00202102266	08-AUG-21	06-03	MEJA RESEPSIONIS
9	A00202102269	08-AUG-21	06-03	MEJA ADMIN
10	A00202102270	08-AUG-21	25-02	PARTISI KOTAK PENANAM
11	A00202102271	08-AUG-21	07-02	PEGANGAN
12	A00202102272	08-AUG-21	07-02	PANCI
13	A00202102273	09-AUG-21	12-12	KERETA DORONG BAYI
14	A00202102274	09-AUG-21	15-03	COMPRAGE 1000 SEMI OTOMATIS
15	A00202102276	09-AUG-21	07-07	RAK PENYIMPANAN MAKANAN
16	A00202102278	09-AUG-21	23-04	KIPAS PENDINGIN INDUSTRI
17	A00202102279	09-AUG-21	23-01	KARET KRAN
18	A00202102280	09-AUG-21	23-01	KARET KRAN
19	A00202102281	09-AUG-21	06-01	KURSI AYUN ELEKTRONIK DENGAN NAMPAN UNTUK BAYI
20	A00202102282	10-AUG-21	12-11	SEPEDA RODA TIGA DENGAN MENGGUNAKAN TENAGA AKI ATAU BATERAI
21	A00202102284	10-AUG-21	19-07	TANGGA ANAK SERBAGUNA
22	A00202102285	10-AUG-21	07-07	WADAH PUTAR
23	A00202102286	10-AUG-21	07-07	WADAH AIR MINUM
24	A00202102287	10-AUG-21	20-01	ANJUNGAN TUNAI MANDIRI
25	A00202102288	10-AUG-21	07-07	RAK TELUR
26	A00202102289	10-AUG-21	09-05	KEMASAN SACHET UNTUK TISSUE BASAH DAN KERING DALAM SATU KEMASAN
27	A00202102290	10-AUG-21	09-03	KEMASAN TELUR ISI 10
28	A00202102292	12-AUG-21	09-03	KEMASAN MAKANAN
29	A00202102293	12-AUG-21	09-03	KEMASAN MAKANAN
30	A00202102294	12-AUG-21	09-03	KEMASAN MAKANAN
31	A00202102295	12-AUG-21	09-03	KEMASAN MAKANAN
32	A00202102296	12-AUG-21	09-03	KEMASAN MAKANAN
33	A00202102297	12-AUG-21	09-03	KEMASAN MAKANAN
34	A00202102301	12-AUG-21	03-01	KOPER
35	A00202102304	12-AUG-21	12-16	KNALPOT
36	A00202102305	12-AUG-21	12-16	KNALPOT
37	A00202102308	12-AUG-21	19-08	LABEL KEMASAN CAT
38	A00202102309	13-AUG-21	26-06	DESAIN LIST LAMPU STOP BELAKANG SEPEDA MOTOR
39	A00202102310	13-AUG-21	02-02	BUSANA
40	A00202102311	13-AUG-21	06-01	CARSEAT PUTAR 360 DERAJAT DENGAN SUPPORT LEG
41	A00202102312	13-AUG-21	12-12	AYUNAN UNTUK BAYI
42	A00202102313	13-AUG-21	23-02	DUDUKAN KLOSET DENGAN TANGGA

43	A00202102315	13-AUG-21	02-02	BUSANA
44	A00202102316	13-AUG-21	23-04	PEMBERSIH UDARA (AIR PURIFIER)
45	A00202102328	16-AUG-21	12-11	KENDARAAN RODA DUA LISTRIK
46	A00202102336	18-AUG-21	21-03	PEROSOTAN KC 516
47	A00202102338	18-AUG-21	21-03	PEROSOTAN KC 531
48	A00202102340	18-AUG-21	12-15	BAN MOTOR F-113
49	A00202102344	18-AUG-21	12-16	RAK BAGASI ATAS MOBIL
50	A00202102348	18-AUG-21	28-03	PEGANGAN PISAU CUKUR
51	A00202102350	18-AUG-21	12-16	PIPA KNALPOT
52	A00202102358	19-AUG-21	09-03	KEMASAN (1)
53	A00202102360	19-AUG-21	09-03	KEMASAN (3)
54	A00202102362	19-AUG-21	09-03	KEMASAN

Jakarta, 27 Agustus 2021  
Kepala Seksi Klasifikasi dan Publikasi



Suprpto, S. IP., M.H.  
NIP. 196802031993031001

Nomor Permohonan : A00202001362  
 Tanggal Penerimaan : 29-APR-20  
 Prioritas : -  
 Kelas Locarno : 15-01  
 Judul Desain : MESIN PAVING  
 Nama Pemohon : TAUFIK HIDAYAT, SALIM UMAR  
 MAULADDAWILAH  
 Alamat Pemohon : JL STADION 146, RT. 004 RW. 002, KEL.  
 KEMIRI  
 JL PELATUK 13, RT 002 RW 007, KEL.  
 SUKUN  
 Pendesain : TAUFIK HIDAYAT , SALIM UMAR  
 MAULADDAWILAH  
 Klaim : -  
 Nama Kuasa : -  
 Alamat Kuasa : -

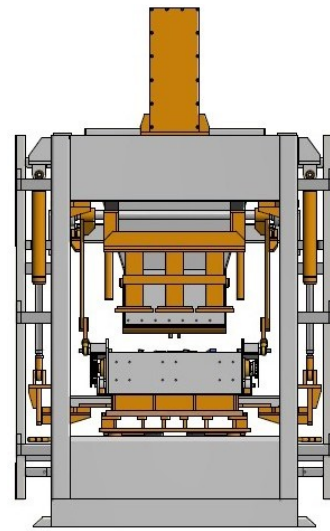

Nomor Permohonan : A00202002383  
 Tanggal Penerimaan : 25-AUG-20  
 Prioritas : 2020-003632 26/02/2020 JP  
 Kelas Locarno : 12-08  
 Judul Desain : MOBIL  
 Nama Pemohon : NISSAN JIDOSHA KABUSHIKI KAISHA (also  
 trading as Nissan Motor Co., Ltd.)  
 Alamat Pemohon : 2, Takara-cho, Kanagawa-ku, Yokohama-shi,  
 Kanagawa 221-0023, Japan  
 Pendesain : Kazunori MURABAYASHI(JP), Giovanni  
 ARROBA(US)  
 Klaim : Bentuk, Konfigurasi  
 Nama Kuasa : IR. Y.T. Widjojo  
 Alamat Kuasa : Wisma Kemang 5th Floor, Jalan Kemang  
 Selatan No. 1

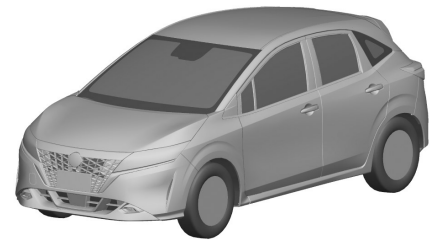

Nomor Permohonan : A00202002387  
 Tanggal Penerimaan : 25-AUG-20  
 Prioritas : 2020-003633 26/02/2020 JP  
 Kelas Locarno : 12-08  
 Judul Desain : MOBIL  
 Nama Pemohon : NISSAN JIDOSHA KABUSHIKI KAISHA (also  
 trading as Nissan Motor Co., Ltd.)  
 Alamat Pemohon : 2, Takara-cho, Kanagawa-ku, Yokohama-shi,  
 Kanagawa 221-0023, Japan  
 Pendesain : Giovanni ARROBA(US), Kazunori  
 MURABAYASHI(JP)  
 Klaim : Bentuk, Konfigurasi  
 Nama Kuasa : IR. Y.T. Widjojo  
 Alamat Kuasa : Wisma Kemang 5th Floor, Jalan Kemang  
 Selatan No. 1

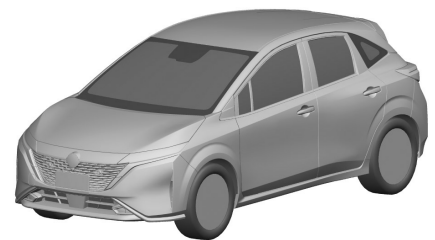

Nomor Permohonan : A00202102262  
 Tanggal Penerimaan : 08-AUG-21  
 Prioritas : -  
 Kelas Locarno : 06-04  
 Judul Desain : INTI DAPUR  
 Nama Pemohon : Universitas Ciputra  
 Alamat Pemohon : Citraland CBD Boulevard, Kelurahan Made, Kecamatan Sambikerep  
 Pendesain : Ir. Gervasius Herry Purwoko, MT, Anthony  
 Klaim : Bentuk, Konfigurasi  
 Nama Kuasa : -  
 Alamat Kuasa : -

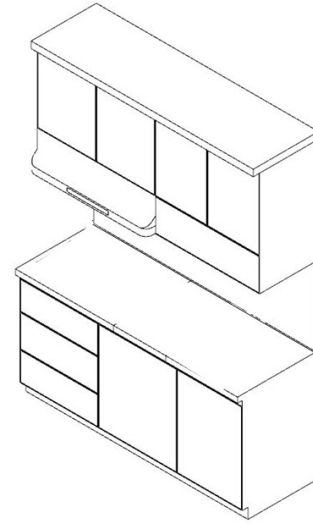

Nomor Permohonan : A00202102263  
 Tanggal Penerimaan : 08-AUG-21  
 Prioritas : -  
 Kelas Locarno : 06-04  
 Judul Desain : RAK MAKANAN  
 Nama Pemohon : Universitas Ciputra  
 Alamat Pemohon : Citraland CBD Boulevard, Kelurahan Made, Kecamatan Sambikerep  
 Pendesain : Celine Anastasia, Astrid  
 Klaim : Bentuk, Konfigurasi, Komposisi Warna  
 Nama Kuasa : -  
 Alamat Kuasa : -



Nomor Permohonan : A00202102264  
 Tanggal Penerimaan : 08-AUG-21  
 Prioritas : -  
 Kelas Locarno : 06-03  
 Judul Desain : MEJA RESEPSIONIS ALFA OMEGA  
 Nama Pemohon : Universitas Ciputra  
 Alamat Pemohon : Citraland CBD Boulevard, Kelurahan Made, Kecamatan Sambikerep  
 Pendesain : Ryan Edgar Santoso, Stephanus Evert Indrawan  
 Klaim : Bentuk, Konfigurasi  
 Nama Kuasa : -  
 Alamat Kuasa : -

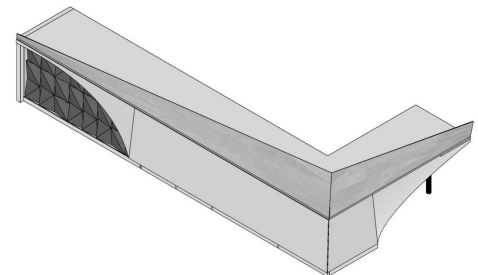

Nomor Permohonan : A00202102265  
 Tanggal Penerimaan : 08-AUG-21  
 Prioritas : -  
 Kelas Locarno : 25-04  
 Judul Desain : VARIASI PEGANGAN TANGGA  
 Nama Pemohon : Universitas Ciputra  
 Alamat Pemohon : Citraland CBD Boulevard, Kelurahan Made, Kecamatan Sambikerep  
 Pendesain : Jeremy Linandi, Handoko Istanto  
 Klaim : Konfigurasi  
 Nama Kuasa : -  
 Alamat Kuasa : -

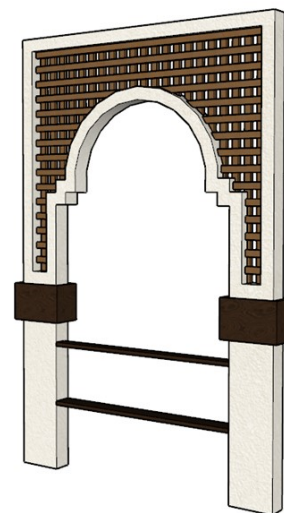

Nomor Permohonan : A00202102266  
 Tanggal Penerimaan : 08-AUG-21  
 Prioritas : -  
 Kelas Locarno : 06-03  
 Judul Desain : MEJA RESEPSIONIS  
 Nama Pemohon : Universitas Ciputra  
 Alamat Pemohon : Citraland CBD Boulevard, Kelurahan Made,  
 Kecamatan Sambikerep  
 Pendesain : Philbert Chandradinata, Dyah Kusuma  
 Wardhani  
 Klaim : Bentuk, Konfigurasi  
 Nama Kuasa : -  
 Alamat Kuasa : -

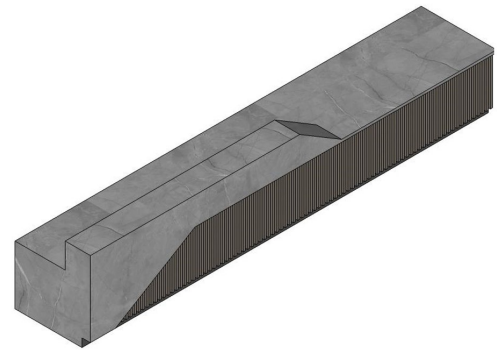

Nomor Permohonan : A00202102269  
 Tanggal Penerimaan : 08-AUG-21  
 Prioritas : -  
 Kelas Locarno : 06-03  
 Judul Desain : MEJA ADMIN  
 Nama Pemohon : Universitas Ciputra  
 Alamat Pemohon : Citraland CBD Boulevard, Kelurahan Made,  
 Kecamatan Sambikerep  
 Pendesain : Stephanus Evert Indrawan, Oribella Zelina  
 Wijaya  
 Klaim : Bentuk, Konfigurasi, Komposisi Warna  
 Nama Kuasa : -  
 Alamat Kuasa : -



Nomor Permohonan : A00202102270  
 Tanggal Penerimaan : 08-AUG-21  
 Prioritas : -  
 Kelas Locarno : 25-02  
 Judul Desain : PARTISI KOTAK PENANAM  
 Nama Pemohon : Universitas Ciputra  
 Alamat Pemohon : CitraLand CBD Boulevard, Kelurahan Made,  
 Kecamatan Sambikerep  
 Pendesain : Metta Silani, Handoko Istanto  
 Klaim : Bentuk, Konfigurasi  
 Nama Kuasa : -  
 Alamat Kuasa : -

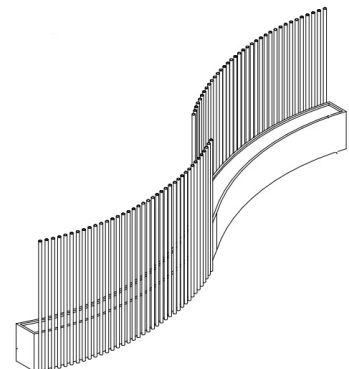

Nomor Permohonan : A00202102271  
 Tanggal Penerimaan : 08-AUG-21  
 Prioritas : 29/772,294 01/03/2021 US  
 Kelas Locarno : 07-02  
 Judul Desain : PEGANGAN  
 Nama Pemohon : DART INDUSTRIES INC.  
 Alamat Pemohon : 14901 S. Orange Blossom Trail, Orlando,  
 Florida 32837, U.S.A.  
 Pendesain : Junyu YE(CN), Antoon Keymeulen(BE), Teo  
 Sok Yee(MY), Andrea Boscic(BE)  
 Klaim : Bentuk, Konfigurasi  
 Nama Kuasa : Daru Lukiantono S.H.  
 Alamat Kuasa : Hadiputranto, Hadinoto and Partners, Pacific  
 Century Place Lt. 35, SCBD Lot 10, Jl.  
 Jenderal Sudirman Kav. 52-53

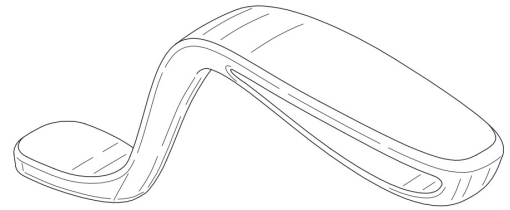

Nomor Permohonan : A00202102272  
 Tanggal Penerimaan : 08-AUG-21  
 Prioritas : 29/772,314 01/03/2021 US  
 Kelas Locarno : 07-02  
 Judul Desain : PANCI  
 Nama Pemohon : DART INDUSTRIES INC.  
 Alamat Pemohon : 14901 S. Orange Blossom Trail, Orlando,  
 Florida 32837, U.S.A.  
 Pendesain : Antoon Keymeulen(BE), Andrea Boscic(BE),  
 Junyu YE(CN), Teo Sok Yee(MY)  
 Klaim : Bentuk, Konfigurasi  
 Nama Kuasa : Daru Lukiantono S.H.  
 Alamat Kuasa : Hadiputranto, Hadinoto and Partners, Pacific  
 Century Place Lt. 35, SCBD Lot 10, Jl.  
 Jenderal Sudirman Kav. 52-53

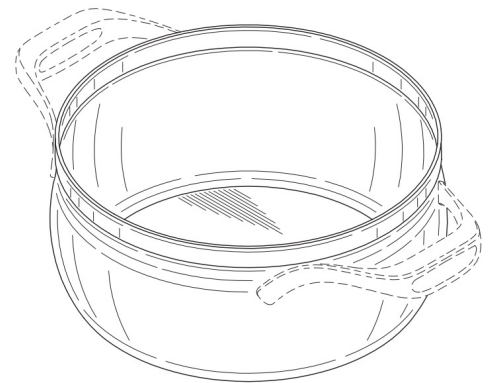

Nomor Permohonan : A00202102273  
 Tanggal Penerimaan : 09-AUG-21  
 Prioritas : -  
 Kelas Locarno : 12-12  
 Judul Desain : KERETA DORONG BAYI  
 Nama Pemohon : Samuel Hadi Winoto, OEY  
 Alamat Pemohon : Sumbawa 14 RT. 001 RW.011, Kel/Desa  
 Gubeng, Kec. Gubeng  
 Pendesain : Samuel Hadi Winoto, OEY  
 Klaim : Bentuk, Konfigurasi  
 Nama Kuasa : -  
 Alamat Kuasa : -



Gb. 1

Nomor Permohonan : A00202102274  
 Tanggal Penerimaan : 09-AUG-21  
 Prioritas : -  
 Kelas Locarno : 15-03  
 Judul Desain : COMPRAGE 1000 SEMI OTOMATIS  
 Nama Pemohon : Badan Pengkajian dan Penerapan Teknologi  
 Alamat Pemohon : Gedung BPPT 2 Jalan M.H. Thamrin No. 8,  
 RT.10/RW.10, Kb. Sirih, Kec. Menteng, Kota  
 Jakarta Pusat  
 Pendesain : Dr. Ir. Windu Negara, S.Pt. M.Si, Setiawan  
 Martono, S.Pt, M.Sc, drh. Desiana Ade  
 Mahari, Satria Maulana, S.Pt, Putut Suryo  
 Negoro, S.Pt, drh. Florentina Bety Indah L,  
 Hikmah Agustina Parastiwi, S.Pt, Ir. Abdul  
 Syarif, Agung Pramono, Siti Chotimah, SE,  
 Ruslan Abdul Gopar, S.Pt, M.Si, Dr. Ir. Dudi  
 Iskandar, M.For.Sc, Prof. Dr. drh. Herdis,  
 M.Si, Ir. Maman Surachman, M.Si, Ir. I  
 Wayan Angga Darmawan, Dr. M. Nasir Rofiq,  
 S.Pt, M.Si, Dimar Sari Wahyuni, S.Pt, M.Si,  
 drh. Rahma Isartina Anwar, M.Si  
 Klaim : Bentuk, Konfigurasi  
 Nama Kuasa : -  
 Alamat Kuasa : -

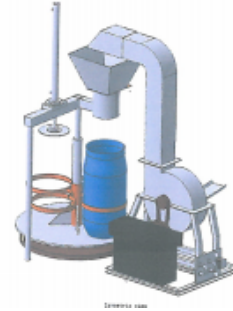

Nomor Permohonan : A00202102276  
 Tanggal Penerimaan : 09-AUG-21  
 Prioritas : -  
 Kelas Locarno : 07-07  
 Judul Desain : RAK PENYIMPANAN MAKANAN  
 Nama Pemohon : PT TRISINAR INDOPRATAMA  
 Alamat Pemohon : JL KEBON JERUK RAYA NO 1A-C, KEBON  
 JERUK, JAKARTA BARAT  
 Pendesain : Bambang Budi Purnomo  
 Klaim : Bentuk, Konfigurasi  
 Nama Kuasa : -  
 Alamat Kuasa : -



Nomor Permohonan : A00202102278  
 Tanggal Penerimaan : 09-AUG-21  
 Prioritas : -  
 Kelas Locarno : 23-04  
 Judul Desain : KIPAS PENDINGIN INDUSTRI  
 Nama Pemohon : PT. WILBERT PERKASA TEKNIK  
 Alamat Pemohon : Bukti Palma Blok AA 1/59, Surabaya  
 Pendesain : WILLIAM  
 Klaim : Konfigurasi  
 Nama Kuasa : Hari Purnomo Chandra B.Sc.  
 Alamat Kuasa : Jalan Kartini Nomor 88-A, Surabaya





Nomor Permohonan : A00202102279  
 Tanggal Penerimaan : 09-AUG-21  
 Prioritas : -  
 Kelas Locarno : 23-01  
 Judul Desain : KARET KRAN  
 Nama Pemohon : PT. AIWO INTERNASIONAL INDONESIA  
 Alamat Pemohon : Raya Trawas KM 3,98 Dusun Wonokerto  
 Rt/Rw.054/016, Pungging, Mojokerto  
 Pendesain : ERIKCSO  
 Klaim : Konfigurasi, Komposisi Garis  
 Nama Kuasa : Hari Purnomo Chandra B.Sc.  
 Alamat Kuasa : Jalan Kartini Nomor 88-A, Surabaya



Nomor Permohonan : A00202102280  
 Tanggal Penerimaan : 09-AUG-21  
 Prioritas : -  
 Kelas Locarno : 23-01  
 Judul Desain : KARET KRAN  
 Nama Pemohon : PT. AIWO INTERNASIONAL INDONESIA  
 Alamat Pemohon : Raya Trawas KM 3,98 Dusun Wonokerto  
 Rt/Rw.054/016, Pungging, Mojokerto  
 Pendesain : ERIKCSO  
 Klaim : Konfigurasi, Komposisi Garis  
 Nama Kuasa : Hari Purnomo Chandra B.Sc.  
 Alamat Kuasa : Jalan Kartini Nomor 88-A, Surabaya



Nomor Permohonan : A00202102281  
 Tanggal Penerimaan : 09-AUG-21  
 Prioritas : -  
 Kelas Locarno : 06-01  
 Judul Desain : KURSI AYUN ELEKTRONIK DENGAN  
 NAMPAN UNTUK BAYI  
 Nama Pemohon : LIE HANSEN  
 Alamat Pemohon : Muara Karang Blok D.8, T 59,  
 RT.006/RW.012, Pluit, Penjaringan, Jakarta  
 Utara  
 Pendesain : LIE HANSEN  
 Klaim : Bentuk, Konfigurasi, Komposisi Garis  
 Nama Kuasa : Risti Wulansari S.H.,  
 Alamat Kuasa : KMO Building, Floor 05 Suite 502 Jalan Kyai  
 Maja No 1 RT03/RW08

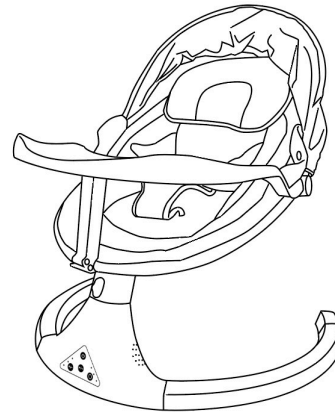

Nomor Permohonan : A00202102282  
 Tanggal Penerimaan : 10-AUG-21  
 Prioritas : -  
 Kelas Locarno : 12-11  
 Judul Desain : SEPEDA RODA TIGA DENGAN  
 MENGGUNAKAN TENAGA AKI ATAU  
 BATERAI  
 Nama Pemohon : YU WENG KIANG  
 Alamat Pemohon : Jl. Layar Permai 5 No. 35 Rt. 010 Rw. 007.  
 Pantai Indah Kapuk Kel. Kapuk Muara - Kec.  
 Penjaringan  
 Pendesain : YU WENG KIANG  
 Klaim : Bentuk, Konfigurasi  
 Nama Kuasa : -  
 Alamat Kuasa : -



Nomor Permohonan : A00202102284  
 Tanggal Penerimaan : 10-AUG-21  
 Prioritas : -  
 Kelas Locarno : 19-07  
 Judul Desain : TANGGA ANAK SERBAGUNA  
 Nama Pemohon : BUDI HARJO WIDJAJA  
 Alamat Pemohon : Taman Kebon Jeruk W.III / 12, RT.012  
 RW.003, Kel. Joglo, Kec. Kembangan, Jakarta  
 Barat  
 Pendesain : BUDI HARJO WIDJAJA  
 Klaim : Bentuk, Konfigurasi  
 Nama Kuasa : -  
 Alamat Kuasa : -



Nomor Permohonan : A00202102285  
 Tanggal Penerimaan : 10-AUG-21  
 Prioritas : -  
 Kelas Locarno : 07-07  
 Judul Desain : WADAH PUTAR  
 Nama Pemohon : PT TRISINAR INDOPRATAMA  
 Alamat Pemohon : JL KEBON JERUK RAYA NO 1A-C, KEBON  
 JERUK, JAKARTA BARAT  
 Pendesain : Bambang Budi Purnomo  
 Klaim : Bentuk, Konfigurasi  
 Nama Kuasa : -  
 Alamat Kuasa : -



Nomor Permohonan : A00202102286  
 Tanggal Penerimaan : 10-AUG-21  
 Prioritas : -  
 Kelas Locarno : 07-07  
 Judul Desain : WADAH AIR MINUM  
 Nama Pemohon : PT TRISINAR INDOPRATAMA  
 Alamat Pemohon : JL KEBON JERUK RAYA NO 1A-C, KEBON  
 JERUK, JAKARTA BARAT  
 Pendesain : Bambang Budi Purnomo  
 Klaim : Bentuk, Konfigurasi  
 Nama Kuasa : -  
 Alamat Kuasa : -



Nomor Permohonan : A00202102287  
 Tanggal Penerimaan : 10-AUG-21  
 Prioritas : -  
 Kelas Locarno : 20-01  
 Judul Desain : ANJUNGAN TUNAI MANDIRI  
 Nama Pemohon : SHENZHEN YIHUA SMART EQUIPMENT  
 TECHNOLOGY CO., LTD.  
 Alamat Pemohon : 10TH FLOOR, YIHUA FINANCIAL  
 EQUIPMENT BUILDING, NO.9 CHANGZHEN  
 ROAD, GUANGMING, SHENZHEN  
 Pendesain : Zhaoxin WANG(CN)  
 Klaim : Bentuk, Konfigurasi  
 Nama Kuasa : Indah Handayani S.Farm., Apt  
 Alamat Kuasa : PT. TILLEKE & GIBBINS INDONESIA,  
 Gedung Lippo Kuningan Lt. 12 Unit A, JL.  
 H.R. Rasuna Said Kav. B-12



Nomor Permohonan : A00202102288  
 Tanggal Penerimaan : 10-AUG-21  
 Prioritas : -  
 Kelas Locarno : 07-07  
 Judul Desain : RAK TELUR  
 Nama Pemohon : PT TRISINAR INDOPRATAMA  
 Alamat Pemohon : JL KEBON JERUK RAYA NO 1A-C, KEBON  
 JERUK, JAKARTA BARAT  
 Pendesain : Bambang Budi Purnomo  
 Klaim : Bentuk, Konfigurasi  
 Nama Kuasa : -  
 Alamat Kuasa : -



Nomor Permohonan : A00202102289  
 Tanggal Penerimaan : 10-AUG-21  
 Prioritas : -  
 Kelas Locarno : 09-05  
 Judul Desain : KEMASAN SACHET UNTUK TISSUE BASAH DAN KERING DALAM SATU KEMASAN  
 Nama Pemohon : Andrianus AK  
 Alamat Pemohon : Jl. Kemang I Blok B No.04 RT/RW 003/006, Kel. Pekayon Jaya, Kec. Bekasi Selatan, Kota Bekasi  
 Pendesain : Andrianus AK  
 Klaim : Bentuk, Konfigurasi, Komposisi Garis, Komposisi Warna  
 Nama Kuasa : Agus Nasrudin S.H.  
 Alamat Kuasa : UNITED PATENT OFFICE Jl. Celebration Boulevard Blok AA15 No. 29, Grand Wisata Bekasi 17510



Nomor Permohonan : A00202102290  
 Tanggal Penerimaan : 10-AUG-21  
 Prioritas : -  
 Kelas Locarno : 09-03  
 Judul Desain : KEMASAN TELUR ISI 10  
 Nama Pemohon : PT. WIRA MANDIRI MAKMUR  
 Alamat Pemohon : Pergudangan Sentra Kosambi Blok H No. 1 C, Kosambi Timur  
 Pendesain : INDRA  
 Klaim : Bentuk, Konfigurasi, Komposisi Garis  
 Nama Kuasa : Hendra Widjaya S.H., M.Kn.  
 Alamat Kuasa : The Bellezza Office Tower 19th floor, Jl. Arteri Permata Hijau No. 34 Permata Hijau

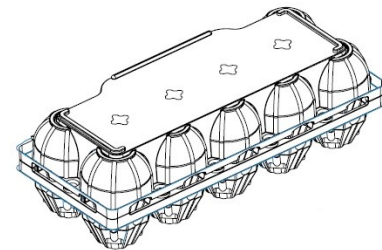

Nomor Permohonan : A00202102292  
 Tanggal Penerimaan : 12-AUG-21  
 Prioritas : -  
 Kelas Locarno : 09-03  
 Judul Desain : KEMASAN MAKANAN  
 Nama Pemohon : RIEN UMMU RINJANI Z. SIBARANI  
 Alamat Pemohon : TAMAN ALFA INDAH BLOK J10/2, RT.015/RW.007 Kelurahan PETUKANGAN UTARA, Kecamatan PESANGGARAHAN JAKARTA SELATAN 12260, DKI JAKARTA  
 Pendesain : RIEN UMMU RINJANI Z. SIBARANI  
 Klaim : Bentuk, Konfigurasi, Komposisi Garis, Komposisi Warna  
 Nama Kuasa : Anggi Avianica Putri S.E.  
 Alamat Kuasa : Jalan Griya Pratama III Blok IV No. 14, Kelurahan Pegangsaan Dua, Kecamatan Kelapa Gading, Kota Jakarta Utara, Daerah Khusus Ibukota Jakarta, 14250.



Nomor Permohonan : A00202102293  
 Tanggal Penerimaan : 12-AUG-21  
 Prioritas : -  
 Kelas Locarno : 09-03  
 Judul Desain : KEMASAN MAKANAN  
 Nama Pemohon : RIEN UMMU RINJANI Z. SIBARANI  
 Alamat Pemohon : TAMAN ALFA INDAH BLOK J10/2,  
 RT.015/RW.007 Kelurahan PETUKANGAN  
 UTARA, Kecamatan PESANGGARAHAN  
 JAKARTA SELATAN 12260, DKI JAKARTA  
 Pendesain : RIEN UMMU RINJANI Z. SIBARANI  
 Klaim : Bentuk, Konfigurasi, Komposisi Garis,  
 Komposisi Warna  
 Nama Kuasa : Anggi Avianica Putri S.E.  
 Alamat Kuasa : Jalan Griya Pratama III Blok IV No. 14,  
 Kelurahan Pegangsaan Dua, Kecamatan  
 Kelapa Gading, Kota Jakarta Utara, Daerah  
 Khusus Ibukota Jakarta, 14250.

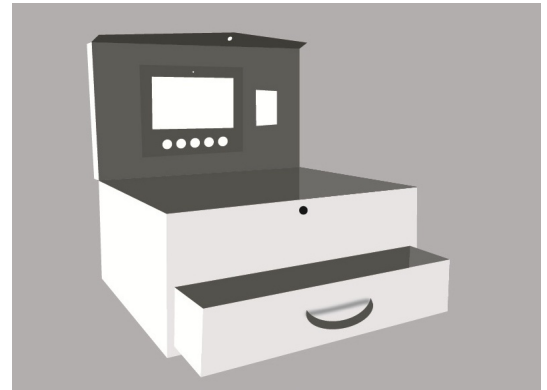

Nomor Permohonan : A00202102294  
 Tanggal Penerimaan : 12-AUG-21  
 Prioritas : -  
 Kelas Locarno : 09-03  
 Judul Desain : KEMASAN MAKANAN  
 Nama Pemohon : RIEN UMMU RINJANI Z. SIBARANI  
 Alamat Pemohon : TAMAN ALFA INDAH BLOK J10/2,  
 RT.015/RW.007 Kelurahan PETUKANGAN  
 UTARA, Kecamatan PESANGGARAHAN  
 JAKARTA SELATAN 12260, DKI JAKARTA  
 Pendesain : RIEN UMMU RINJANI Z. SIBARANI  
 Klaim : Bentuk, Konfigurasi, Komposisi Garis,  
 Komposisi Warna  
 Nama Kuasa : Anggi Avianica Putri S.E.  
 Alamat Kuasa : Jalan Griya Pratama III Blok IV No. 14,  
 Kelurahan Pegangsaan Dua, Kecamatan  
 Kelapa Gading, Kota Jakarta Utara, Daerah  
 Khusus Ibukota Jakarta, 14250.

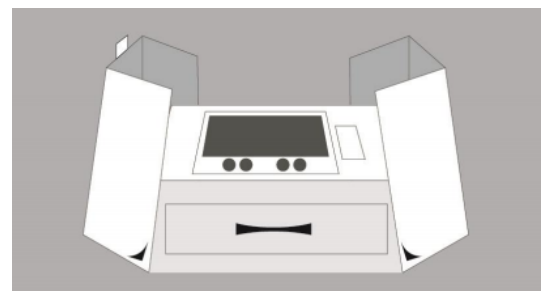

Nomor Permohonan : A00202102295  
 Tanggal Penerimaan : 12-AUG-21  
 Prioritas : -  
 Kelas Locarno : 09-03  
 Judul Desain : KEMASAN MAKANAN  
 Nama Pemohon : RIEN UMMU RINJANI Z. SIBARANI  
 Alamat Pemohon : TAMAN ALFA INDAH BLOK J10/2,  
 RT.015/RW.007 Kelurahan PETUKANGAN  
 UTARA, Kecamatan PESANGGARAHAN  
 JAKARTA SELATAN 12260, DKI JAKARTA  
 Pendesain : RIEN UMMU RINJANI Z. SIBARANI  
 Klaim : Bentuk, Konfigurasi, Komposisi Garis,  
 Komposisi Warna  
 Nama Kuasa : Anggi Avianica Putri S.E.  
 Alamat Kuasa : Jalan Griya Pratama III Blok IV No. 14,  
 Kelurahan Pegangsaan Dua, Kecamatan  
 Kelapa Gading, Kota Jakarta Utara, Daerah  
 Khusus Ibukota Jakarta, 14250.



Nomor Permohonan : A00202102296  
 Tanggal Penerimaan : 12-AUG-21  
 Prioritas : -  
 Kelas Locarno : 09-03  
 Judul Desain : KEMASAN MAKANAN  
 Nama Pemohon : RIEN UMMU RINJANI Z. SIBARANI  
 Alamat Pemohon : TAMAN ALFA INDAH BLOK J10/2,  
 RT.015/RW.007 Kelurahan PETUKANGAN  
 UTARA, Kecamatan PESANGGARAHAN  
 JAKARTA SELATAN 12260, DKI JAKARTA  
 Pendesain : RIEN UMMU RINJANI Z. SIBARANI  
 Klaim : Bentuk, Konfigurasi, Komposisi Garis,  
 Komposisi Warna  
 Nama Kuasa : Anggi Avianica Putri S.E.  
 Alamat Kuasa : Jalan Griya Pratama III Blok IV No. 14,  
 Kelurahan Pegangsaan Dua, Kecamatan  
 Kelapa Gading, Kota Jakarta Utara, Daerah  
 Khusus Ibukota Jakarta, 14250.

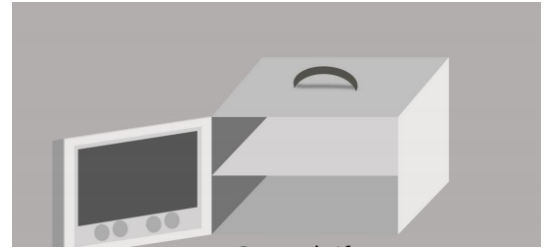

Nomor Permohonan : A00202102297  
 Tanggal Penerimaan : 12-AUG-21  
 Prioritas : -  
 Kelas Locarno : 09-03  
 Judul Desain : KEMASAN MAKANAN  
 Nama Pemohon : RIEN UMMU RINJANI Z. SIBARANI  
 Alamat Pemohon : TAMAN ALFA INDAH BLOK J10/2,  
 RT.015/RW.007 Kelurahan PETUKANGAN  
 UTARA, Kecamatan PESANGGARAHAN  
 JAKARTA SELATAN 12260, DKI JAKARTA  
 Pendesain : RIEN UMMU RINJANI Z. SIBARANI  
 Klaim : Bentuk, Konfigurasi, Komposisi Garis,  
 Komposisi Warna  
 Nama Kuasa : Anggi Avianica Putri S.E.  
 Alamat Kuasa : Jalan Griya Pratama III Blok IV No. 14,  
 Kelurahan Pegangsaan Dua, Kecamatan  
 Kelapa Gading, Kota Jakarta Utara, Daerah  
 Khusus Ibukota Jakarta, 14250.

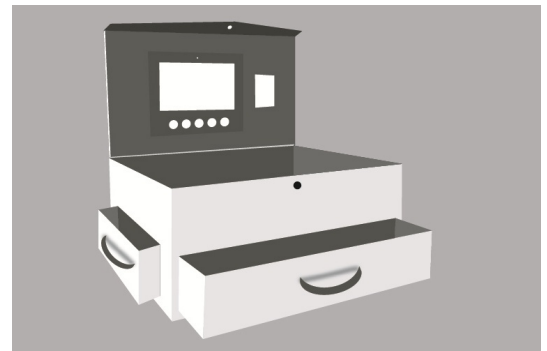

Nomor Permohonan : A00202102301  
 Tanggal Penerimaan : 12-AUG-21  
 Prioritas : -  
 Kelas Locarno : 03-01  
 Judul Desain : KOPER  
 Nama Pemohon : Arvian Chandra  
 Alamat Pemohon : Jl. Terate IV No. 18 B, Rt. 002, Rw. 003, Kel.  
 Jembatan Lima, Kec. Tambora, Jakarta Barat  
 Pendesain : Arvian Chandra  
 Klaim : Bentuk, Konfigurasi, Komposisi Garis  
 Nama Kuasa : Fendrik Adibuana Patria S.H.  
 Alamat Kuasa : Rukan Elang Laut Blok A No. 16 Pantai Indah  
 Kapuk



Nomor Permohonan : A00202102304  
 Tanggal Penerimaan : 12-AUG-21  
 Prioritas : 008442354-0001 23/02/2021 EM  
 Kelas Locarno : 12-16  
 Judul Desain : KNALPOT  
 Nama Pemohon : Mr. IGOR AKRAPOVIČ  
 Alamat Pemohon : Rožna dolina, cesta VIII/10A, SI-1000  
 Ljubljana, SLOVENIA  
 Pendesain : IGOR AKRAPOVIČ(SI), ERMIN KOSOVEL(SI)  
 Klaim : Bentuk  
 Nama Kuasa : Belinda Rosalina S.H., LL.M.  
 Alamat Kuasa : Gandaria 8, Lantai 3 Unit D Jalan Sultan  
 Iskandar Muda (Arteri Pondok Indah), Jakarta  
 Selatan 12240



Nomor Permohonan : A00202102305  
 Tanggal Penerimaan : 12-AUG-21  
 Prioritas : 008442354-0001 23/02/2021 EM  
 Kelas Locarno : 12-16  
 Judul Desain : KNALPOT  
 Nama Pemohon : Mr. IGOR AKRAPOVIČ  
 Alamat Pemohon : Rožna dolina, cesta VIII/10A, SI-1000  
 Ljubljana, SLOVENIA  
 Pendesain : IGOR AKRAPOVIČ (SI), ERMIN KOSOVEL  
 (SI)  
 Klaim : Bentuk  
 Nama Kuasa : Belinda Rosalina S.H., LL.M.  
 Alamat Kuasa : Gandaria 8, Lantai 3 Unit D Jalan Sultan  
 Iskandar Muda (Arteri Pondok Indah), Jakarta  
 Selatan 12240

PERSPECTIVE VIEW 1



ALC-D.1796/2021

Nomor Permohonan : A00202102308  
 Tanggal Penerimaan : 12-AUG-21  
 Prioritas : -  
 Kelas Locarno : 19-08  
 Judul Desain : LABEL KEMASAN CAT  
 Nama Pemohon : SUHADI  
 Alamat Pemohon : SERDANG ASRI II BLOK D.11/11 RT. 04 RW.  
 01 KELURAHAN PANONGAN, KECAMATAN  
 PANONGAN, KABUPATEN TANGERANG,  
 PROVINSI BANTEN  
 Pendesain : SUHADI  
 Klaim : Komposisi Garis, Komposisi Warna  
 Nama Kuasa : -  
 Alamat Kuasa : -



Nomor Permohonan : A00202102309  
 Tanggal Penerimaan : 13-AUG-21  
 Prioritas : -  
 Kelas Locarno : 26-06  
 Judul Desain : DESAIN LIST LAMPU STOP BELAKANG  
 SEPEDA MOTOR  
 Nama Pemohon : FREDY  
 Alamat Pemohon : Jl. Kapuk Utara II No. 12, Kapuk Muara,  
 Penjaringan,  
 Pendesain : FREDY  
 Klaim : Bentuk, Konfigurasi  
 Nama Kuasa : Hendrawati Santoso S.H.  
 Alamat Kuasa : Komplek Gedung Rahardjo Blok 5E, Jalan Roa  
 Malaka Utara No. 4-6,



Nomor Permohonan : A00202102310  
 Tanggal Penerimaan : 13-AUG-21  
 Prioritas : -  
 Kelas Locarno : 02-02  
 Judul Desain : BUSANA  
 Nama Pemohon : Universitas Telkom  
 Alamat Pemohon : Jl. Telekomunikasi Terusan Buah Batu  
 Dayeuhkolot  
 Pendesain : Syilma Nur Sholiha, Maghfira Intan Cantika,  
 Marissa Cory Agustina Siagian, Faradillah  
 Nursari  
 Klaim : Konfigurasi, Komposisi Garis  
 Nama Kuasa : -  
 Alamat Kuasa : -

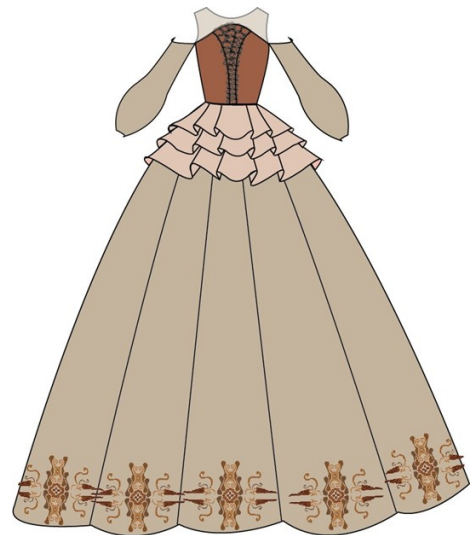

Nomor Permohonan : A00202102311  
 Tanggal Penerimaan : 13-AUG-21  
 Prioritas : -  
 Kelas Locarno : 06-01  
 Judul Desain : CARSEAT PUTAR 360 DERAJAT DENGAN  
 SUPPORT LEG  
 Nama Pemohon : BUDI HARJO WIDJAJA  
 Alamat Pemohon : Taman Kebon Jeruk W.III / 12, RT.012  
 RW.003, Kel. Joglo, Kec. Kembangan, Jakarta  
 Barat  
 Pendesain : BUDI HARJO WIDJAJA  
 Klaim : Bentuk, Konfigurasi  
 Nama Kuasa : -  
 Alamat Kuasa : -





Nomor Permohonan : A00202102312  
 Tanggal Penerimaan : 13-AUG-21  
 Prioritas : -  
 Kelas Locarno : 12-12  
 Judul Desain : AYUNAN UNTUK BAYI  
 Nama Pemohon : BUDIHARJO WIDJAJA  
 Alamat Pemohon : Taman Kebon Jeruk W.III / 12, RT.012  
 RW.003, Kel. Joglo, Kec. Kembangan, Jakarta Barat  
 Pendesain : BUDIHARJO WIDJAJA  
 Klaim : Bentuk, Konfigurasi  
 Nama Kuasa : -  
 Alamat Kuasa : -

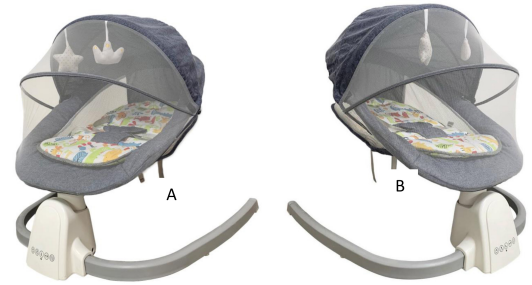

Nomor Permohonan : A00202102313  
 Tanggal Penerimaan : 13-AUG-21  
 Prioritas : -  
 Kelas Locarno : 23-02  
 Judul Desain : DUDUKAN KLOSET DENGAN TANGGA  
 Nama Pemohon : BUDIHARJO WIDJAJA  
 Alamat Pemohon : Taman Kebon Jeruk W.III / 12, RT.012  
 RW.003, Kel. Joglo, Kec. Kembangan, Jakarta Barat  
 Pendesain : BUDIHARJO WIDJAJA  
 Klaim : Bentuk, Konfigurasi  
 Nama Kuasa : -  
 Alamat Kuasa : -



Nomor Permohonan : A00202102315  
 Tanggal Penerimaan : 13-AUG-21  
 Prioritas : -  
 Kelas Locarno : 02-02  
 Judul Desain : BUSANA  
 Nama Pemohon : Universitas Telkom  
 Alamat Pemohon : Jl. Telekomunikasi, Terusan Buah Batu,  
 Dayeuhkolot  
 Pendesain : Aisya Rahma Alifah, Nabilatun Nisa, Nadya  
 Putri Lathifah, Marissa Cory Agustina Siagian  
 Klaim : Konfigurasi, Komposisi Garis  
 Nama Kuasa : -  
 Alamat Kuasa : -



Nomor Permohonan : A00202102316  
 Tanggal Penerimaan : 13-AUG-21  
 Prioritas : 2021-007232 06/04/2021 JP  
 Kelas Locarno : 23-04  
 Judul Desain : PEMBERSIH UDARA (AIR PURIFIER)  
 Nama Pemohon : DAIKIN INDUSTRIES, LTD.  
 Alamat Pemohon : UMEDA CENTER BUILDING, 4-12 Nakazaki-Nishi 2-chome, Kita-ku, Osaka-shi, Osaka-fu, JAPAN  
 Pendesain : Kiriko HIGASHIYAMA(JP), Mana YAMASHITA(JP)  
 Klaim : Bentuk, Konfigurasi  
 Nama Kuasa : Januar Ferry S.Si  
 Alamat Kuasa : PT. Hakindah International Gedung Gajah Unit AT Jalan Dr Saharjo No. 111 Tebet

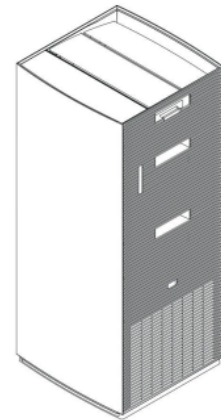

Nomor Permohonan : A00202102328  
 Tanggal Penerimaan : 16-AUG-21  
 Prioritas : -  
 Kelas Locarno : 12-11  
 Judul Desain : KENDARAAN RODA DUA LISTRIK  
 Nama Pemohon : Taizhou Zhilong Technology Co., Ltd.  
 Alamat Pemohon : No.2518, Juying Road, East New District, Taizhou Bay New District, Taizhou City, Zhejiang Province, China  
 Pendesain : Wang Lirong (CN)  
 Klaim : Bentuk, Konfigurasi  
 Nama Kuasa : Emirsyah Dinar  
 Alamat Kuasa : Gedung Graha Pratama Lantai 15 Jalan MT. Haryono Kavling 15



Nomor Permohonan : A00202102336  
 Tanggal Penerimaan : 18-AUG-21  
 Prioritas : -  
 Kelas Locarno : 21-03  
 Judul Desain : PEROSOTAN KC 516  
 Nama Pemohon : CV. KENCANA ABADI  
 Alamat Pemohon : Jl. Rawa Lini No. 63, Kel. Teluk Naga, Kec. Teluknaga  
 Pendesain : GE PING SOEN  
 Klaim : Konfigurasi  
 Nama Kuasa : Dra. Devi Yulian, S.H.  
 Alamat Kuasa : Jalan Pangeran Jayakarta No. 117 Blok. C-4, Jakarta Pusat



Nomor Permohonan : A00202102338  
 Tanggal Penerimaan : 18-AUG-21  
 Prioritas : -  
 Kelas Locarno : 21-03  
 Judul Desain : PEROSOTAN KC 531  
 Nama Pemohon : CV. KENCANA ABADI  
 Alamat Pemohon : Jl. Rawa Lini No. 63, Kel. Teluk Naga, Kec. Teluknaga  
 Pendesain : GE PING SOEN  
 Klaim : Konfigurasi  
 Nama Kuasa : Dra. Devi Yulian, S.H.  
 Alamat Kuasa : Jalan Pangeran Jayakarta No. 117 Blok. C-4, Jakarta Pusat

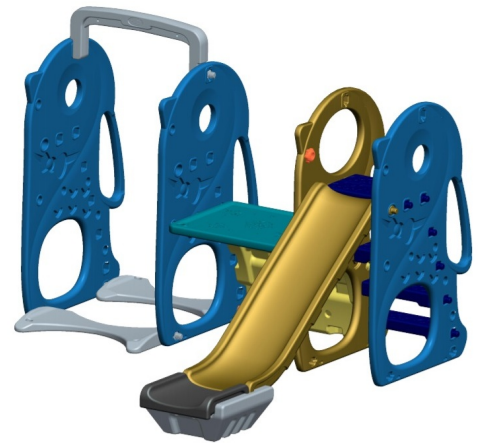

Nomor Permohonan : A00202102340  
 Tanggal Penerimaan : 18-AUG-21  
 Prioritas : -  
 Kelas Locarno : 12-15  
 Judul Desain : BAN MOTOR F-113  
 Nama Pemohon : PT. SURYARAYA RUBBERINDO INDUSTRIES  
 Alamat Pemohon : Kawasan Industri Menara Permai, Jl. Raya Narogong KM 23,852 Desa Dayeuh, Kecamatan Cileungsi, Kabupaten Bogor 16820  
 Pendesain : ANDRE ASLU MUSFIAT  
 Klaim : Konfigurasi  
 Nama Kuasa : Neneng Sri Wiyanti S.E.  
 Alamat Kuasa : Pulungan, Winston & Partners Graha Intermedia 3rd Floor Jalan Cempaka Putih Raya No.102, Jakarta 10510



Nomor Permohonan : A00202102344  
 Tanggal Penerimaan : 18-AUG-21  
 Prioritas : -  
 Kelas Locarno : 12-16  
 Judul Desain : RAK BAGASI ATAS MOBIL  
 Nama Pemohon : Benny  
 Alamat Pemohon : Jl. Camar Indah 8 No. 12, Rt. 007, Rw. 006, Kel. Kapuk Muara, Kec. Penjarangan, Jakarta Utara  
 Pendesain : Benny  
 Klaim : Bentuk, Konfigurasi, Komposisi Garis  
 Nama Kuasa : Fendrik Adibuana Patria S.H.  
 Alamat Kuasa : Rukan Elang Laut Blok A No. 16 Pantai Indah Kapuk

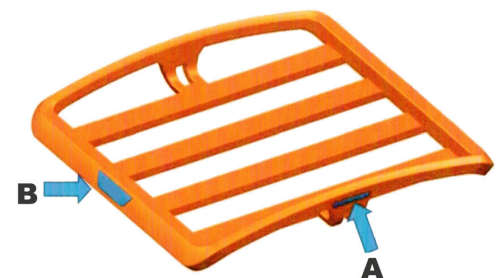

Nomor Permohonan : A00202102348  
 Tanggal Penerimaan : 18-AUG-21  
 Prioritas : 29/771121 19/02/2021 US  
 Kelas Locarno : 28-03  
 Judul Desain : PEGANGAN PISAU CUKUR  
 Nama Pemohon : The Gillette Company LLC  
 Alamat Pemohon : One Gillette Park Boston Massachusetts  
 02127 United States of America  
 Pendesain : Christopher RAMM(US), Bjoern KLING(DE),  
 Morgan Elizabeth MATT(US)  
 Klaim : Bentuk, Konfigurasi, Komposisi Garis  
 Nama Kuasa : Maulitta Pramulasari S.Pd  
 Alamat Kuasa : Sudirman Plaza, Plaza Marein Lantai 10E  
 Jalan Jenderal Sudirman Kavling 76-78

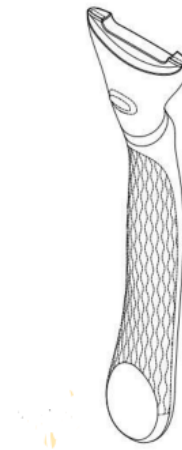

Nomor Permohonan : A00202102350  
 Tanggal Penerimaan : 18-AUG-21  
 Prioritas : 008469290-0001 19/03/2021 EM  
 Kelas Locarno : 12-16  
 Judul Desain : PIPA KNALPOT  
 Nama Pemohon : Mr. IGOR AKRAPOVIČ  
 Alamat Pemohon : Rožna dolina, cesta VIII/10A, SI-1000  
 Ljubljana, SLOVENIA  
 Pendesain : Igor Akrapovič (SI), Uroš Rosa(SI), Ermin  
 Kosovel (SI), Andrej Muhič(SI)  
 Klaim : Bentuk  
 Nama Kuasa : Belinda Rosalina S.H., LL.M.  
 Alamat Kuasa : Gandaria 8, Lantai 3 Unit D Jalan Sultan  
 Iskandar Muda (Arteri Pondok Indah), Jakarta  
 Selatan 12240



Nomor Permohonan : A00202102358  
 Tanggal Penerimaan : 19-AUG-21  
 Prioritas : -  
 Kelas Locarno : 09-03  
 Judul Desain : KEMASAN (1)  
 Nama Pemohon : PT. TRI CIPTA CHANDRA  
 Alamat Pemohon : Jl. Raya Prancis 9 Komp Gudang No.9 BX,  
 Jatimulya, Kosambi, Tangerang  
 Pendesain : JOHN VINCENZO CHANDRA  
 Klaim : Komposisi Garis, Komposisi Warna  
 Nama Kuasa : Johan Santoso S.H.  
 Alamat Kuasa : Jaya Building 7th Floor Jalan M.H. Thamrin  
 kavling 12



Nomor Permohonan : A00202102360  
 Tanggal Penerimaan : 19-AUG-21  
 Prioritas : -  
 Kelas Locarno : 09-03  
 Judul Desain : KEMASAN (3)  
 Nama Pemohon : PT. TRI CIPTA CHANDRA  
 Alamat Pemohon : Jl. Raya Prancis 9 Komp Gudang No.9 BX,  
 Jatimulya, Kosambi, Tangerang  
 Pendesain : JOHN VINCENZO CHANDRA  
 Klaim : Komposisi Garis, Komposisi Warna  
 Nama Kuasa : Johan Santoso S.H.  
 Alamat Kuasa : Jaya Building 7th Floor Jalan M.H. Thamrin  
 kavling 12



Nomor Permohonan : A00202102362  
 Tanggal Penerimaan : 19-AUG-21  
 Prioritas : -  
 Kelas Locarno : 09-03  
 Judul Desain : KEMASAN  
 Nama Pemohon : BENNY  
 Alamat Pemohon : Jl. Perikanan No. 50 Rt. 001 Rw. 003, Kel.  
 Kampung Baru, Kec. Tanjung Pinang Barat,  
 Tanjung Pinang  
 Pendesain : BENNY  
 Klaim : Komposisi Garis, Komposisi Warna  
 Nama Kuasa : Johan Santoso S.H.  
 Alamat Kuasa : Jaya Building 7th Floor Jalan M.H. Thamrin  
 kavling 12

