



BERITA RESMI DESAIN INDUSTRI



No. 4/DI/2024

DIUMUMKAN TANGGAL
16 Januari 2024 s.d. 15 April 2024

PENGUMUMAN BERLANGSUNG SELAMA 3 (TIGA) BULAN
PASAL 25 AYAT (1) UNDANG-UNDANG DESAIN INDUSTRI
NOMOR 31 TAHUN 2001

DITERBITKAN BULAN
Januari 2024

DIREKTORAT HAK CIPTA DAN DESIGN INDUSTRI
DIREKTORAT JENDERAL KEKAYAAN INTELEKTUAL
KEMENTERIAN HUKUM DAN HAK ASASI MANUSIA REPUBLIK INDONESIA

DAFTAR ISI BRDI No. 4/DI/2024

16 Januari 2024 s.d. 15 April 2024

No	Nomor Permohonan	Tanggal Penerimaan	Kelas	Judul Desain
1	A00202301168	29-MAR-23	24-04	KATRIJ PENGHIRUP
2	A00202301166	29-MAR-23	24-04	KATRIJ PENGHIRUP
3	A00202303963	08-SEP-23	08-05	ALAT PENUSUK KELAPA
4	A00202304078	15-SEP-23	14-03	Unmanned Surface Vehicle (USV) untuk Survey Batimetri
5	A00202304191	21-SEP-23	23-02	Toilet Portabel
6	A00202304647	19-OCT-23	28-03	BASIS BERMOTIF EKSTENSI BULU MATA ARTIFISIAL
7	A00202304889	31-OCT-23	07-02	PORTAFILTER UNTUK MESIN KOPI (PORTAFILTERS FOR COFFEE MACHINES)
8	A00202304893	31-OCT-23	07-02	MESIN KOPI (COFFEE MACHINES)
9	A00202304888	31-OCT-23	07-02	BAKI TETESAN (DRIP TRAY)
10	A00202305203	13-NOV-23	11-01	Perhiasan Crown Emerald
11	A00202305571	01-DEC-23	23-04	PERANGKAT ATOMISASI ELEKTRONIK
12	A00202305655	05-DEC-23	24-02	Komponen Pasien Monitor
13	A00202305871	12-DEC-23	28-03	KOTAK KOSMETIK
14	A00202305985	15-DEC-23	10-05	Alat Pemantau Kematangan Beton
15	A00202306053	19-DEC-23	06-04	Nakas Carlene
16	A00202306115	21-DEC-23	02-04	SOL SEPATU
17	A00202306216	22-DEC-23	06-03	Meja Multifungsi Molak-Malik
18	A00202306253	27-DEC-23	27-05	KOREK API GAS DENGAN UKIRAN BUNGA EMAS MELAMBANGKAN KEBANGSAWANAN NAN ELEGAN DENGAN INDAH MELIUK
19	A00202306315	30-DEC-23	02-02	Kebaya Awani Sinous
20	A00202400070	09-JAN-24	25-03	Desain Outlet Baby Spa
21	A00202400078	09-JAN-24	12-15	BAN
22	A00202400068	09-JAN-24	26-06	LAMPU LENS A KENDARAAN
23	A00202400071	09-JAN-24	14-02	Perangkat Elektronik Pemindah Gigi Transmisi Kendaraan
24	A00202400083	09-JAN-24	14-04	ANTAR MUKA
25	A00202400073	09-JAN-24	13-02	Paket Baterai Untuk Bus Listrik Generasi Dua
26	A00202400072	09-JAN-24	13-03	Peralatan Pengendali Motor Listrik Berdaya 200 KW Untuk Bus Listrik
27	A00202400077	09-JAN-24	06-03	Meja Sensori PAUD
28	A00202400087	09-JAN-24	23-03	PAD / LEMBARAN PEMANAS UNTUK BOX KONTAINER CAIRAN
29	A00202400088	09-JAN-24	27-07	ROKOK ELEKTRIK

30	A00202400067	09-JAN-24	26-06	LAMPU LENSA KENDARAAN
31	A00202400082	09-JAN-24	06-03	MEJA
32	A00202400086	09-JAN-24	23-03	PAD / LEMBARAN PEMANAS UNTUK BOX KONTAINER CAIRAN
33	A00202400081	09-JAN-24	06-02	KERANGKA TEMPAT TIDUR BAYI (BABY BED)
34	A00202400075	09-JAN-24	14-02	Alat Pengendali Dan Monitoring Sistem Kendaraan Listrik
35	A00202400076	09-JAN-24	14-04	ANTAR MUKA PENGGUNA GRAFIS
36	A00202400085	09-JAN-24	06-02	Tempat Tidur Bayi Multifungsi (Baby Bed Multifunction)
37	A00202400084	09-JAN-24	14-04	ANTAR MUKA
38	A00202400074	09-JAN-24	13-02	Modul Baterai Tipe Prismatic Untuk Bus Listrik
39	A00202400089	09-JAN-24	02-02	Gaun Serene dengan Aksesoris Kepang Rumbai
40	A00202400099	10-JAN-24	07-01	PIRING
41	A00202400096	10-JAN-24	31-00	Alat Pengolah Makanan
42	A00202400093	10-JAN-24	14-04	ANTAR MUKA
43	A00202400095	10-JAN-24	24-04	PERALATAN PIJAT KAKI
44	A00202400101	10-JAN-24	02-01	BRA POMPA ANGIN
45	A00202400094	10-JAN-24	14-04	ANTAR MUKA
46	A00202400100	10-JAN-24	02-01	BRA POMPA ANGIN TANPA TALI
47	A00202400097	10-JAN-24	31-00	Blender
48	A00202400110	11-JAN-24	15-01	KNALPOT SEPEDA MOTOR
49	A00202400109	11-JAN-24	12-16	KNALPOT SEPEDA MOTOR
50	A00202400103	11-JAN-24	02-03	Helm Guardia
51	A00202400107	11-JAN-24	15-01	KNALPOT SEPEDA MOTOR
52	A00202400111	11-JAN-24	25-02	ATAP GALVALUME
53	A00202400112	11-JAN-24	25-02	ATAP GALVALUME
54	A00202400115	11-JAN-24	28-03	Peralatan Perawatan Kulit (Skin treatment articles)
55	A00202400106	11-JAN-24	25-02	ATAP PROFIL BL – 710 LEBAR MEDIUM
56	A00202400113	11-JAN-24	04-01	KEPALA SAPU
57	A00202400114	11-JAN-24	12-12	KERETA DORONG BAYI (STROLLER)
58	A00202400104	11-JAN-24	15-07	COOLER WITH DOUBLE SIDED HEATSINK
59	A00202400108	11-JAN-24	12-16	KNALPOT SEPEDA MOTOR
60	A00202400120	12-JAN-24	25-02	ATAP PROFIL A – 735 LEBAR MEDIUM

Jakarta, 16 Januari 2024
Kepala Seksi Klasifikasi dan Publikasi

A handwritten signature in black ink, consisting of several overlapping loops and a long horizontal stroke at the bottom.

M. Insan Kamil, S. Kom. NIP.
197801262005011001

(19) ID

(51) Klasifikasi Locarno : 24-04

(21) No. Permohonan DI : A00202301168

(22) Tanggal Penerimaan Permohonan DI :
29 Maret 2023

(30) Data Prioritas :

(31) Nomor (32) Tanggal (33) Negara
009193188-0016 30 September 2022 EP

(43) Tanggal Pengumuman DI :
16 Januari 2024

(71) Nama dan Alamat Pemohon Desain Industri:
Softhale NV
BioVille, Agoralaan Building Abis Diepenbeek 3590
Belgium, Belgium (BE)

(72) Nama Pendesain :
Dr. Jürgen Rawert,DE

(74) Nama dan Alamat Konsultan Desain Industri :
Maulitta Pramulasari
Mirandah Asia Indonesia Sudirman Plaza, Plaza Marein
Lantai 10E Jalan Jenderal Sudirman Kavling 76-78

(54) Judul Desain Industri : KATRIJ PENGHIRUP

(57) Klaim :
Bentuk,Konfigurasi,Komposisi Garis



Tampak Perspektif



Tampak Atas



Tampak Bawah



Tampak Depan

Tampak Belakang

Tampak Samping

(19) ID

(51) Klasifikasi Locarno : 24-04

(21) No. Permohonan DI : A00202301166

(22) Tanggal Penerimaan Permohonan DI :
29 Maret 2023

(30) Data Prioritas :

(31) Nomor	(32) Tanggal	(33) Negara
009193188-0014	30 September 2022	EP

(43) Tanggal Pengumuman DI :
16 Januari 2024

(71) Nama dan Alamat Pemohon Desain Industri:
Soft hale NV
BioVille, Agoralaan Building Abis Diepenbeek 3590
Belgium, Belgium (BE)

(72) Nama Pendesain :
Dr. Jürgen Rawert,DE

(74) Nama dan Alamat Konsultan Desain Industri :
Maulitta Pramulasari
Mirandah Asia Indonesia Sudirman Plaza, Plaza Marein
Lantai 10E Jalan Jenderal Sudirman Kavling 76-78

(54) Judul Desain Industri : KATRIJ PENGHIRUP

(57) Klaim :
Bentuk, Konfigurasi, Komposisi Garis



Tampak Perspektif



Tampak Atas

Tampak Bawah



Tampak Depan



Tampak Belakang



Tampak Samping

(19) ID

(51) Klasifikasi Locarno : 08-05

(21) No. Permohonan DI : A00202303963

(22) Tanggal Penerimaan Permohonan DI :
08 September 2023

(30) Data Prioritas :

(31) Nomor (32) Tanggal (33) Negara
2302001015 10 Maret 2023 TH

(43) Tanggal Pengumuman DI :
16 Januari 2024

(71) Nama dan Alamat Pemohon Desain Industri:
K Fresh Co., Ltd.
No. 234 moo 2, Suan Som sub-district, Ban Phaeo
district, Samut Sakhon province, 74120, Thailand (TH)

(72) Nama Pendesain :
Kemas Manusungsri,TH Waraporn
Manusungsri,TH

(74) Nama dan Alamat Konsultan Desain Industri :
Dr. Nadya Prita Gemala Djajadiningrat, S.H., M.Hum.
RUKO FYANDHAS 110 Kav. B, Jl. Pendowo RT. 01 RW.
09

(54) Judul Desain Industri : ALAT PENUSUK KELAPA

(57) Klaim :
Bentuk, Konfigurasi

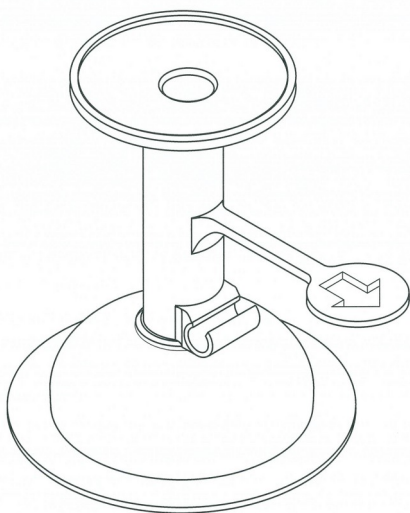

Tampak Perspektif

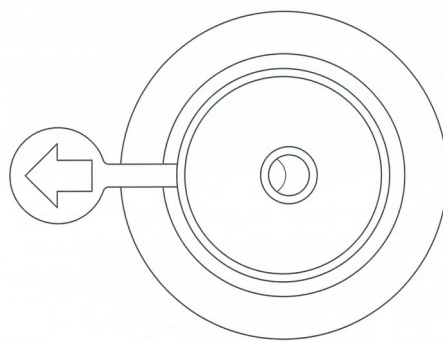

Tampak Atas

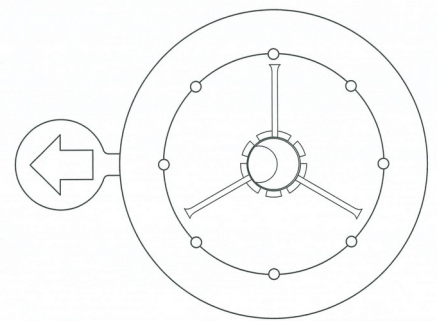

Tampak Bawah

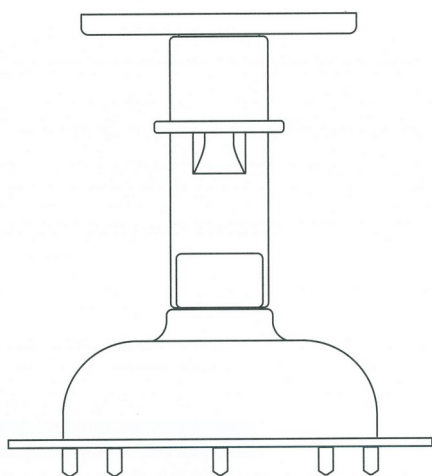

Tampak Depan

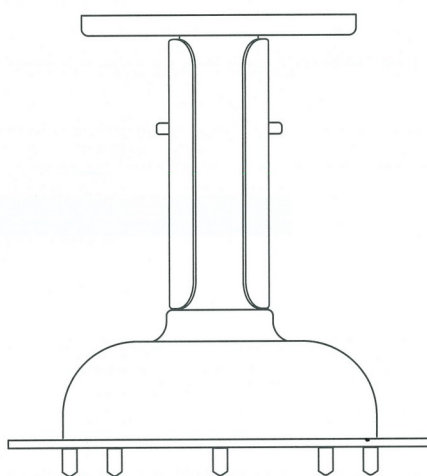

Tampak Belakang

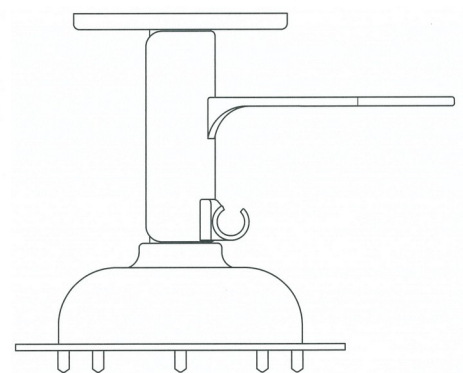

Tampak Samping

(19) ID

(51) Klasifikasi Locarno : 14-03

(21) No. Permohonan DI : A00202304078

(22) Tanggal Penerimaan Permohonan DI :
15 September 2023

(30) Data Prioritas :
(31) Nomor (32) Tanggal (33) Negara

(43) Tanggal Pengumuman DI :
16 Januari 2024

(71) Nama dan Alamat Pemohon Desain Industri:
PT ROBO MARINE INDONESIA
Komplek Setrasari Mall Blok B2 No.45 RT.006 RW.001
Sukagalih, Sukajadi, Kota Bandung, Jawa Barat 40163,
Indonesia (ID)

(72) Nama Pendesain :
Nico Prayogo, ID

(74) Nama dan Alamat Konsultan Desain Industri :

(54) Judul Desain Industri : Unmanned Surface Vehicle (USV) untuk Survey Batimetri

(57) Klaim :
Bentuk, Konfigurasi

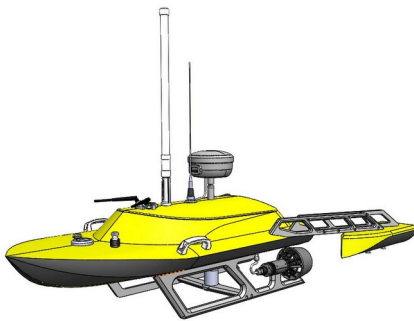

Tampak Perspektif

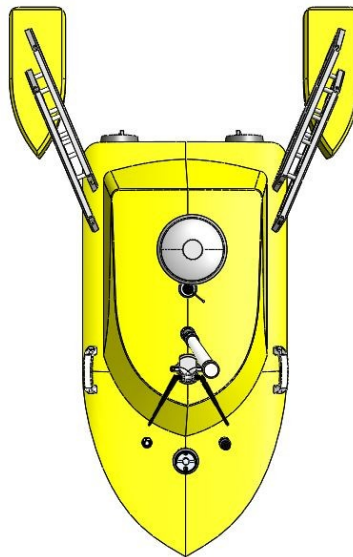

Tampak Atas

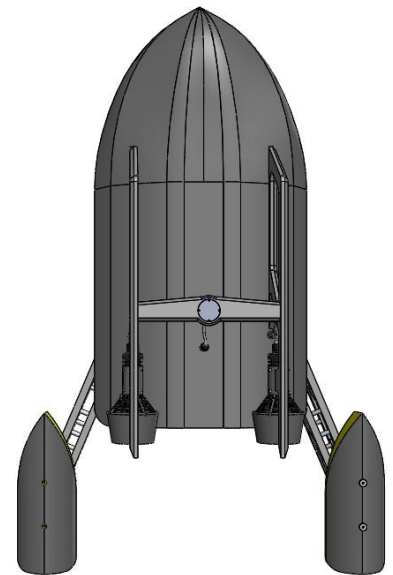

Tampak Bawah

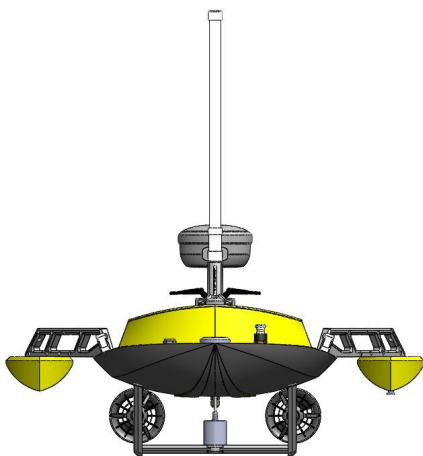

Tampak Depan

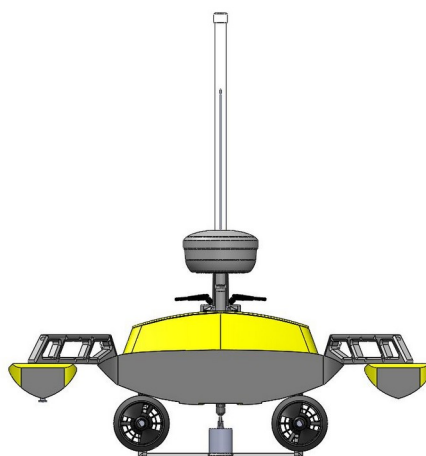

Tampak Belakang

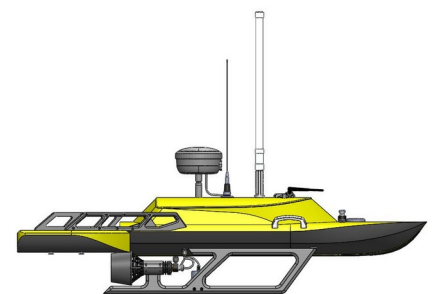

Tampak Samping

(19) ID

(51) Klasifikasi Locarno : 23-02

(21) No. Permohonan DI : A00202304191

(22) Tanggal Penerimaan Permohonan DI :
21 September 2023

(30) Data Prioritas :
(31) Nomor (32) Tanggal (33) Negara

(43) Tanggal Pengumuman DI :
16 Januari 2024

(71) Nama dan Alamat Pemohon Desain Industri:
Institut Teknologi Bandung
Kantor LPIK ITB, Gedung CRCS ITB Lantai 7, Jalan
Ganesa No. 10 Bandung Lebakgede, Coblong, Kota Bandung,
Jawa Barat 40132, Indonesia (ID)

(72) Nama Pendesain :
Laila Quthratun Nada, ID Prananda Luffiansyah M,
M.Ds., Ph.D., ID

(74) Nama dan Alamat Konsultan Desain Industri :

(54) Judul Desain Industri : Toilet Portabel

(57) Klaim :
Bentuk, Konfigurasi



Tampak Perspektif



Tampak Atas



Tampak Bawah

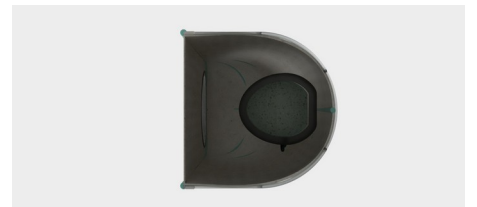

Tampak Depan

Tampak Belakang

Tampak Samping

(19) ID

(51) Klasifikasi Locarno : 28-03

(21) No. Permohonan DI : A00202304647

(22) Tanggal Penerimaan Permohonan DI :
19 Oktober 2023

(30) Data Prioritas :

(31) Nomor	(32) Tanggal	(33) Negara
29/901,882	06 September 2023	US

(43) Tanggal Pengumuman DI :
16 Januari 2024

(71) Nama dan Alamat Pemohon Desain Industri:

Lashify, Inc.
11437 Chandler Boulevard, North Hollywood, California
91601, United States of America (US)

(72) Nama Pendesain :

Sahara LOTTI, US

(74) Nama dan Alamat Konsultan Desain Industri :

Marolita Setiati
PT SPRUSON FERGUSON INDONESIA, Graha
Paramita 3B Floor Zona D Jl. Denpasar Raya Blok D2 Kav.8
Kuningan

(54) Judul Desain Industri : BASIS BERMOTIF EKSTENSI BULU MATA ARTIFISIAL

(57) Klaim :
Bentuk, Konfigurasi

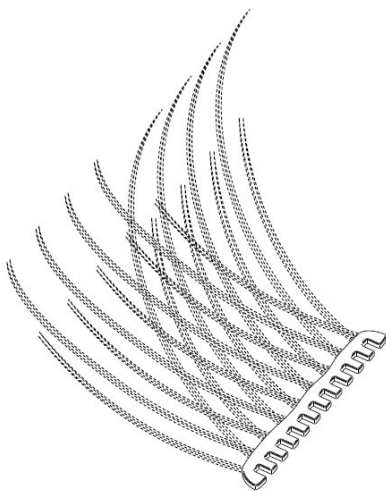

Tampak Perspektif

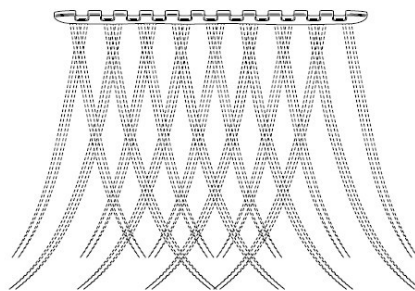

Tampak Atas

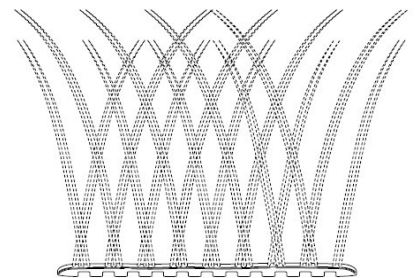

Tampak Bawah

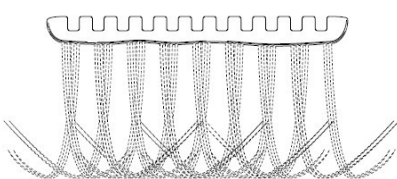

Tampak Depan

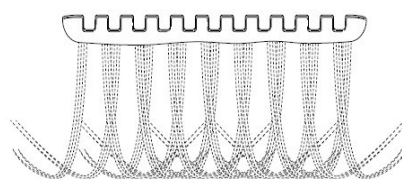

Tampak Belakang



Tampak Samping

(19) ID

(51) Klasifikasi Locarno : 07-02

(21) No. Permohonan DI : A00202304889

(22) Tanggal Penerimaan Permohonan DI :
31 Oktober 2023

(30) Data Prioritas :

(31) Nomor (32) Tanggal (33) Negara
015020505-0016 04 Mei 2023 EM

(43) Tanggal Pengumuman DI :
16 Januari 2024

(71) Nama dan Alamat Pemohon Desain Industri:
Versuni Holding B.V.
High Tech Campus 5, 5656AE Eindhoven, Netherlands
(NL)

(72) Nama Pendesain :
Tom Michael Briil,NL

(74) Nama dan Alamat Konsultan Desain Industri :
Neneng Sri Wiyanti
PULUNGAN, WISTON & PARTNERS, Jl. Cempaka Putih
Raya No. 51, Jakarta, 10520 INDONESIA

(54) Judul Desain Industri : PORTAFILTER UNTUK MESIN KOPI (PORTAFILTERS FOR COFFEE MACHINES)

(57) Klaim :
Bentuk,Konfigurasi

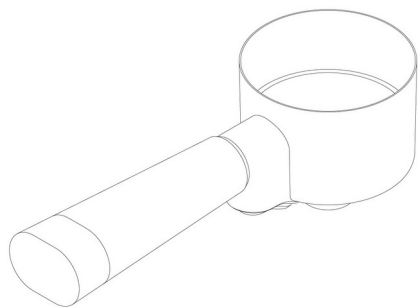

Tampak Perspektif

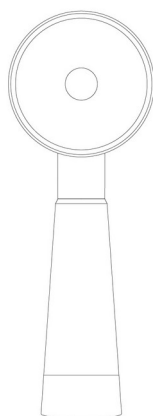

Tampak Atas

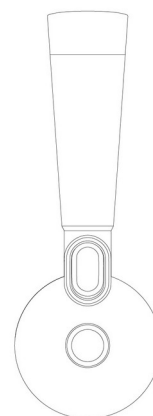

Tampak Bawah

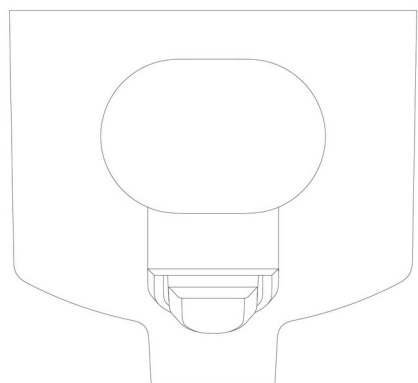

Tampak Depan

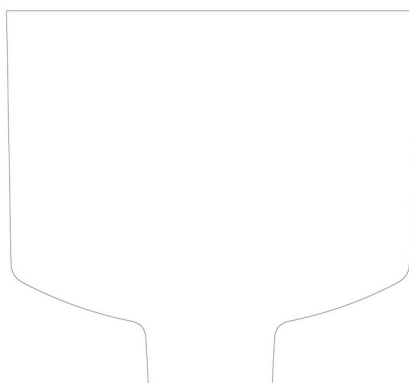

Tampak Belakang

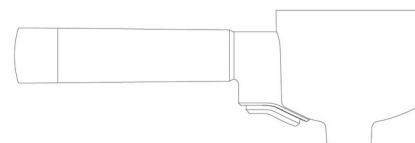

Tampak Samping

(19) ID

(51) Klasifikasi Locarno : 07-02

(21) No. Permohonan DI : A00202304893

(22) Tanggal Penerimaan Permohonan DI :
31 Oktober 2023

(30) Data Prioritas :

(31) Nomor (32) Tanggal (33) Negara
015020505-0001 04 Mei 2023 EM

(43) Tanggal Pengumuman DI :
16 Januari 2024

(71) Nama dan Alamat Pemohon Desain Industri:
Versuni Holding B.V.
High Tech Campus 5, 5656AE Eindhoven, Netherlands
(NL)

(72) Nama Pendesain :
Tom Michael Brii,NL

(74) Nama dan Alamat Konsultan Desain Industri :
Neneng Sri Wiyanti
PULUNGAN, WISTON & PARTNERS, Jl. Cempaka Putih
Raya No. 51, Jakarta, 10520 INDONESIA

(54) Judul Desain Industri : MESIN KOPI (COFFEE MACHINES)

(57) Klaim :
Bentuk,Konfigurasi

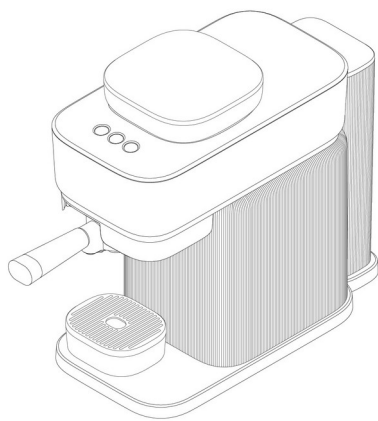

Tampak Perspektif

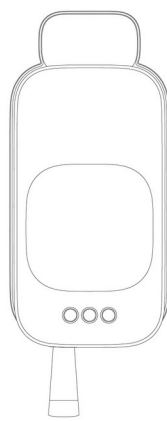

Tampak Atas

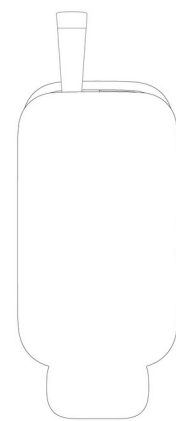

Tampak Bawah

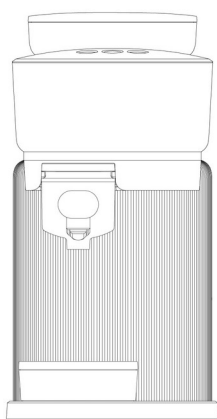

Tampak Depan

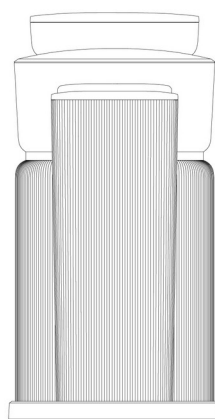

Tampak Belakang

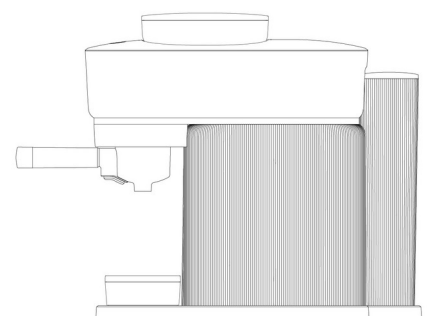

Tampak Samping

(19) ID

(51) Klasifikasi Locarno : 07-02

(21) No. Permohonan DI : A00202304888

(22) Tanggal Penerimaan Permohonan DI :
31 Oktober 2023

(30) Data Prioritas :

(31) Nomor (32) Tanggal (33) Negara
015020505-0019 04 Mei 2023 EM

(43) Tanggal Pengumuman DI :
16 Januari 2024

(71) Nama dan Alamat Pemohon Desain Industri:
Versuni Holding B.V.
High Tech Campus 5, 5656AE Eindhoven, Netherlands
(NL)

(72) Nama Pendesain :
Tom Michael Briil,NL

(74) Nama dan Alamat Konsultan Desain Industri :
Neneng Sri Wiyanti
PULUNGAN, WISTON & PARTNERS, Jl. Cempaka Putih
Raya No. 51, Jakarta, 10520 INDONESIA

(54) Judul Desain Industri : BAKI TETESAN (DRIP TRAY)

(57) Klaim :
Bentuk,Konfigurasi

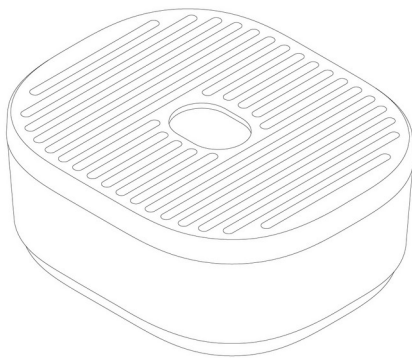

Tampak Perspektif

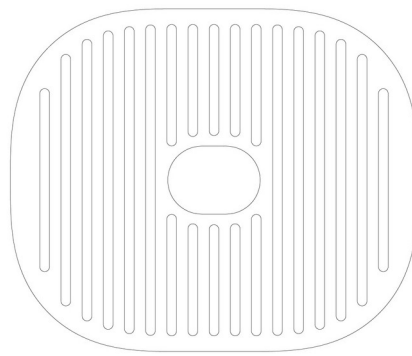

Tampak Atas

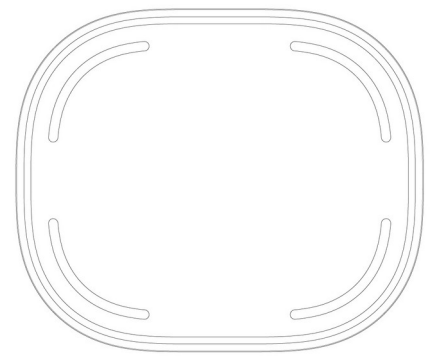

Tampak Bawah



Tampak Depan

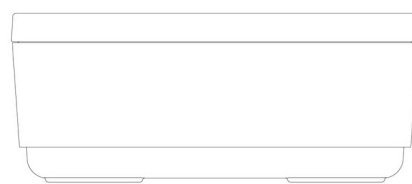

Tampak Belakang



Tampak Samping

(19) ID

(51) Klasifikasi Locarno : 11-01

(21) No. Permohonan DI : A00202305203

(22) Tanggal Penerimaan Permohonan DI :
13 November 2023

(30) Data Prioritas :
(31) Nomor (32) Tanggal (33) Negara

(43) Tanggal Pengumuman DI :
16 Januari 2024

(71) Nama dan Alamat Pemohon Desain Industri:
ANGELIA AGATHA
Jl. Janur Elok III Blok QC 7 No.17 RT/RW. 006/006
Kelapa Gading Barat, Kelapa Gading, Kota Adm. Jakarta
Utara, DKI Jakarta 14240, Indonesia (ID)

(72) Nama Pendesain :
Tjioe She Tjung, ID

(74) Nama dan Alamat Konsultan Desain Industri :
Patricia Ann Winarta
Winarta IP Practice Kompleks Bukit Gading Mediterania
(Florenca) Boulevard Bukit Gading Raya Blok A 16-17
Kelapa Gading Permai

(54) Judul Desain Industri : Perhiasan Crown Emerald

(57) Klaim :
Bentuk, Konfigurasi, Komposisi Garis

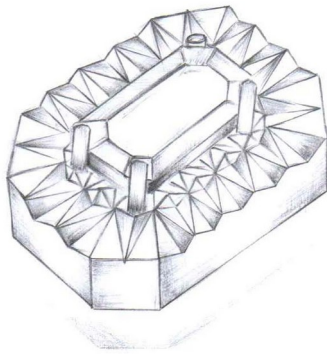

Tampak Perspektif

Tampak Atas

Tampak Bawah

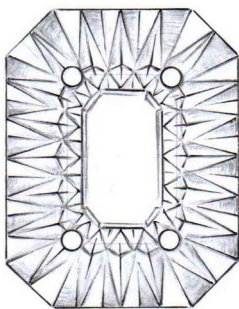

Tampak Depan

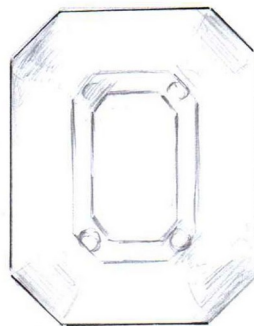

Tampak Belakang

Tampak Samping

(19) ID

(51) Klasifikasi Locarno : 23-04

(21) No. Permohonan DI : A00202305571

(22) Tanggal Penerimaan Permohonan DI :
01 Desember 2023

(30) Data Prioritas :

(31) Nomor (32) Tanggal (33) Negara
202330360027.1 12 Juni 2023 CN

(43) Tanggal Pengumuman DI :
16 Januari 2024

(71) Nama dan Alamat Pemohon Desain Industri:
IMIRACLE (HK) LIMITED
FLAT/RM06-07, 23/F, THE METROPOLIS TOWER,10
METROPOLIS DRIVE, HUNG HOM, KOWLOON,
HONGKONG, China (CN)

(72) Nama Pendesain :
LI, Caihao,CN LEI KING HO,CN

(74) Nama dan Alamat Konsultan Desain Industri :
Emirsyah Dinar
Gedung Graha Pratama Lantai 15 Jalan MT. Haryono
Kavling 15

(54) Judul Desain Industri : PERANGKAT ATOMISASI ELEKTRONIK

(57) Klaim :
Bentuk,Konfigurasi

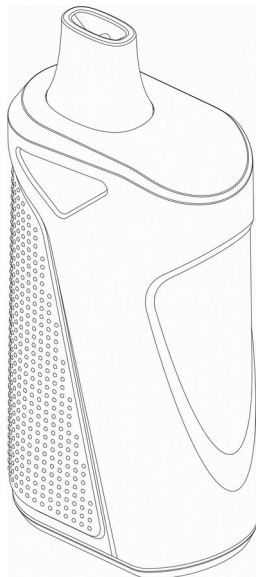

Tampak Perspektif

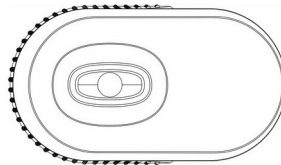

Tampak Atas

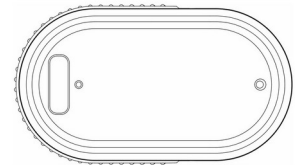

Tampak Bawah

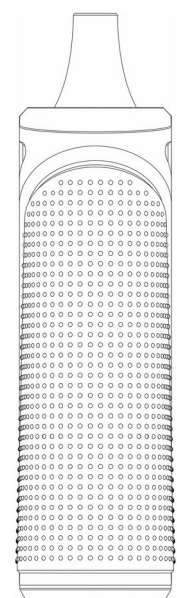
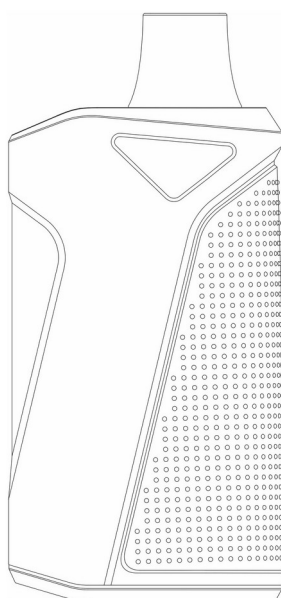
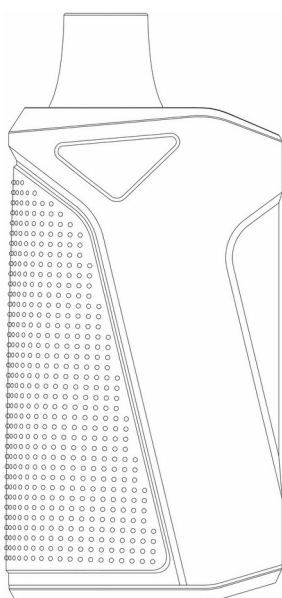

Tampak Depan

Tampak Belakang

Tampak Samping

(19) ID

(51) Klasifikasi Locarno : 24-02

(21) No. Permohonan DI : A00202305655

(22) Tanggal Penerimaan Permohonan DI :
05 Desember 2023

(30) Data Prioritas :
(31) Nomor (32) Tanggal (33) Negara

(43) Tanggal Pengumuman DI :
16 Januari 2024

(71) Nama dan Alamat Pemohon Desain Industri:
LPPM Universitas Dian Nuswantoro
Jl. Nakula I no. 5-11 Pindrikan Kidul, Semarang Tengah,
Kota Semarang, Jawa Tengah 50131, Indonesia (ID)

(72) Nama Pendesain :
Dr. Muljono, S.Si, M.Kom,ID Sari Ayu Wulandari,
ST, M.Eng,ID

(74) Nama dan Alamat Konsultan Desain Industri :

(54) Judul Desain Industri :
Komponen Pasien Monitor

(57) Klaim :
Bentuk,Konfigurasi

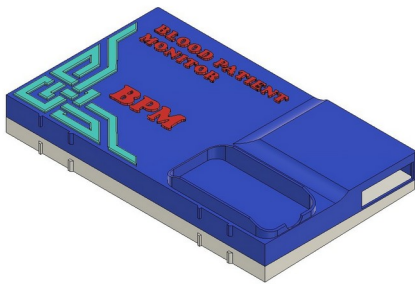

Tampak Perspektif

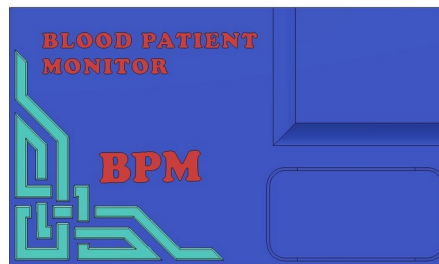

Tampak Atas

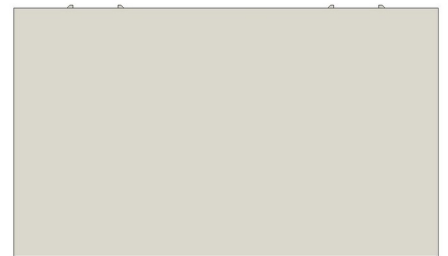

Tampak Bawah



Tampak Depan



Tampak Belakang

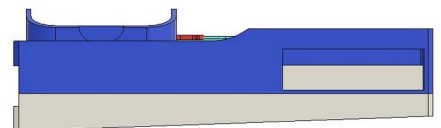

Tampak Samping

(19) ID

(51) Klasifikasi Locarno : 28-03

(21) No. Permohonan DI : A00202305871

(22) Tanggal Penerimaan Permohonan DI :
12 Desember 2023

(30) Data Prioritas :
(31) Nomor (32) Tanggal (33) Negara

(43) Tanggal Pengumuman DI :
16 Januari 2024

(71) Nama dan Alamat Pemohon Desain Industri:
Xu Pin
Room 2801, Building 8, Park Hyatt, No. 163, Lishui
Avenue Middle, Lishui Town, Nanhai District, Foshan City,
Guangdong Province, 528244, China (CN)

(72) Nama Pendesain :
Xu Pin,CN

(74) Nama dan Alamat Konsultan Desain Industri :
Emirsyah Dinar
Gedung Graha Pratama Lantai 15 Jalan MT. Haryono
Kavling 15

(54) Judul Desain Industri : KOTAK KOSMETIK

(57) Klaim :
Bentuk,Konfigurasi



Tampak Perspektif



Tampak Atas

Tampak Bawah



Tampak Depan



Tampak Belakang



Tampak Samping

(19) ID

(51) Klasifikasi Locarno : 10-05

(21) No. Permohonan DI : A00202305985

(22) Tanggal Penerimaan Permohonan DI :
15 Desember 2023

(30) Data Prioritas :
(31) Nomor (32) Tanggal (33) Negara

(43) Tanggal Pengumuman DI :
16 Januari 2024

(71) Nama dan Alamat Pemohon Desain Industri:
PT Utama Karya (Persero)
HK Tower, Jl. Letjen M.T. Haryono No.Kav. 8,
RT.12/RW.11 Cipinang Cempedak, Jatinegara, Kota Adm.
Jakarta Timur, DKI Jakarta 13340, Indonesia (ID)

(72) Nama Pendesain :
Gregorius Aji Sentosa ,ID Etti Dwi Yoga, ID
Eri Dwi Wibawa, ID Harisudewo Budi Yuwono, ID
Trianto Puguh Widodo, ID Annisa Dewanti Putri, ID
Muhammad Ilham Aditya, ID Ary Setyawan, ID
Wibowo, ID Setiono, ID Endah Safitri, ID
Dimas Wahyu Utomo ,ID

(74) Nama dan Alamat Konsultan Desain Industri :

(54) Judul Desain Industri : Alat Pemantau Kematangan Beton

(57) Klaim :
Konfigurasi



Tampak Perspektif

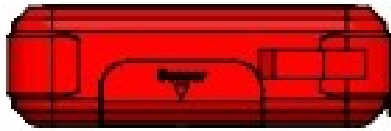

Tampak Atas



Tampak Bawah



Tampak Depan

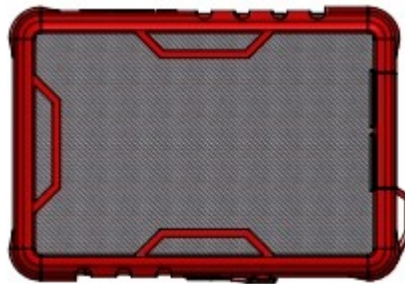

Tampak Belakang



Tampak Samping

(19) ID

(51) Klasifikasi Locarno : 06-04

(21) No. Permohonan DI : A00202306053

(22) Tanggal Penerimaan Permohonan DI :
19 Desember 2023

(30) Data Prioritas :
(31) Nomor (32) Tanggal (33) Negara

(43) Tanggal Pengumuman DI :
16 Januari 2024

(71) Nama dan Alamat Pemohon Desain Industri:
Universitas Sebelas Maret
Direktorat Inovasi dan Hilirisasi Gedung Haris Mudjiman
Lt. 4 Universitas Sebelas Maret Jl. Ir Sutami 36A Ketingan
Jebres, Jebres, Kota Surakarta, Jawa Tengah 57126,
Indonesia (ID)

(72) Nama Pendesain :
Siti Fatimah Nurahmah, ID Pandu Purwandaru,
M.Ds., Ph.D, ID

(74) Nama dan Alamat Konsultan Desain Industri :

(54) Judul Desain Industri : Nakas Carlene

(57) Klaim :
Bentuk, Konfigurasi



Tampak Perspektif



Tampak Atas

Tampak Bawah



Tampak Depan



Tampak Belakang



Tampak Samping

(19) ID

(51) Klasifikasi Locarno : 02-04

(21) No. Permohonan DI : A00202306115

(22) Tanggal Penerimaan Permohonan DI :
21 Desember 2023

(30) Data Prioritas :
(31) Nomor (32) Tanggal (33) Negara

(43) Tanggal Pengumuman DI :
16 Januari 2024

(71) Nama dan Alamat Pemohon Desain Industri:
NURSANTO
Harjasari, RT. 001 RW. 006, Harjasari, Suradadi, Kab.
Tegal, Jawa Tengah 52182, Indonesia (ID)

(72) Nama Pendesain :
NURSANTO,ID

(74) Nama dan Alamat Konsultan Desain Industri :
Prastopo
Jalan Belimbing No 15B Rt/01 Rw/04 Pesanggrahan

(54) Judul Desain Industri : SOL SEPATU

(57) Klaim :
Bentuk,Konfigurasi,Komposisi Garis



Tampak Perspektif

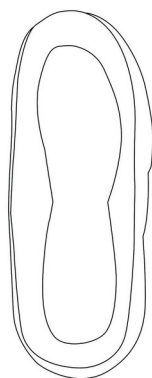

Tampak Atas



Tampak Bawah



Tampak Depan

Tampak Belakang



Tampak Samping

(19) ID

(51) Klasifikasi Locarno : 06-03

(21) No. Permohonan DI : A00202306216

(22) Tanggal Penerimaan Permohonan DI :
22 Desember 2023

(30) Data Prioritas :
(31) Nomor (32) Tanggal (33) Negara

(43) Tanggal Pengumuman DI :
16 Januari 2024

(71) Nama dan Alamat Pemohon Desain Industri:
Universitas Sebelas Maret
Gedung Haris Mudjiman Lt. 4 Universitas Sebelas Maret
Jl. Ir Sutami 36A Ketingan Jebres, Jebres, Kota Surakarta,
Jawa Tengah 57126, Indonesia (ID)

(72) Nama Pendesain :
Dean Nathanael, ID Pandu Purwandaru, S.Ds.,
M.Ds., Ph.D., ID

(74) Nama dan Alamat Konsultan Desain Industri :

(54) Judul Desain Industri : Meja Multifungsi Molak-Malik

(57) Klaim :
Bentuk



Tampak Perspektif



Tampak Atas



Tampak Bawah



Tampak Depan



Tampak Belakang



Tampak Samping

(19) ID

(51) Klasifikasi Locarno : 27-05

(21) No. Permohonan DI : A00202306253

(22) Tanggal Penerimaan Permohonan DI :
27 Desember 2023

(30) Data Prioritas :
(31) Nomor (32) Tanggal (33) Negara

(43) Tanggal Pengumuman DI :
16 Januari 2024

(71) Nama dan Alamat Pemohon Desain Industri:
Lisa Anggraini
Jalan Dharma Husada Indah barat 2A No.130 Mojo,
Gubeng, Kota Surabaya, Jawa Timur 60285, Indonesia (ID)

(72) Nama Pendesain :
Lisa Anggraini, ID

(74) Nama dan Alamat Konsultan Desain Industri :

(54) Judul Desain Industri : KOREK API GAS DENGAN UKIRAN BUNGA EMAS MELAMBANGKAN KEBANGSAWANAN NAN ELEGAN DENGAN INDAH MELIUK

(57) Klaim :
Komposisi Warna



Tampak Perspektif



Tampak Atas



Tampak Bawah



Tampak Depan



Tampak Belakang



Tampak Samping

(19) ID

(51) Klasifikasi Locarno : 02-02

(21) No. Permohonan DI : A00202306315

(22) Tanggal Penerimaan Permohonan DI :
30 Desember 2023

(30) Data Prioritas :
(31) Nomor (32) Tanggal (33) Negara

(43) Tanggal Pengumuman DI :
16 Januari 2024

(71) Nama dan Alamat Pemohon Desain Industri:
PT Mordelipa Sejahtera Bersama
Jl. Rajawali Raya 15B, Manukan, Condongcatur, Depok,
Sleman, D.I.Yogyakarta Condongcatur, Depok, Kab. Sleman,
DI Yogyakarta 55281, Indonesia (ID)

(72) Nama Pendesain :
Pioni Febrianti,ID

(74) Nama dan Alamat Konsultan Desain Industri :

(54) Judul Desain Industri : Kebaya Awani Sinous

(57) Klaim :
Bentuk,Konfigurasi,Komposisi Garis



Tampak Perspektif



Tampak Atas



Tampak Bawah



Tampak Depan

Tampak Belakang

Tampak Samping

(19) ID

(51) Klasifikasi Locarno : 25-03

(21) No. Permohonan DI : A00202400070

(22) Tanggal Penerimaan Permohonan DI :
09 Januari 2024

(30) Data Prioritas :
(31) Nomor (32) Tanggal (33) Negara

(43) Tanggal Pengumuman DI :
16 Januari 2024

(71) Nama dan Alamat Pemohon Desain Industri:
CV Harsyad Utama
Jl Kapi Sraba Raya 12 A 22 Mangliawan, Pakis, Kab.
Malang, Jawa Timur 65154, Indonesia (ID)

(72) Nama Pendesain :
Arfika Karunia Ramadhani, ID

(74) Nama dan Alamat Konsultan Desain Industri :
Agus Suprijono
Jalan Pondok Mas V no 69, Taman Pondok Mas Indah,
Kota Cimahi

(54) Judul Desain Industri :
Desain Outlet Baby Spa

(57) Klaim :
Bentuk, Konfigurasi, Komposisi Garis, Komposisi Warna



Tampak Perspektif



Tampak Atas

Tampak Bawah



Tampak Depan

Tampak Belakang

Tampak Samping

(19) ID

(51) Klasifikasi Locarno : 12-15

(21) No. Permohonan DI : A00202400078

(22) Tanggal Penerimaan Permohonan DI :
09 Januari 2024

(30) Data Prioritas :

(31) Nomor (32) Tanggal (33) Negara
390356-001 14 Juli 2023 IN

(43) Tanggal Pengumuman DI :
16 Januari 2024

(71) Nama dan Alamat Pemohon Desain Industri:
CEAT LIMITED
RPG HOUSE, 463, Dr. Annie Besant Road, Worli,
Mumbai 400 030, India (IN)

(72) Nama Pendesain :
Sameer Borghare, IN

(74) Nama dan Alamat Konsultan Desain Industri :
Selly Lusina Sitanggang
Graha Simatupang Tower 2C Lantai 3, Jalan TB.
Simatupang Kavling 38

(54) Judul Desain Industri : BAN

(57) Klaim :
Bentuk, Konfigurasi, Komposisi Garis



GB. 1

Tampak Perspektif

Tampak Atas

Tampak Bawah

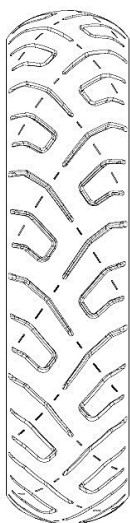

GB. 2

Tampak Depan

Tampak Belakang

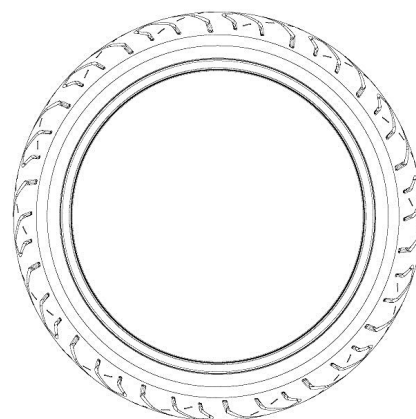

GB. 3

Tampak Samping

(19) ID

(51) Klasifikasi Locarno : 26-06

(21) No. Permohonan DI : A00202400068

(22) Tanggal Penerimaan Permohonan DI :
09 Januari 2024

(30) Data Prioritas :
(31) Nomor (32) Tanggal (33) Negara

(43) Tanggal Pengumuman DI :
16 Januari 2024

(71) Nama dan Alamat Pemohon Desain Industri:
HOSIANTA
Jl. Krendang Selatan Rt. 003 Rw. 007 Krendang,
Tambora, Kota Adm. Jakarta Barat, DKI Jakarta 11260,
Indonesia (ID)

(72) Nama Pendesain :
HOSIANTA, ID

(74) Nama dan Alamat Konsultan Desain Industri :
Siti Hanah
S. Hanah, S.E. & Yulius Cung, S.H., M.H. Jalan Biak No
7C

(54) Judul Desain Industri : LAMPU LENA KENDARAAN

(57) Klaim :
Konfigurasi, Komposisi Garis

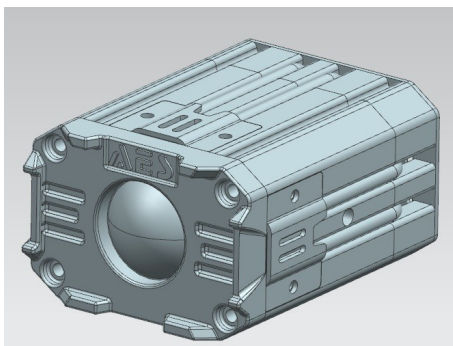

Tampak Perspektif

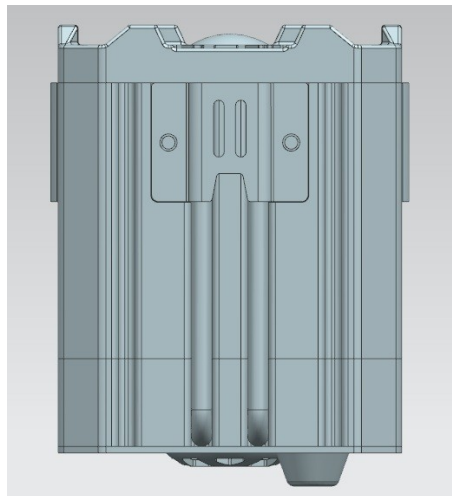

Tampak Atas

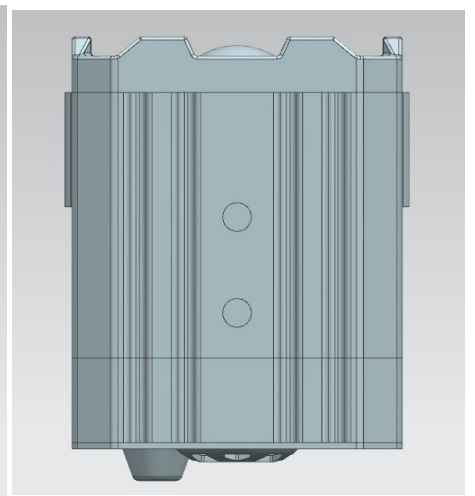

Tampak Bawah

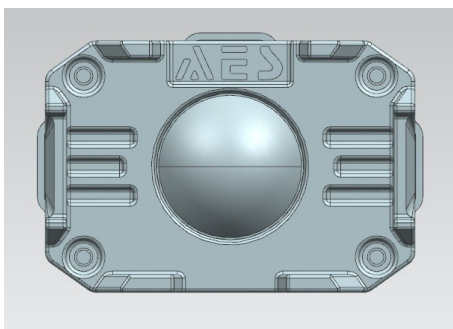

Tampak Depan

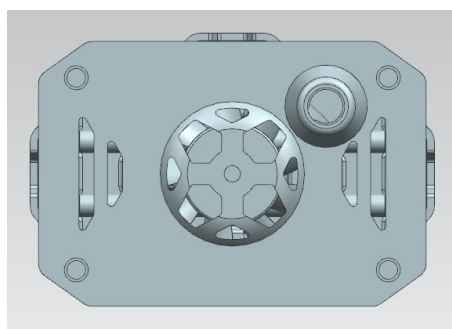

Tampak Belakang

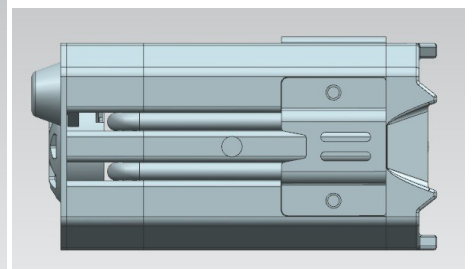

Tampak Samping

(19) ID

(51) Klasifikasi Locarno : 14-02

(21) No. Permohonan DI : A00202400071

(22) Tanggal Penerimaan Permohonan DI :
09 Januari 2024

(30) Data Prioritas :
(31) Nomor (32) Tanggal (33) Negara

(43) Tanggal Pengumuman DI :
16 Januari 2024

(71) Nama dan Alamat Pemohon Desain Industri:
Institut Teknologi Sepuluh Nopember (ITS)
Kantor Transfer Teknologi, Direktorat Inovasi dan
Kawasan Sains Teknologi, Gedung Pusat Riset Lantai 6,
Kampus ITS Sukolilo, Surabaya Keputih, Sukolilo, Kota
Surabaya, Jawa Timur 60111, Indonesia (ID)

(72) Nama Pendesain :
Dr. Muhammad Nur Yuniarto, ID Indra Sidharta,
S.T, ID Dr. Eng. Sutikno, S.T, M.T., ID Wawan
Aries Widodo, ID

(74) Nama dan Alamat Konsultan Desain Industri :

(54) Judul Desain Industri : Perangkat Elektronik Pemindah Gigi Transmisi Kendaraan

(57) Klaim :
Bentuk, Konfigurasi

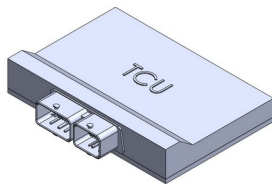

Tampak Perspektif

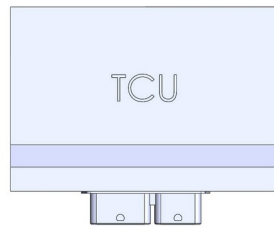

Tampak Atas

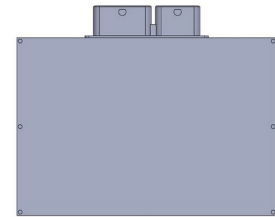

Tampak Bawah

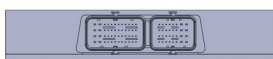

Tampak Depan



Tampak Belakang



Tampak Samping

(19) ID

(51) Klasifikasi Locarno : 14-04

(21) No. Permohonan DI : A00202400083

(22) Tanggal Penerimaan Permohonan DI :
09 Januari 2024

(30) Data Prioritas :
(31) Nomor (32) Tanggal (33) Negara

(43) Tanggal Pengumuman DI :
16 Januari 2024

(71) Nama dan Alamat Pemohon Desain Industri:
UNIVERSITAS TELKOM
Indonesia Sukapura, Dayeuhkolot, Kab. Bandung, Jawa Barat 40257, Indonesia (ID)

(72) Nama Pendesain :
RINA PUDJI ASTUTI,ID KOREDIANTO
USMAN,ID ISTIKMAL,ID YUSZA REDITYA
MURTI,ID YANUAR FIRDAUS ARIE WIBOWO,ID
NURWIDJAJADI,ID ADIWIJAYA,ID HINGGIL
PAWESTRI MANIKHARDA ANJASWATI,ID HENRY
CHRISTIADI,ID APRIANI MUSFIROH,ID
RASWYSHNOE BOING KOTJOPRAYUDI,ID
MUHAMMAD MUHAEMIN,ID

(74) Nama dan Alamat Konsultan Desain Industri :

(54) Judul Desain Industri :
ANTAR MUKA

(57) Klaim :
Konfigurasi

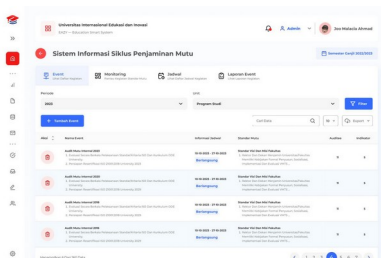

Tampak Perspektif

Tampak Atas

Tampak Bawah

Tampak Depan

Tampak Belakang

Tampak Samping

(19) ID

(51) Klasifikasi Locarno : 13-02

(21) No. Permohonan DI : A00202400073

(22) Tanggal Penerimaan Permohonan DI :
09 Januari 2024

(30) Data Prioritas :
(31) Nomor (32) Tanggal (33) Negara

(43) Tanggal Pengumuman DI :
16 Januari 2024

(71) Nama dan Alamat Pemohon Desain Industri:
Institut Teknologi Sepuluh Nopember (ITS)
Kantor Transfer Teknologi, Direktorat Inovasi dan
Kawasan Sains Teknologi, Gedung Pusat Riset Lantai 6,
Kampus ITS Sukolilo, Surabaya Keputih, Sukolilo, Kota
Surabaya, Jawa Timur 60111, Indonesia (ID)

(72) Nama Pendesain :
Dr. Muhammad Nur Yuniarto, ID Widiyastuti, S.T,
M.T, ID Dr. Suci Madha Nia S.T, M.T, ID Dr.
Muhamad Nafik Hadi Ryandono, SE, Msi, ID

(74) Nama dan Alamat Konsultan Desain Industri :

(54) Judul Desain Industri : Paket Baterai Untuk Bus Listrik Generasi Dua

(57) Klaim :
Bentuk, Konfigurasi

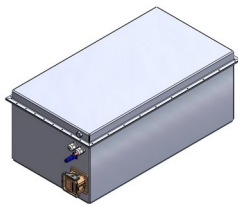

Tampak Perspektif



Tampak Atas



Tampak Bawah



Tampak Depan

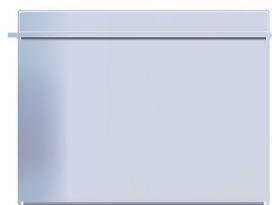

Tampak Belakang



Tampak Samping

(19) ID

(51) Klasifikasi Locarno : 13-03

(21) No. Permohonan DI : A00202400072

(22) Tanggal Penerimaan Permohonan DI :
09 Januari 2024

(30) Data Prioritas :
(31) Nomor (32) Tanggal (33) Negara

(43) Tanggal Pengumuman DI :
16 Januari 2024

(71) Nama dan Alamat Pemohon Desain Industri:
Institut Teknologi Sepuluh Nopember (ITS)
Kantor Transfer Teknologi, Direktorat Inovasi dan
Kawasan Sains Teknologi, Gedung Pusat Riset Lantai 6,
Kampus ITS Sukolilo, Surabaya Keputih, Sukolilo, Kota
Surabaya, Jawa Timur 60111, Indonesia (ID)

(72) Nama Pendesain :
Dr. Muhammad Nur Yuniarto, ID Indra Sidharta,
S.T, ID Prof. Dr. Ir. Triyogi Yuwono, DEA, ID

(74) Nama dan Alamat Konsultan Desain Industri :

(54) Judul Desain Industri : Peralatan Pengendali Motor Listrik Berdaya 200 KW Untuk Bus Listrik

(57) Klaim :
Bentuk, Konfigurasi

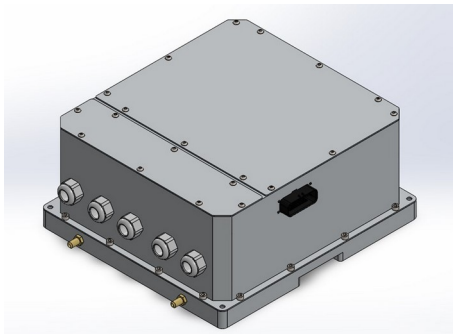

Tampak Perspektif

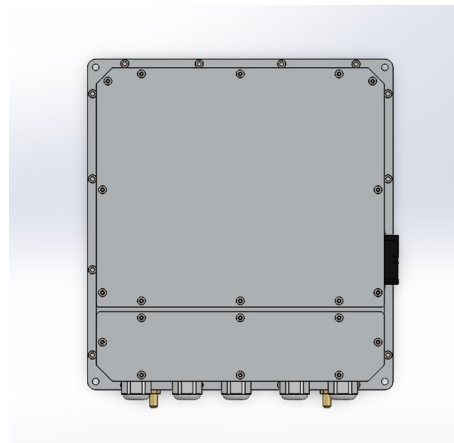

Tampak Atas

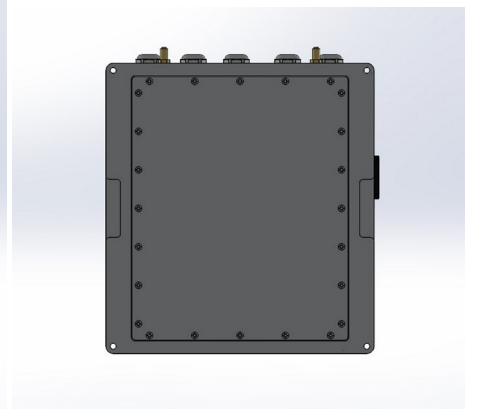

Tampak Bawah



Tampak Depan

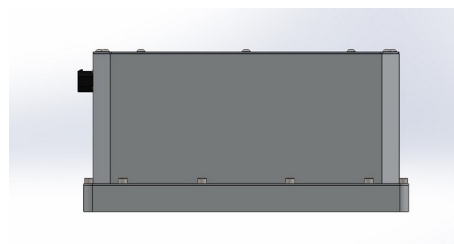

Tampak Belakang

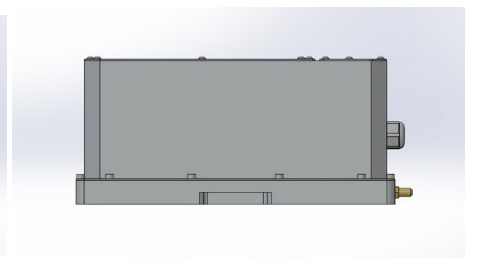

Tampak Samping

(19) ID

(51) Klasifikasi Locarno : 06-03

(21) No. Permohonan DI : A00202400077

(22) Tanggal Penerimaan Permohonan DI :
09 Januari 2024

(30) Data Prioritas :
(31) Nomor (32) Tanggal (33) Negara

(43) Tanggal Pengumuman DI :
16 Januari 2024

(71) Nama dan Alamat Pemohon Desain Industri:
LPPM Universitas Kristen Petra
Indonesia Siwalankerto, Wonocolo, Kota Surabaya, Jawa
Timur 60236, Indonesia (ID)

(72) Nama Pendesain :
Yulia Setia, ID Kharin Angela Kristi, ID
Jessica Pratama, ID Mersisanti Hura, ID
Yunielvin Harefa, ID

(74) Nama dan Alamat Konsultan Desain Industri :

(54) Judul Desain Industri : Meja Sensori PAUD

(57) Klaim :
Bentuk, Konfigurasi



Tampak Perspektif

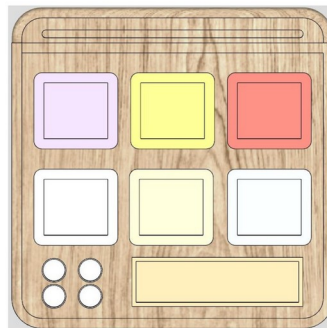

Tampak Atas

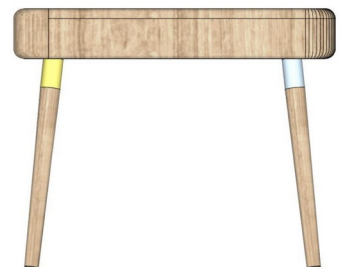
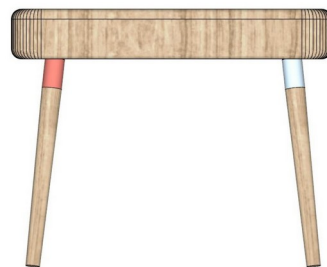
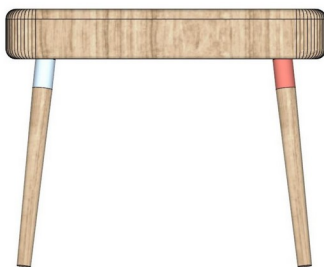

Tampak Bawah

Tampak Depan

Tampak Belakang

Tampak Samping

(19) ID

(51) Klasifikasi Locarno : 23-03

(21) No. Permohonan DI : A00202400087

(22) Tanggal Penerimaan Permohonan DI :
09 Januari 2024

(30) Data Prioritas :
(31) Nomor (32) Tanggal (33) Negara

(43) Tanggal Pengumuman DI :
16 Januari 2024

(71) Nama dan Alamat Pemohon Desain Industri:
SUGIARTO
Dusun Sentul, RT.002, RW.009, Kelurahan Cikampek
Selatan, Kecamatan Cikampek, Karawang Cikampek Selatan,
Cikampek, Kab. Karawang, Jawa Barat 41373, Indonesia (ID)

(72) Nama Pendesain :
SUGIARTO, ID

(74) Nama dan Alamat Konsultan Desain Industri :
Amirul Mohammad Nur
Jl. Ngagel Wasana III No.53, Baratajaya, Kec. Gubeng,
Surabaya

(54) Judul Desain Industri : PAD / LEMBARAN PEMANAS UNTUK BOX KONTAINER CAIRAN

(57) Klaim :
Bentuk, Konfigurasi



Tampak Perspektif

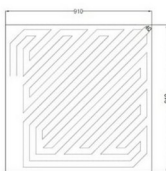

Tampak Atas



Tampak Depan

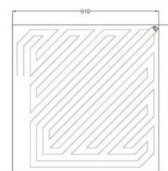

Tampak Belakang



Tampak Samping

(19) ID

(51) Klasifikasi Locarno : 27-07

(21) No. Permohonan DI : A00202400088

(22) Tanggal Penerimaan Permohonan DI :
09 Januari 2024

(30) Data Prioritas :
(31) Nomor (32) Tanggal (33) Negara

(43) Tanggal Pengumuman DI :
16 Januari 2024

(71) Nama dan Alamat Pemohon Desain Industri:
PT. OPULENT INTERIORS INTERNATIONAL
PANTAI INDAH DADAP BLOK BJ 23 Dadap, Kosambi,
Kab. Tangerang, Banten 15211, Indonesia (ID)

(72) Nama Pendesain :
YAO CHENGHUI,CN

(74) Nama dan Alamat Konsultan Desain Industri :
Adnan Hardie
Jl. Mayang IV Blok AH 3/10, Pondok Kelapa, Duren
Sawit, Jakarta Timur

(54) Judul Desain Industri : ROKOK ELEKTRIK

(57) Klaim :
Bentuk,Konfigurasi,Komposisi Warna



Tampak Perspektif

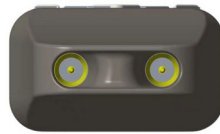

Tampak Atas



Tampak Bawah



Tampak Depan



Tampak Belakang



Tampak Samping

(19) ID

(51) Klasifikasi Locarno : 26-06

(21) No. Permohonan DI : A00202400067

(22) Tanggal Penerimaan Permohonan DI :
09 Januari 2024

(30) Data Prioritas :
(31) Nomor (32) Tanggal (33) Negara

(43) Tanggal Pengumuman DI :
16 Januari 2024

(71) Nama dan Alamat Pemohon Desain Industri:
HOSIANTA
Jl. Krendang Selatan Rt. 003 Rw. 007 Krendang,
Tambora, Kota Adm. Jakarta Barat, DKI Jakarta 11260,
Indonesia (ID)

(72) Nama Pendesain :
HOSIANTA,ID

(74) Nama dan Alamat Konsultan Desain Industri :
Siti Hanah
S. Hanah, S.E. & Yulius Cung, S.H.,M.H. Jalan Biak No
7C

(54) Judul Desain Industri : LAMPU LENA KENDARAAN

(57) Klaim :
Konfigurasi,Komposisi Garis

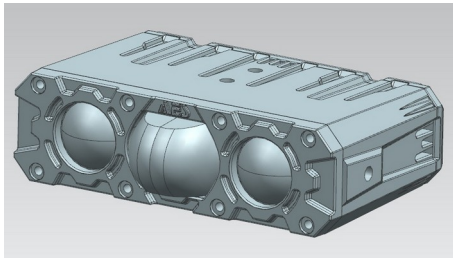

Tampak Perspektif

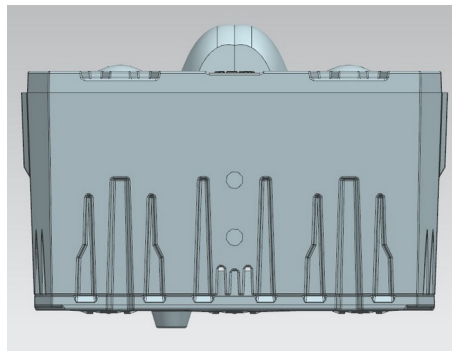

Tampak Atas

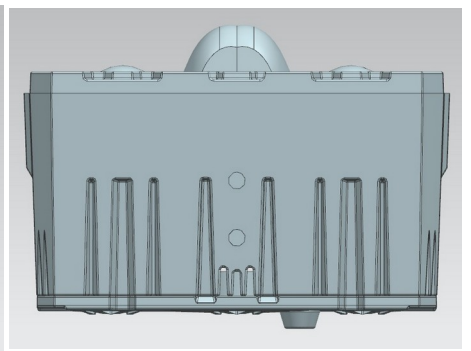

Tampak Bawah

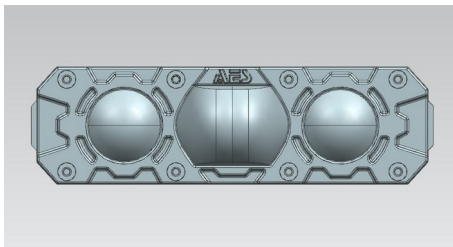

Tampak Depan

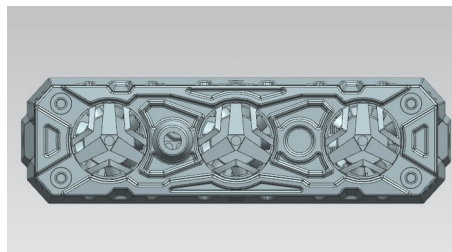

Tampak Belakang

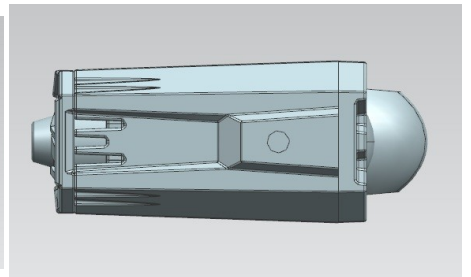

Tampak Samping

(19) ID

(51) Klasifikasi Locarno : 06-03

(21) No. Permohonan DI : A00202400082

(22) Tanggal Penerimaan Permohonan DI :
09 Januari 2024

(30) Data Prioritas :
(31) Nomor (32) Tanggal (33) Negara

(43) Tanggal Pengumuman DI :
16 Januari 2024

(71) Nama dan Alamat Pemohon Desain Industri:
UNIVERSITAS TELKOM
Indonesia Sukapura, Dayeuhkolot, Kab. Bandung, Jawa
Barat 40257, Indonesia (ID)

(72) Nama Pendesain :
AGUSTINUS NUR ARIEF HAPSORO,ID
LEANDRO KRISTA ARNITA,ID

(74) Nama dan Alamat Konsultan Desain Industri :

(54) Judul Desain Industri : MEJA

(57) Klaim :
Bentuk,Konfigurasi

Gambar 1 dari 4



Gambar 1. Perspektif

Tampak Perspektif

Gambar 2 dari 4



Gambar 2. Tampak Atas

Tampak Atas



Tampak Bawah

Tampak Bawah

Gambar 3 dari 4



Gambar 3. Tampak Depan

Tampak Depan

Gambar 4 dari 4



Gambar 4. Tampak Belakang

Tampak Belakang

Gambar 5 dari 4



Gambar 5. Tampak Samping Kiri

Tampak Samping

(19) ID

(51) Klasifikasi Locarno : 23-03

(21) No. Permohonan DI : A00202400086

(22) Tanggal Penerimaan Permohonan DI :
09 Januari 2024

(30) Data Prioritas :
(31) Nomor (32) Tanggal (33) Negara

(43) Tanggal Pengumuman DI :
16 Januari 2024

(71) Nama dan Alamat Pemohon Desain Industri:
SUGIARTO
Dusun Sentul, RT.002, RW.009, Kelurahan Cikampek
Selatan, Kecamatan Cikampek, Karawang Cikampek Selatan,
Cikampek, Kab. Karawang, Jawa Barat 41373, Indonesia (ID)

(72) Nama Pendesain :
SUGIARTO, ID

(74) Nama dan Alamat Konsultan Desain Industri :
Amirul Mohammad Nur
Jl. Ngagel Wasana III No.53, Baratajaya, Kec. Gubeng,
Surabaya

(54) Judul Desain Industri : PAD / LEMBARAN PEMANAS UNTUK BOX KONTAINER CAIRAN

(57) Klaim :
Bentuk, Konfigurasi

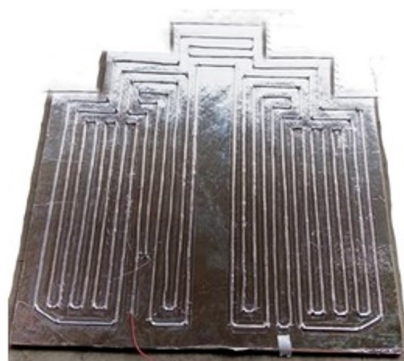

Tampak Perspektif

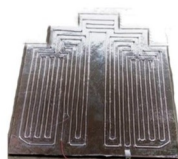

Tampak Atas

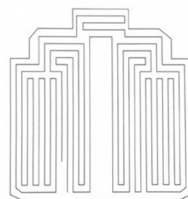

Tampak Depan

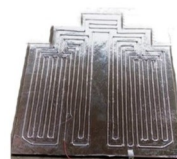

Tampak Belakang

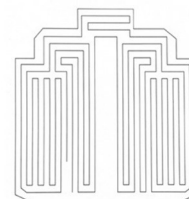

Tampak Bawah

Tampak Samping

(19) ID

(51) Klasifikasi Locarno : 06-02

(21) No. Permohonan DI : A00202400081

(22) Tanggal Penerimaan Permohonan DI :
09 Januari 2024

(30) Data Prioritas :
(31) Nomor (32) Tanggal (33) Negara

(43) Tanggal Pengumuman DI :
16 Januari 2024

(71) Nama dan Alamat Pemohon Desain Industri:
BUDIHARJO WIDJAJA
Taman Kebon Jeruk W.III/12, RT.012 RW.003 Joglo,
Kembangan, Kota Adm. Jakarta Barat, DKI Jakarta 11640,
Indonesia (ID)

(72) Nama Pendesain :
BUDIHARJO WIDJAJA,ID

(74) Nama dan Alamat Konsultan Desain Industri :

(54) Judul Desain Industri : KERANGKA TEMPAT TIDUR BAYI (BABY BED)

(57) Klaim :
Bentuk,Konfigurasi



Tampak Perspektif



Tampak Atas



Tampak Bawah



Tampak Depan



Tampak Belakang



Tampak Samping

(19) ID

(51) Klasifikasi Locarno : 14-02

(21) No. Permohonan DI : A00202400075

(22) Tanggal Penerimaan Permohonan DI :
09 Januari 2024

(30) Data Prioritas :
(31) Nomor (32) Tanggal (33) Negara

(43) Tanggal Pengumuman DI :
16 Januari 2024

(71) Nama dan Alamat Pemohon Desain Industri:
Institut Teknologi Sepuluh Nopember (ITS)
Kantor Transfer Teknologi, Direktorat Inovasi dan
Kawasan Sains Teknologi, Gedung Pusat Riset Lantai 6,
Kampus ITS Sukolilo, Surabaya Keputih, Sukolilo, Kota
Surabaya, Jawa Timur 60111, Indonesia (ID)

(72) Nama Pendesain :
Dr. Muhammad Nur Yuniarto, ID Jayan
Sentanuhady, ID Stefanus Eko Wiratno, ID
Wawan Aries Widodo, ID

(74) Nama dan Alamat Konsultan Desain Industri :

(54) Judul Desain Industri : Alat Pengendali Dan Monitoring Sistem Kendaraan Listrik

(57) Klaim :
Bentuk, Konfigurasi

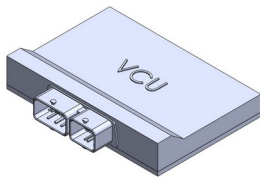

Tampak Perspektif

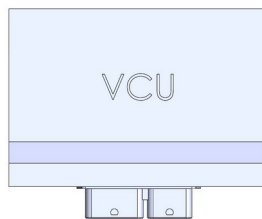

Tampak Atas

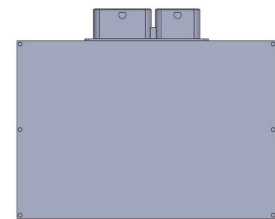

Tampak Bawah

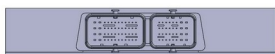

Tampak Depan

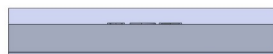

Tampak Belakang



Tampak Samping

(19) ID

(51) Klasifikasi Locarno : 14-04

(21) No. Permohonan DI : A00202400076

(22) Tanggal Penerimaan Permohonan DI :
09 Januari 2024

(30) Data Prioritas :
(31) Nomor (32) Tanggal (33) Negara

(43) Tanggal Pengumuman DI :
16 Januari 2024

(71) Nama dan Alamat Pemohon Desain Industri:
PT CIPTA INTEGRASI AKURAT
Jl. Cempaka Putih Tengah II No. 1C Cempaka Putih
Timur, Cempaka Putih, Kota Adm. Jakarta Pusat, DKI Jakarta
10510, Indonesia (ID)

(72) Nama Pendesain :
Aidil Pandu Ibnu Yogiantare,ID Pradipta
Mahatidana,ID

(74) Nama dan Alamat Konsultan Desain Industri :

(54) Judul Desain Industri : ANTARMUKA PENGGUNA GRAFIS

(57) Klaim :
Komposisi Garis,Komposisi Warna

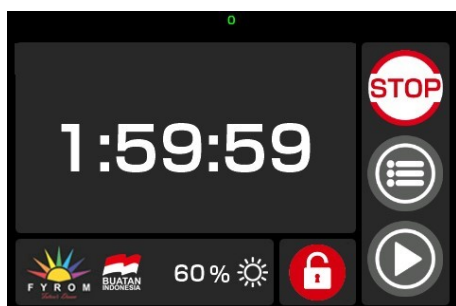

Tampak Perspektif

Tampak Atas

Tampak Bawah

Tampak Depan

Tampak Belakang

Tampak Samping

(19) ID

(51) Klasifikasi Locarno : 06-02

(21) No. Permohonan DI : A00202400085

(22) Tanggal Penerimaan Permohonan DI :
09 Januari 2024

(30) Data Prioritas :
(31) Nomor (32) Tanggal (33) Negara

(43) Tanggal Pengumuman DI :
16 Januari 2024

(71) Nama dan Alamat Pemohon Desain Industri:
BUDI HARJO WIDJAJA
Taman Kebon Jeruk W.III/12, RT.012 RW.003 Joglo,
Kembangan, Kota Adm. Jakarta Barat, DKI Jakarta 11640,
Indonesia (ID)

(72) Nama Pendesain :
BUDI HARJO WIDJAJA, ID

(74) Nama dan Alamat Konsultan Desain Industri :

(54) Judul Desain Industri : Tempat Tidur Bayi Multifungsi (Baby Bed Multifunction)

(57) Klaim :
Bentuk, Konfigurasi



Tampak Perspektif

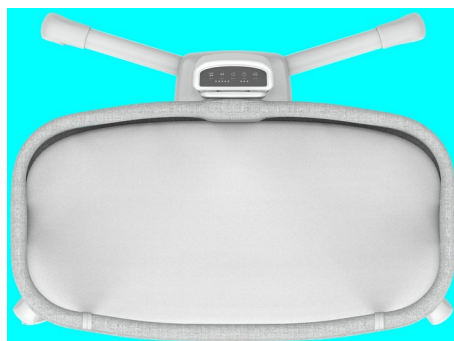

Tampak Atas

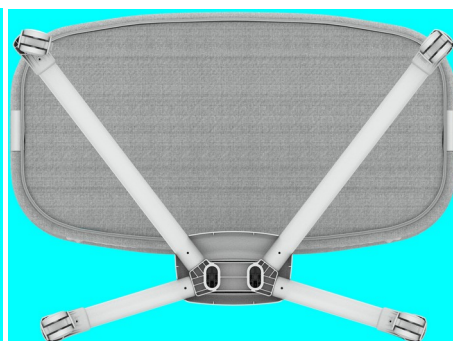

Tampak Bawah

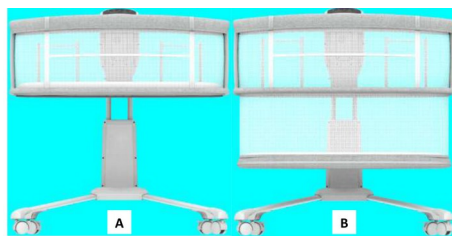

Tampak Depan

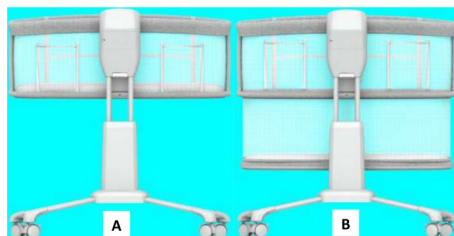

Tampak Belakang

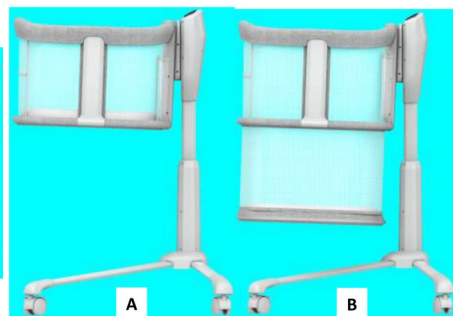

Tampak Samping

(19) ID

(51) Klasifikasi Locarno : 14-04

(21) No. Permohonan DI : A00202400084

(22) Tanggal Penerimaan Permohonan DI :
09 Januari 2024

(30) Data Prioritas :
(31) Nomor (32) Tanggal (33) Negara

(43) Tanggal Pengumuman DI :
16 Januari 2024

(71) Nama dan Alamat Pemohon Desain Industri:
UNIVERSITAS TELKOM
Indonesia Sukapura, Dayeuhkolot, Kab. Bandung, Jawa Barat 40257, Indonesia (ID)

(72) Nama Pendesain :
RINA PUDJI ASTUTI,ID KOREDIANTO
USMAN,ID ISTIKMAL,ID YUSZA REDITYA
MURTI,ID MONTERICO ADRIAN,ID
NURWIDJAJADI,ID ADIWIJAYA,ID HENRY
CHRISTIADI,ID APRIANI MUSFIROH,ID
RASWYSHNOE BOING KOTJOPRAYUDI,ID
MUHAMMAD MUHAEMIN,ID FADIL AL AFGANI,ID

(74) Nama dan Alamat Konsultan Desain Industri :

(54) Judul Desain Industri : ANTAR MUKA

(57) Klaim :
Konfigurasi

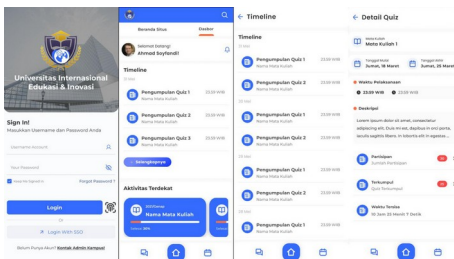

Tampak Perspektif

Tampak Atas

Tampak Bawah

Tampak Depan

Tampak Belakang

Tampak Samping

(19) ID

(51) Klasifikasi Locarno : 13-02

(21) No. Permohonan DI : A00202400074

(22) Tanggal Penerimaan Permohonan DI :
09 Januari 2024

(30) Data Prioritas :
(31) Nomor (32) Tanggal (33) Negara

(43) Tanggal Pengumuman DI :
16 Januari 2024

(71) Nama dan Alamat Pemohon Desain Industri:
Institut Teknologi Sepuluh Nopember (ITS)
Kantor Transfer Teknologi, Direktorat Inovasi dan
Kawasan Sains Teknologi, Gedung Pusat Riset Lantai 6,
Kampus ITS Sukolilo, Surabaya Keputih, Sukolilo, Kota
Surabaya, Jawa Timur 60111, Indonesia (ID)

(72) Nama Pendesain :
Dr. Muhammad Nur Yuniarto, ID Widiyastuti, S.T,
M.T, ID Dr. Suci Madha Nia S.T, M.T, ID Indra
Sidharta, S.T, ID

(74) Nama dan Alamat Konsultan Desain Industri :

(54) Judul Desain Industri : Modul Baterai Tipe Prismatic Untuk Bus Listrik

(57) Klaim :
Bentuk, Konfigurasi

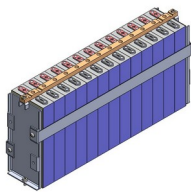

Tampak Perspektif

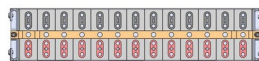

Tampak Atas



Tampak Bawah

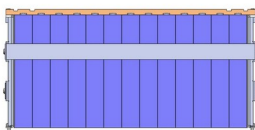

Tampak Depan

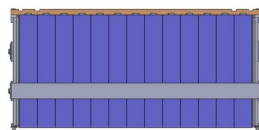

Tampak Belakang

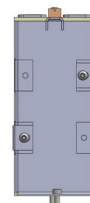

Tampak Samping

(19) ID

(51) Klasifikasi Locarno : 02-02

(21) No. Permohonan DI : A00202400089

(22) Tanggal Penerimaan Permohonan DI :
09 Januari 2024

(30) Data Prioritas :
(31) Nomor (32) Tanggal (33) Negara

(43) Tanggal Pengumuman DI :
16 Januari 2024

(71) Nama dan Alamat Pemohon Desain Industri:
PT MORDELIPA SEJAHTERA BERSAMA
Jalan Rajawali Raya No.15B/C RT.007/RW.005
Manukan, Condongcatur, Depok, Sleman, D.I.Yogyakarta
55281 Condongcatur, Depok, Kab. Sleman, DI Yogyakarta
55281, Indonesia (ID)

(72) Nama Pendesain :
PIONI FEBRIANENTI, ID

(74) Nama dan Alamat Konsultan Desain Industri :

(54) Judul Desain Industri : Gaun Serene dengan Aksent Kepang Rumbai

(57) Klaim :
Bentuk, Konfigurasi, Komposisi Garis



Tampak Perspektif



Tampak Atas



Tampak Bawah



Tampak Depan

Tampak Belakang

Tampak Samping

(19) ID

(51) Klasifikasi Locarno : 07-01

(21) No. Permohonan DI : A00202400099

(22) Tanggal Penerimaan Permohonan DI :
10 Januari 2024

(30) Data Prioritas :
(31) Nomor (32) Tanggal (33) Negara

(43) Tanggal Pengumuman DI :
16 Januari 2024

(71) Nama dan Alamat Pemohon Desain Industri:
CV. MERCURY
Pergudangan Margomulyo Permai Blok D-33 Tambak
Sarioso, Asem Rowo, Kota Surabaya, Jawa Timur 60184,
Indonesia (ID)

(72) Nama Pendesain :
ONGKO PRAYITNO ANGSOKO, ID

(74) Nama dan Alamat Konsultan Desain Industri :
Liah Anggraeni Basuki
PT. BNL Patent, BNL Patent Building Jalan Ngagel Jaya
No. 40, Kel. Pucang Sewu, Kec. Gubeng, Surabaya

(54) Judul Desain Industri : PIRING

(57) Klaim :
Konfigurasi, Komposisi Garis



Tampak Perspektif



Tampak Atas



Tampak Bawah



Tampak Depan



Tampak Belakang



Tampak Samping

(19) ID

(51) Klasifikasi Locarno : 31-00

(21) No. Permohonan DI : A00202400096

(22) Tanggal Penerimaan Permohonan DI :
10 Januari 2024

(30) Data Prioritas :

(31) Nomor (32) Tanggal (33) Negara
29/898,939 02 Agustus 2023 US

(43) Tanggal Pengumuman DI :
16 Januari 2024

(71) Nama dan Alamat Pemohon Desain Industri:
Capbran Holdings, LLC
10900 Wilshire Blvd., Suite 900, Los Angeles, CA 90024,
United States of America (US)

(72) Nama Pendesain :
Robert Finnacle,US

(74) Nama dan Alamat Konsultan Desain Industri :
Kartika Binakasih, S.H.
Jalan Raden Saleh No. 51A

(54) Judul Desain Industri : Alat Pengolah Makanan

(57) Klaim :
Bentuk, Konfigurasi, Komposisi Garis

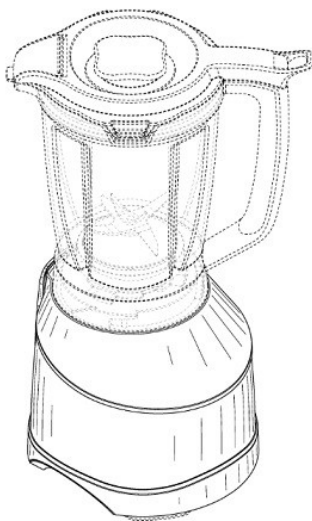

Tampak Perspektif

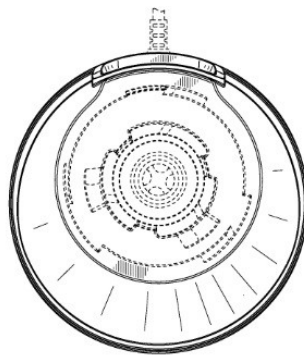

Tampak Atas

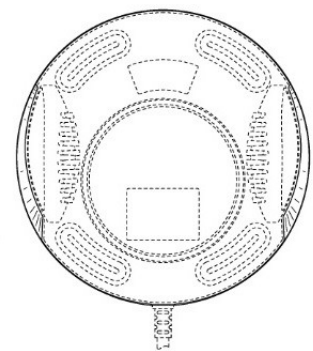

Tampak Bawah

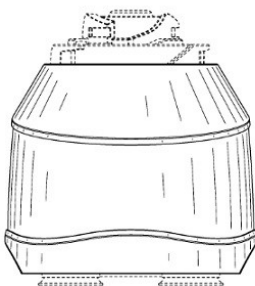

Tampak Depan

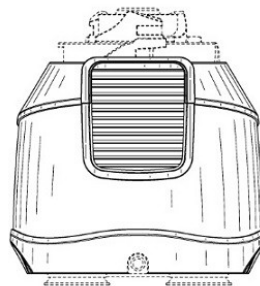

Tampak Belakang

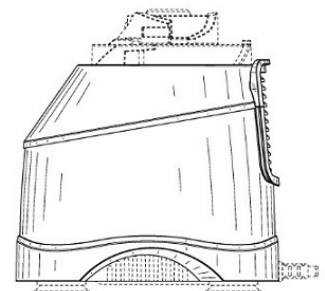

Tampak Samping

(19) ID

(51) Klasifikasi Locarno : 14-04

(21) No. Permohonan DI : A00202400093

(22) Tanggal Penerimaan Permohonan DI :
10 Januari 2024

(30) Data Prioritas :
(31) Nomor (32) Tanggal (33) Negara

(43) Tanggal Pengumuman DI :
16 Januari 2024

(71) Nama dan Alamat Pemohon Desain Industri:
UNIVERSITAS TELKOM
Indonesia Sukapura, Dayeuhkolot, Kab. Bandung, Jawa Barat 40257, Indonesia (ID)

(72) Nama Pendesain :
RINA PUDJI ASTUTI,ID KOREDIANTO
USMAN,ID ISTIKMAL,ID YUSZA REDITYA
MURTI,ID NYOMAN BOGI ADITYA KARNA,ID
NURWIDJAJADI,ID ADIWIJAYA,ID HENRY
CHRISTIADI,ID APRIANI MUSFIROH,ID
RASWYSHNOE BOING KOTJOPRAYUDI,ID
MUHAMMAD MUHAEMIN,ID

(74) Nama dan Alamat Konsultan Desain Industri :

(54) Judul Desain Industri :
ANTAR MUKA

(57) Klaim :
Konfigurasi

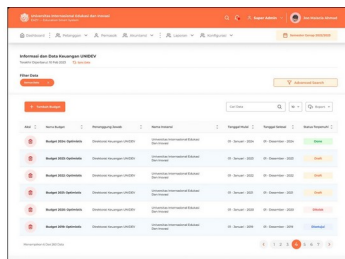

Tampak Perspektif

Tampak Atas

Tampak Bawah

Tampak Depan

Tampak Belakang

Tampak Samping

(19) ID

(51) Klasifikasi Locarno : 24-04

(21) No. Permohonan DI : A00202400095

(22) Tanggal Penerimaan Permohonan DI :
10 Januari 2024

(30) Data Prioritas :
(31) Nomor (32) Tanggal (33) Negara

(43) Tanggal Pengumuman DI :
16 Januari 2024

(71) Nama dan Alamat Pemohon Desain Industri:
XIAMEN OLYMIDO IMPORT AND EXPORT CO., LTD
1809, NO.503, GAOLIN MIDDLE ROAD, HULI
DISTRICT, XIAMEN, FUJIAN PROVINCE 361016, CHINA. ,
China (CN)

(72) Nama Pendesain :
WANG, Siyi ,CN

(74) Nama dan Alamat Konsultan Desain Industri :
Rulita Windawati Mongan
Trademark2u Indonesia, Centennial Tower, 29 Floor Unit
D-F, Jl. Jend. Gatot Subroto Kav. 24-25, Jakarta Selatan

(54) Judul Desain Industri : PERALATAN PIJAT KAKI

(57) Klaim :
Bentuk, Konfigurasi

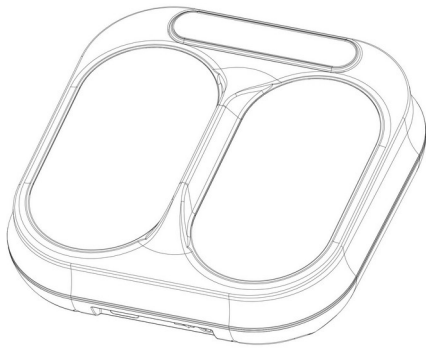

Tampak Perspektif

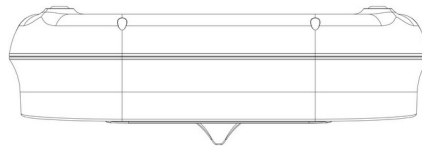

Tampak Atas

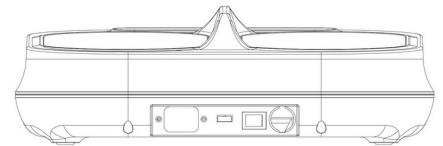

Tampak Bawah

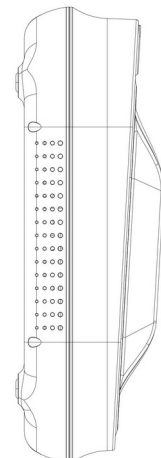
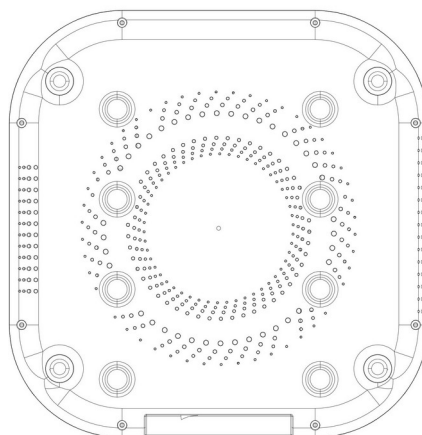
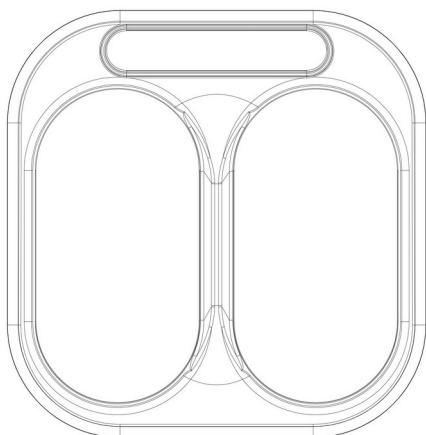

Tampak Depan

Tampak Belakang

Tampak Samping

(19) ID

(51) Klasifikasi Locarno : 02-01

(21) No. Permohonan DI : A00202400101

(22) Tanggal Penerimaan Permohonan DI :
10 Januari 2024

(30) Data Prioritas :
(31) Nomor (32) Tanggal (33) Negara

(43) Tanggal Pengumuman DI :
16 Januari 2024

(71) Nama dan Alamat Pemohon Desain Industri:
WANG JIACHEN
Jl. Serpong Park Blok BVF1 No. 72 Jelupang, Serpong
Utara, Kota Tangerang Selatan, Banten 15332, Indonesia (ID)

(72) Nama Pendesain :
WANG JIACHEN, ID

(74) Nama dan Alamat Konsultan Desain Industri :
Anna
Jl. Utan Kayu Raya No. 65 Jakarta Timur

(54) Judul Desain Industri : BRA POMPA ANGIN

(57) Klaim :
Bentuk, Konfigurasi, Komposisi Garis, Komposisi Warna



Tampak Perspektif



Tampak Atas

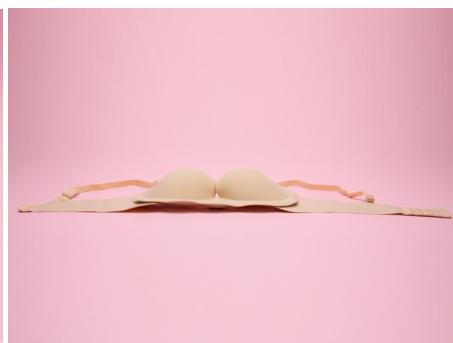

Tampak Bawah



Tampak Depan



Tampak Belakang



Tampak Samping

(19) ID

(51) Klasifikasi Locarno : 14-04

(21) No. Permohonan DI : A00202400094

(22) Tanggal Penerimaan Permohonan DI :
10 Januari 2024

(30) Data Prioritas :
(31) Nomor (32) Tanggal (33) Negara

(43) Tanggal Pengumuman DI :
16 Januari 2024

(71) Nama dan Alamat Pemohon Desain Industri:
UNIVERSITAS TELKOM
Indonesia Sukapura, Dayeuhkolot, Kab. Bandung, Jawa Barat 40257, Indonesia (ID)

(72) Nama Pendesain :
RINA PUDJI ASTUTI,ID KOREDIANTO
USMAN,ID ISTIKMAL,ID YUSZA REDITYA
MURTI,ID NYOMAN BOGI ADITYA KARNA,ID
NURWIDJAJADI,ID ADIWIJAYA,ID RAFIAN
RAMADHANI,ID HENRY CHRISTIADI,ID
APRIANI MUSFIROH,ID RASWYSHNOE BOING
KOTJOPRAYUDI,ID MUHAMMAD MUHAEMIN,ID

(74) Nama dan Alamat Konsultan Desain Industri :

(54) Judul Desain Industri :
ANTAR MUKA

(57) Klaim :
Konfigurasi

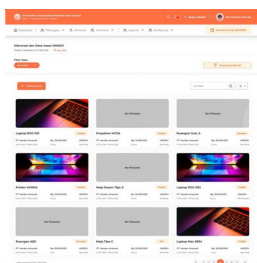

Tampak Perspektif

Tampak Atas

Tampak Bawah

Tampak Depan

Tampak Belakang

Tampak Samping

(19) ID

(51) Klasifikasi Locarno : 02-01

(21) No. Permohonan DI : A00202400100

(22) Tanggal Penerimaan Permohonan DI :
10 Januari 2024

(30) Data Prioritas :
(31) Nomor (32) Tanggal (33) Negara

(43) Tanggal Pengumuman DI :
16 Januari 2024

(71) Nama dan Alamat Pemohon Desain Industri:
WANG JIACHEN
Jl. Serpong Park Blok BVF1 No. 72 Jelupang, Serpong
Utara, Kota Tangerang Selatan, Banten 15332, Indonesia (ID)

(72) Nama Pendesain :
WANG JIACHEN, ID

(74) Nama dan Alamat Konsultan Desain Industri :
Anna
Jl. Utan Kayu Raya No. 65 Jakarta Timur

(54) Judul Desain Industri : BRA POMPA ANGIN TANPA TALII

(57) Klaim :
Bentuk, Konfigurasi, Komposisi Garis, Komposisi Warna



Tampak Perspektif



Tampak Atas



Tampak Bawah



Tampak Depan



Tampak Belakang



Tampak Samping

(19) ID

(51) Klasifikasi Locarno : 31-00

(21) No. Permohonan DI : A00202400097

(22) Tanggal Penerimaan Permohonan DI :
10 Januari 2024

(30) Data Prioritas :

(31) Nomor (32) Tanggal (33) Negara
29/898,943 02 Agustus 2023 US

(43) Tanggal Pengumuman DI :
16 Januari 2024

(71) Nama dan Alamat Pemohon Desain Industri:
Capbran Holdings, LLC
10900 Wilshire Blvd., Suite 900, Los Angeles, CA 90024,
United States of America (US)

(72) Nama Pendesain :
Robert Finnance,US

(74) Nama dan Alamat Konsultan Desain Industri :
Kartika Binakasih, S.H.
Jalan Raden Saleh No. 51A

(54) Judul Desain Industri : Blender

(57) Klaim :
Bentuk,Konfigurasi,Komposisi Garis

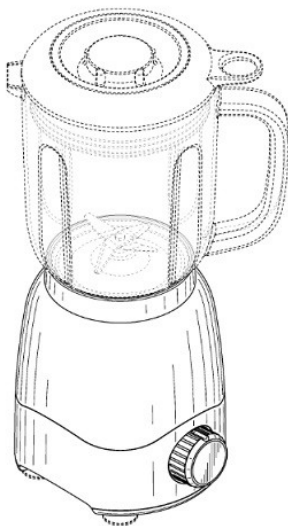

Tampak Perspektif

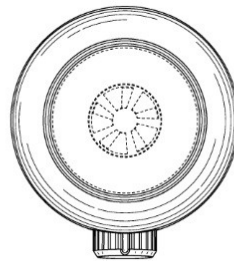

Tampak Atas

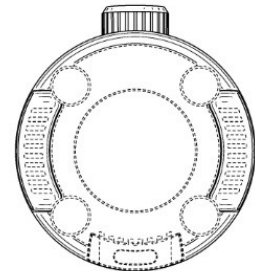

Tampak Bawah

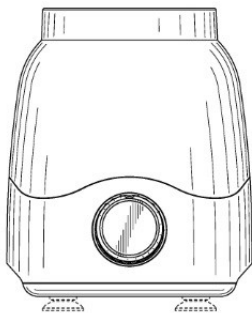

Tampak Depan

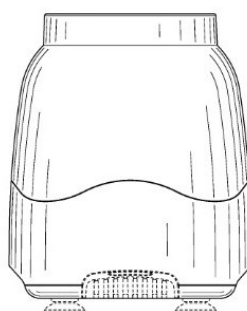

Tampak Belakang

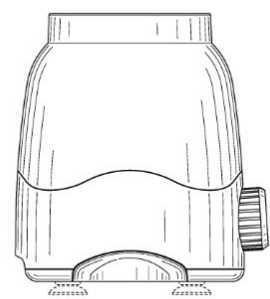

Tampak Samping

(19) ID

(51) Klasifikasi Locarno : 15-01

(21) No. Permohonan DI : A00202400110

(22) Tanggal Penerimaan Permohonan DI :
11 Januari 2024

(30) Data Prioritas :

(31) Nomor	(32) Tanggal	(33) Negara
RCD 015028401-0001	18 Juli 2023	EM

(43) Tanggal Pengumuman DI :
16 Januari 2024

(71) Nama dan Alamat Pemohon Desain Industri:
Mr. Igor Akrapovič
Rožna dolina, Cesta VIII 10/A, SI-1000 Ljubljana
Slovenia, Slovenia (SI)

(72) Nama Pendesain :
Igor Akrapovič, SI Jure Bambič, SI

(74) Nama dan Alamat Konsultan Desain Industri :
Belinda Rosalina
Gandaria 8, Lantai 3 Unit D Jalan Sultan Iskandar Muda
(Arteri Pondok Indah), Jakarta Selatan 12240

(54) Judul Desain Industri :
KNALPOT SEPEDA MOTOR

(57) Klaim :
Bentuk



Tampak Perspektif



Tampak Atas



Tampak Bawah



Tampak Depan



Tampak Belakang



Tampak Samping

(19) ID

(51) Klasifikasi Locarno : 12-16

(21) No. Permohonan DI : A00202400109

(22) Tanggal Penerimaan Permohonan DI :
11 Januari 2024

(30) Data Prioritas :

(31) Nomor	(32) Tanggal	(33) Negara
RCD 015028401-0001	18 Juli 2023	EM

(43) Tanggal Pengumuman DI :
16 Januari 2024

(71) Nama dan Alamat Pemohon Desain Industri:
Mr. Igor Akrapovič
Rožna dolina, Cesta VIII 10/A, SI-1000 Ljubljana
Slovenia, Slovenia (SI)

(72) Nama Pendesain :
Igor Akrapovič, SI Jure Bambič, SI

(74) Nama dan Alamat Konsultan Desain Industri :
Belinda Rosalina
Gandaria 8, Lantai 3 Unit D Jalan Sultan Iskandar Muda
(Arteri Pondok Indah), Jakarta Selatan 12240

(54) Judul Desain Industri :
KNALPOT SEPEDA MOTOR

(57) Klaim :
Bentuk



Tampak Perspektif



Tampak Atas



Tampak Bawah



Tampak Depan



Tampak Belakang

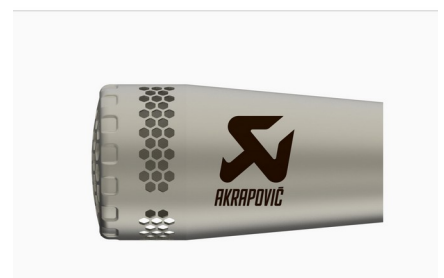

Tampak Samping

(19) ID

(51) Klasifikasi Locarno : 02-03

(21) No. Permohonan DI : A00202400103

(22) Tanggal Penerimaan Permohonan DI :
11 Januari 2024

(30) Data Prioritas :
(31) Nomor (32) Tanggal (33) Negara

(43) Tanggal Pengumuman DI :
16 Januari 2024

(71) Nama dan Alamat Pemohon Desain Industri:
DAVID KURNIAWAN
Grand View Karawaci Fontana Vista C7/16,
RT/RW008/008, Kel. Kadu, Kec. Curug Kab Tangerang Kadu,
Curug, Kab. Tangerang, Banten 15810, Indonesia (ID)

(72) Nama Pendesain :
DAVID KURNIAWAN ,ID

(74) Nama dan Alamat Konsultan Desain Industri :

(54) Judul Desain Industri : Helm Guardia

(57) Klaim :
Bentuk

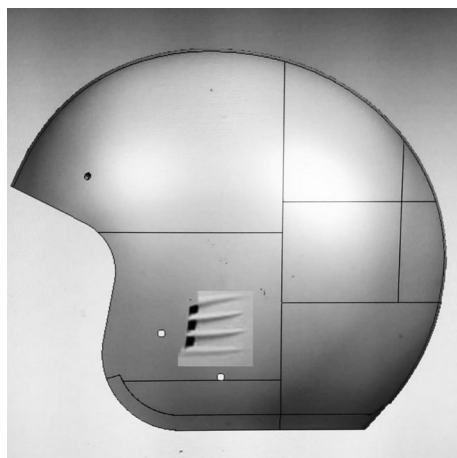

Tampak Perspektif

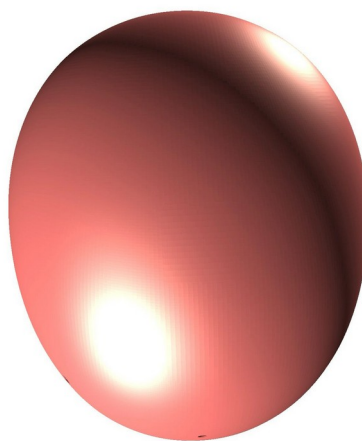

Tampak Atas

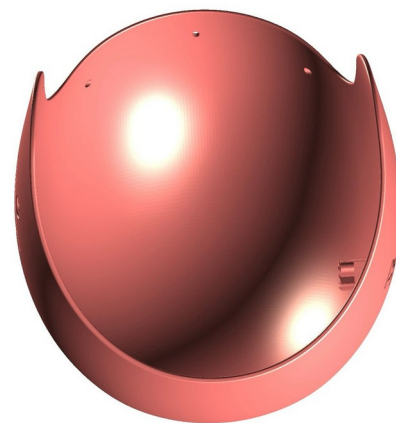

Tampak Bawah



Tampak Depan

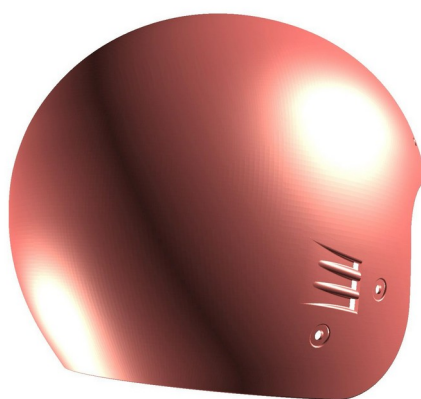

Tampak Belakang

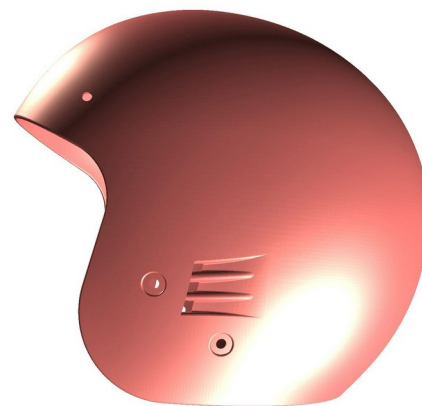

Tampak Samping

(19) ID

(51) Klasifikasi Locarno : 15-01

(21) No. Permohonan DI : A00202400107

(22) Tanggal Penerimaan Permohonan DI :
11 Januari 2024

(30) Data Prioritas :

(31) Nomor	(32) Tanggal	(33) Negara
RCD 015028200-0001	17 Juli 2023	EM

(43) Tanggal Pengumuman DI :
16 Januari 2024

(71) Nama dan Alamat Pemohon Desain Industri:
Mr. Igor Akrapovič
Rožna dolina, Cesta VIII 10/A, SI-1000 Ljubljana
Slovenia, Slovenia (SI)

(72) Nama Pendesain :
Igor Akrapovič,SI Jure Bambič,SI

(74) Nama dan Alamat Konsultan Desain Industri :
Belinda Rosalina
Gandaria 8, Lantai 3 Unit D Jalan Sultan Iskandar Muda
(Arteri Pondok Indah), Jakarta Selatan 12240

(54) Judul Desain Industri :
KNALPOT SEPEDA MOTOR

(57) Klaim :
Bentuk



Tampak Perspektif



Tampak Atas



Tampak Bawah

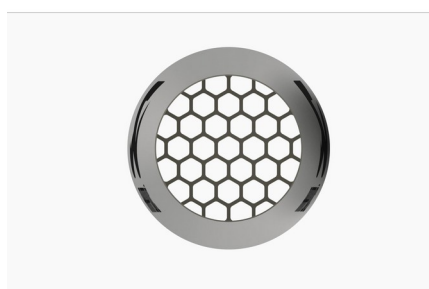

Tampak Depan



Tampak Belakang

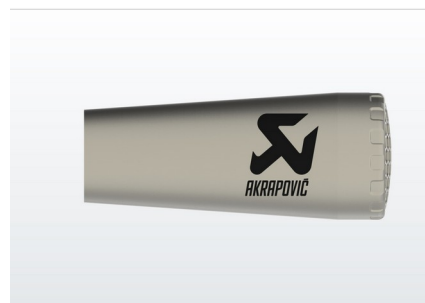

Tampak Samping

(19) ID

(51) Klasifikasi Locarno : 25-02

(21) No. Permohonan DI : A00202400111

(22) Tanggal Penerimaan Permohonan DI :
11 Januari 2024

(30) Data Prioritas :
(31) Nomor (32) Tanggal (33) Negara

(43) Tanggal Pengumuman DI :
16 Januari 2024

(71) Nama dan Alamat Pemohon Desain Industri:
INDRA KESUMA
Jl. Manyar Permai 2 Blok T 3 No. 11 Kapuk Muara,
Penjaringan, Kota Adm. Jakarta Utara, DKI Jakarta 14460,
Indonesia (ID)

(72) Nama Pendesain :
INDRA KESUMA, ID

(74) Nama dan Alamat Konsultan Desain Industri :
Anny Susanto
Pamerindo Paten Komplek Green Ville Maisonette blok
FB 10 Jl. Tanjung Duren Raya, Duri Kepa

(54) Judul Desain Industri : ATAP GALVALUME

(57) Klaim :
Bentuk, Konfigurasi, Komposisi Garis, Komposisi Warna



Tampak Perspektif



Tampak Atas



Tampak Bawah



Tampak Depan



Tampak Belakang



Tampak Samping

(19) ID

(51) Klasifikasi Locarno : 25-02

(21) No. Permohonan DI : A00202400112

(22) Tanggal Penerimaan Permohonan DI :
11 Januari 2024

(30) Data Prioritas :
(31) Nomor (32) Tanggal (33) Negara

(43) Tanggal Pengumuman DI :
16 Januari 2024

(71) Nama dan Alamat Pemohon Desain Industri:
INDRA KESUMA
Jl. Manyar Permai 2 Blok T 3 No. 11 Kapuk Muara,
Penjaringan, Kota Adm. Jakarta Utara, DKI Jakarta 14460,
Indonesia (ID)

(72) Nama Pendesain :
INDRA KESUMA, ID

(74) Nama dan Alamat Konsultan Desain Industri :
Anny Susanto
Pamerindo Paten Komplek Green Ville Maisonette blok
FB 10 Jl. Tanjung Duren Raya, Duri Kepa

(54) Judul Desain Industri : ATAP GALVALUME

(57) Klaim :
Bentuk, Konfigurasi, Komposisi Garis, Komposisi Warna

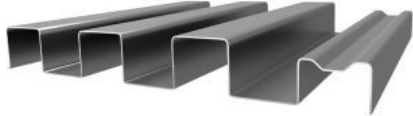

Tampak Perspektif

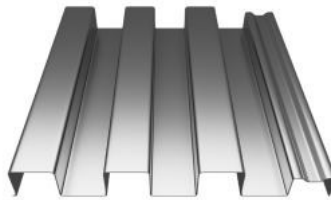

Tampak Atas

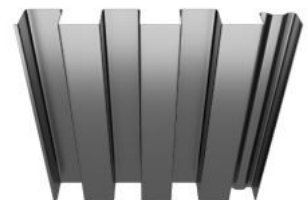

Tampak Bawah



Tampak Depan

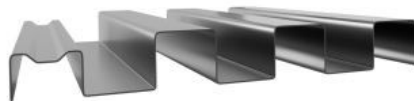

Tampak Belakang



Tampak Samping

(19) ID

(51) **Klasifikasi Locarno : 28-03**

(21) **No. Permohonan DI :** A00202400115

(22) **Tanggal Penerimaan Permohonan DI :**
11 Januari 2024

(30) **Data Prioritas :**

(31) Nomor (32) Tanggal (33) Negara
2023304389470 13 Juli 2023 CN

(43) **Tanggal Pengumuman DI :**
16 Januari 2024

(71) **Nama dan Alamat Pemohon Desain Industri:**
Shenzhen Ulike Smart Electronics Co., Ltd.
Room 810, Building 1, Xunmei Technology Plaza, No. 8
Keyuan Road, Science and Technology Park Community,
Yuehai Street, Nanshan District, Shenzhen, Guangdong
518000, China, China (CN)

(72) **Nama Pendesain :**
Dengshi HE,CN

(74) **Nama dan Alamat Konsultan Desain Industri :**
Muchamad Arif Rochman,
Komp. The Address@Cibubur, Cluster Platinum, Blok
BB. No 35, Leuwinanggung, Tapos, Depok

(54) **Judul Desain Industri :** Peralatan Perawatan Kulit (Skin treatment articles)

(57) **Klaim :**
Bentuk,Konfigurasi

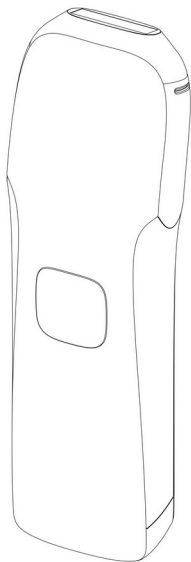

Tampak Perspektif



Tampak Atas



Tampak Bawah

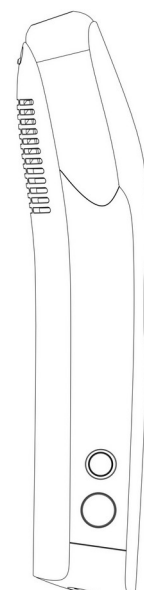
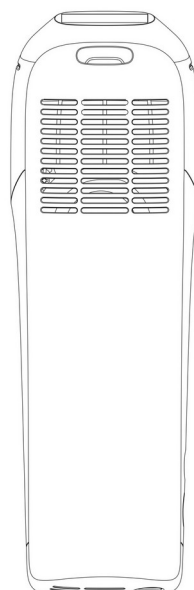
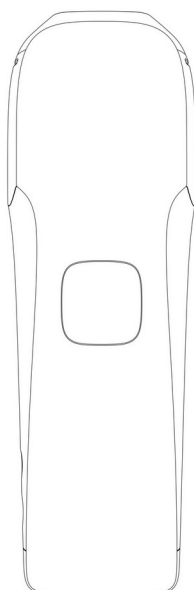

Tampak Depan

Tampak Belakang

Tampak Samping

(19) ID

(51) Klasifikasi Locarno : 25-02

(21) No. Permohonan DI : A00202400106

(22) Tanggal Penerimaan Permohonan DI :
11 Januari 2024

(30) Data Prioritas :
(31) Nomor (32) Tanggal (33) Negara

(43) Tanggal Pengumuman DI :
16 Januari 2024

(71) Nama dan Alamat Pemohon Desain Industri:
PT. FUMIRA
Wisma Argo Manunggal Lt. 8 Jl. Jendral Gatot Subroto
Kav. 22 Jakarta Selatan, DKI Jakarta 12930 Karet Semanggi,
Setiabudi, Kota Adm. Jakarta Selatan, DKI Jakarta 12930,
Indonesia (ID)

(72) Nama Pendesain :
SERLY HARDIYANTI, ID

(74) Nama dan Alamat Konsultan Desain Industri :
Agus Nasrudin
UNITED PATENT OFFICE Jl. Celebration Boulevard
Blok AA15 No. 29, Grand Wisata Bekasi 17510

(54) Judul Desain Industri : ATAP PROFIL BL – 710 LEBAR MEDIUM

(57) Klaim :
Bentuk, Konfigurasi, Komposisi Garis, Komposisi Warna



Tampak Perspektif



Tampak Atas



Tampak Bawah



Tampak Depan

Tampak Belakang



Tampak Samping

(19) ID

(51) Klasifikasi Locarno : 04-01

(21) No. Permohonan DI : A00202400113

(22) Tanggal Penerimaan Permohonan DI :
11 Januari 2024

(30) Data Prioritas :
(31) Nomor (32) Tanggal (33) Negara

(43) Tanggal Pengumuman DI :
16 Januari 2024

(71) Nama dan Alamat Pemohon Desain Industri:
AMIR LOWAN
Teluk Gong, Jl. B No.14 D. RT.011 RW.010, Kel.
Pejagalan, Kec. Penjaringan, Jakarta Utara Pejagalan,
Penjaringan, Kota Adm. Jakarta Utara, DKI Jakarta 14450,
Indonesia (ID)

(72) Nama Pendesain :
AMIR LOWAN,ID

(74) Nama dan Alamat Konsultan Desain Industri :

(54) Judul Desain Industri : KEPALA SAPU

(57) Klaim :
Bentuk,Konfigurasi



Tampak Perspektif

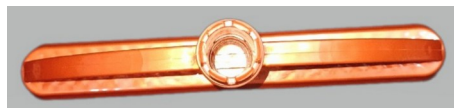

Tampak Atas

Tampak Bawah



Tampak Depan

Tampak Belakang

Tampak Samping

(19) ID

(51) Klasifikasi Locarno : 12-12

(21) No. Permohonan DI : A00202400114

(22) Tanggal Penerimaan Permohonan DI :
11 Januari 2024

(30) Data Prioritas :
(31) Nomor (32) Tanggal (33) Negara

(43) Tanggal Pengumuman DI :
16 Januari 2024

(71) Nama dan Alamat Pemohon Desain Industri:
BUDIHARJO WIDJAJA
Taman Kebon Jeruk W.III/12, RT.012 RW.003 Joglo,
Kembangan, Kota Adm. Jakarta Barat, DKI Jakarta 11640,
Indonesia (ID)

(72) Nama Pendesain :
BUDIHARJO WIDJAJA,ID

(74) Nama dan Alamat Konsultan Desain Industri :

(54) Judul Desain Industri : KERETA DORONG BAYI (STROLLER)

(57) Klaim :
Bentuk,Konfigurasi,Komposisi Garis



Tampak Perspektif



Tampak Atas



Tampak Bawah



Tampak Depan

Tampak Belakang

Tampak Samping

(19) ID

(51) Klasifikasi Locarno : 15-07

(21) No. Permohonan DI : A00202400104

(22) Tanggal Penerimaan Permohonan DI :
11 Januari 2024

(30) Data Prioritas :
(31) Nomor (32) Tanggal (33) Negara

(43) Tanggal Pengumuman DI :
16 Januari 2024

(71) Nama dan Alamat Pemohon Desain Industri:
LPPM Universitas Pembangunan Nasional "Veteran"
Jawa Timur
Indonesia Gunung Anyar, Gunung Anyar, Kota Surabaya,
Jawa Timur 60294, Indonesia (ID)

(72) Nama Pendesain :
Radissa Dzaky Issafira, S.T., M.Sc.,ID Alvin,ID
Fandi Achmad Firmansyah,ID Rizky Dwi Pangestu,ID
Sania Nadillah Permata Dewi,ID R. Muhammad Rizky
Ardiza,ID

(74) Nama dan Alamat Konsultan Desain Industri :

(54) Judul Desain Industri : COOLER WITH DOUBLE SIDED HEATSINK

(57) Klaim :
Bentuk,Konfigurasi

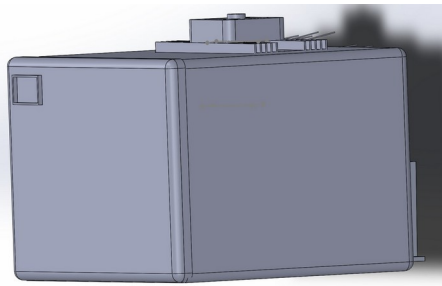

Tampak Perspektif

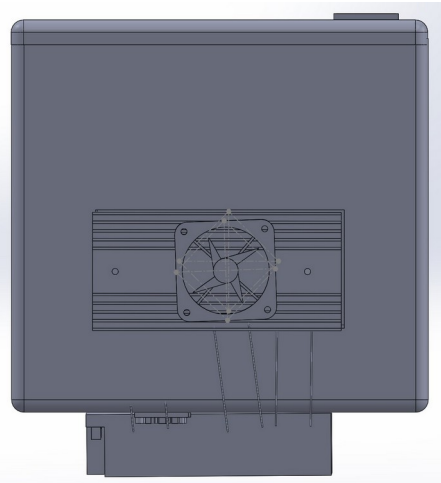

Tampak Atas



Tampak Bawah

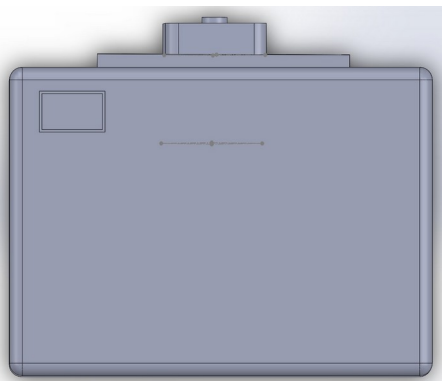

Tampak Depan



Tampak Belakang

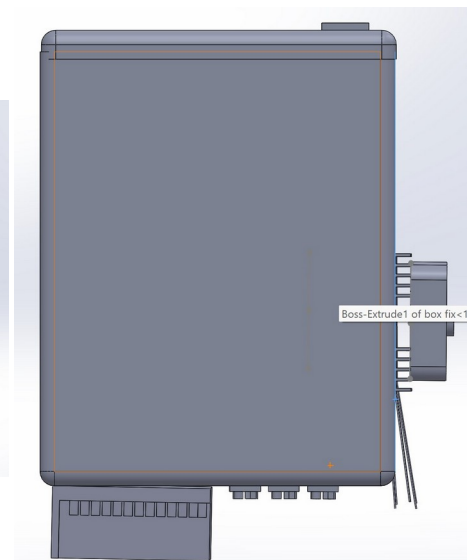

Tampak Samping

(19) ID

(51) Klasifikasi Locarno : 12-16

(21) No. Permohonan DI : A00202400108

(22) Tanggal Penerimaan Permohonan DI :
11 Januari 2024

(30) Data Prioritas :

(31) Nomor	(32) Tanggal	(33) Negara
RCD 015028200-0001	17 Juli 2023	EM

(43) Tanggal Pengumuman DI :
16 Januari 2024

(71) Nama dan Alamat Pemohon Desain Industri:
Mr. Igor Akrapovič
Rožna dolina, Cesta VIII 10/A, SI-1000 Ljubljana
Slovenia, Slovenia (SI)

(72) Nama Pendesain :
Igor Akrapovič,SI Jure Bambič,SI

(74) Nama dan Alamat Konsultan Desain Industri :
Belinda Rosalina
Gandaria 8, Lantai 3 Unit D Jalan Sultan Iskandar Muda
(Arteri Pondok Indah), Jakarta Selatan 12240

(54) Judul Desain Industri :
KNALPOT SEPEDA MOTOR

(57) Klaim :
Bentuk



Tampak Perspektif



Tampak Atas



Tampak Bawah



Tampak Depan



Tampak Belakang



Tampak Samping

(19) ID

(51) Klasifikasi Locarno : 25-02

(21) No. Permohonan DI : A00202400120

(22) Tanggal Penerimaan Permohonan DI :
12 Januari 2024

(30) Data Prioritas :
(31) Nomor (32) Tanggal (33) Negara

(43) Tanggal Pengumuman DI :
16 Januari 2024

(71) Nama dan Alamat Pemohon Desain Industri:
PT. FUMIRA
Wisma Argo Manunggal Lt. 8 Jl. Jendral Gatot Subroto
Kav. 22 Jakarta Selatan, DKI Jakarta 12930 Karet Semanggi,
Setiabudi, Kota Adm. Jakarta Selatan, DKI Jakarta 12930,
Indonesia (ID)

(72) Nama Pendesain :
SERLY HARDIYANTI, ID

(74) Nama dan Alamat Konsultan Desain Industri :
Agus Nasrudin
UNITED PATENT OFFICE Jl. Celebration Boulevard
Blok AA15 No. 29, Grand Wisata Bekasi 17510

(54) Judul Desain Industri : ATAP PROFIL A – 735 LEBAR MEDIUM

(57) Klaim :
Bentuk, Konfigurasi, Komposisi Garis, Komposisi Warna



Tampak Perspektif



Tampak Atas

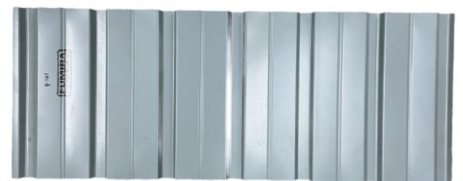

Tampak Bawah



Tampak Depan

Tampak Belakang

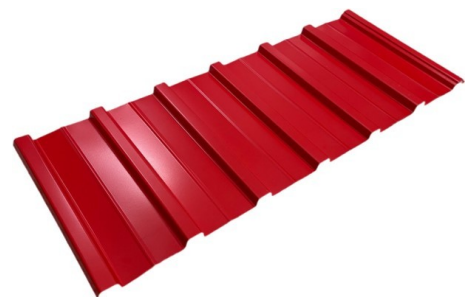

Tampak Samping