



BERITA RESMI DESAIN INDUSTRI



No. 16/DI/2024

DIUMUMKAN TANGGAL
25 Maret 2024 s.d. 24 Juni 2024

PENGUMUMAN BERLANGSUNG SELAMA 3 (TIGA) BULAN
PASAL 25 AYAT (1) UNDANG-UNDANG DESAIN INDUSTRI
NOMOR 31 TAHUN 2001

DITERBITKAN BULAN
Maret 2024

DIREKTORAT HAK CIPTA DAN DESIGN INDUSTRI
DIREKTORAT JENDERAL KEKAYAAN INTELEKTUAL
KEMENTERIAN HUKUM DAN HAK ASASI MANUSIA REPUBLIK INDONESIA

DAFTAR ISI BRDI No. 16/DI/2024

25 Maret 2024 s.d. 24 Juni 2024

No	Nomor Permohonan	Tanggal Penerimaan	Kelas	Judul Desain
1	A00202202640	12-AUG-22	06-01	Bangku
2	A00202202642	12-AUG-22	06-01	Kursi
3	A00202202641	12-AUG-22	06-01	Kursi
4	A00202202645	12-AUG-22	06-01	Kursi Lipat
5	A00202202644	12-AUG-22	06-01	Bangku
6	A00202202804	19-AUG-22	06-01	Kursi
7	A00202202805	19-AUG-22	06-01	Kursi
8	A00202203132	07-SEP-22	25-03	Set Halte Transportasi Umum
9	A00202203841	27-OCT-22	06-01	Kursi
10	A00202204650	19-DEC-22	14-04	Antarmuka
11	A00202300976	15-MAR-23	12-05	KERANJANG SELEMPANG UNTUK BILAH TURBIN ANGIN
12	A00202301115	24-MAR-23	14-04	INDIKATOR INFORMASI KENDARAAN
13	A00202301114	24-MAR-23	14-04	INDIKATOR INFORMASI KENDARAAN
14	A00202301119	24-MAR-23	14-04	INDIKATOR INFORMASI KENDARAAN
15	A00202301117	24-MAR-23	14-04	INDIKATOR INFORMASI KENDARAAN
16	A00202301116	24-MAR-23	14-04	INDIKATOR INFORMASI KENDARAAN
17	A00202301433	10-APR-23	29-02	SABUK PENGAMAN UNTUK BEKERJA
18	A00202304479	06-OCT-23	12-15	Bagian dari Ban untuk Sepeda
19	A00202305197	13-NOV-23	15-05	RAK SUNFLOWER
20	A00202305439	24-NOV-23	15-07	Mesin Es Krim Roll
21	A00202305430	24-NOV-23	13-04	SISTEM PENGHASIL LISTRIK DAN PENANGKAP SIGNAL SECARA PORTABEL
22	A00202305589	01-DEC-23	12-16	Wheeldop Mobil
23	A00202305601	01-DEC-23	14-02	PENGIKAT UNTUK LAYAR TERPASANG DI KEPALA
24	A00202305598	01-DEC-23	13-02	BATERAI
25	A00202305637	04-DEC-23	14-02	LAYAR TERPASANG DI KEPALA
26	A00202305618	04-DEC-23	14-02	LAYAR TERPASANG DI KEPALA
27	A00202305621	04-DEC-23	14-02	PENGAIT UNTUK LAYAR TERPASANG DI KEPALA
28	A00202305619	04-DEC-23	14-02	PENGIKAT ATAU PENGIKAT UNTUK LAYAR TERPASANG DI KEPALA
29	A00202305622	04-DEC-23	14-02	PENGAIT UNTUK LAYAR TERPASANG DI KEPALA
30	A00202305624	04-DEC-23	14-02	BANTALAN UNTUK PELINDUNG RINGAN PADA LAYAR TERPASANG DI KEPALA

31	A00202305623	04-DEC-23	14-02	PENGAIT UNTUK LAYAR TERPASANG DI KEPALA
32	A00202305620	04-DEC-23	14-02	PELINDUNG RINGAN UNTUK LAYAR TERPASANG DI KEPALA
33	A00202305617	04-DEC-23	14-02	PENGAIT UNTUK LAYAR TERPASANG DI KEPALA
34	A00202305636	04-DEC-23	13-03	KABEL
35	A00202305634	04-DEC-23	13-03	KABEL
36	A00202305635	04-DEC-23	13-03	KABEL
37	A00202306219	22-DEC-23	25-02	Partisi Dinding PVC
38	A00202306246	26-DEC-23	14-04	PANEL TAMPILAN DENGAN ANTARMUKA PENGGUNA GRAFIS
39	A00202400196	18-JAN-24	14-04	PANEL TAMPILAN DENGAN ANTARMUKA PENGGUNA GRAFIS ATAU ANTARMUKA PENGGUNA GRAFIS
40	A00202400194	18-JAN-24	14-04	PANEL TAMPILAN DENGAN ANTARMUKA PENGGUNA GRAFIS ATAU ANTARMUKA PENGGUNA GRAFIS
41	A00202400199	18-JAN-24	14-04	PANEL TAMPILAN DENGAN ANTARMUKA PENGGUNA GRAFIS ATAU ANTARMUKA PENGGUNA GRAFIS
42	A00202400198	18-JAN-24	14-04	PANEL TAMPILAN DENGAN ANTARMUKA PENGGUNA GRAFIS ATAU ANTARMUKA PENGGUNA GRAFIS
43	A00202400367	29-JAN-24	11-01	Plat untuk Perhiasan
44	A00202400395	30-JAN-24	03-01	TAS
45	A00202400531	08-FEB-24	25-01	BATANGAN PROFIL LINEN
46	A00202400532	08-FEB-24	25-01	BATANGAN PROFIL FIGURA
47	A00202400626	16-FEB-24	12-11	SEPEDA MOTOR
48	A00202400625	16-FEB-24	12-11	PENUTUP SISI DEPAN SEPEDA MOTOR
49	A00202400781	23-FEB-24	15-05	Mesin Cuci Tempered Glass tanpa tutup Panel
50	A00202400780	23-FEB-24	15-05	Mesin Cuci Tempered Glass
51	A00202400793	26-FEB-24	03-01	TAS MODULAR
52	A00202400820	27-FEB-24	06-07	BATANGAN FIGURA GJ
53	A00202400951	06-MAR-24	30-10	BANTALAN PEREKAT UNTUK LEMBARAN PENYERAPAN URINE HEWAN PELIHARAAN DENGAN KOTAK KEMASAN
54	A00202400996	08-MAR-24	28-03	BATANG PELINDUNG PISAU CUKUR
55	A00202400989	08-MAR-24	12-11	SEPEDA MOTOR
56	A00202401032	12-MAR-24	09-03	KOTAK KEMASAN KOSMETIK
57	A00202401031	12-MAR-24	03-01	KOPER
58	A00202401030	12-MAR-24	12-16	FOOT STEP SAMPING MOBIL
59	A00202401028	12-MAR-24	09-01	TUBE KEMASAN KOSMETIK
60	A00202401071	15-MAR-24	07-04	MOMONAS

61	A00202401072	15-MAR-24	13-03	KONEKTOR
62	A00202401067	15-MAR-24	26-06	LAMPU
63	A00202401075	15-MAR-24	28-03	ALAT CUKUR
64	A00202401074	15-MAR-24	03-01	Tas Ransel
65	A00202401077	15-MAR-24	07-01	KEMASAN MIKA
66	A00202401079	15-MAR-24	07-01	KEMASAN MIKA
67	A00202401070	15-MAR-24	19-02	ALAT TRANSFER PELAPIS
68	A00202401069	15-MAR-24	19-02	ALAT TRANSFER PELAPIS
69	A00202401073	15-MAR-24	07-04	MOMOTEL
70	A00202401080	15-MAR-24	09-05	KEMASAN MIKA
71	A00202401095	16-MAR-24	15-99	Robot Bergerak Sebagai Pembelajaran Gerak Kinematika dan Pengikut Garis
72	A00202401090	16-MAR-24	24-02	My376 Electric Breast Pump
73	A00202401089	16-MAR-24	24-02	Eb23 Electric Breast Pump
74	A00202401097	16-MAR-24	24-99	Rak Penyimpanan Buret
75	A00202401096	16-MAR-24	03-01	Pegangan Tas Ransel
76	A00202401088	16-MAR-24	24-04	Yt300 Nose Cleaner
77	A00202401091	16-MAR-24	24-02	N6 Nebulizer
78	A00202401098	16-MAR-24	03-01	Strap Tas Ransel
79	A00202401092	16-MAR-24	02-03	DESAIN MOTIF PELINDUNG KEPALA
80	A00202401094	16-MAR-24	10-06	Alat Peringatan Waktu Minum
81	A00202401093	16-MAR-24	24-04	P8 dan P9 Ear Cleaner With Led And Camera
82	A00202401099	17-MAR-24	11-01	FATAMORGANA
83	A00202401100	18-MAR-24	09-01	BOTOL MINUMAN
84	A00202401127	18-MAR-24	02-02	KAOS NAHDIYA
85	A00202401101	18-MAR-24	07-02	PENETES (DRIPPER)
86	A00202401113	18-MAR-24	15-01	KNALPOT
87	A00202401102	18-MAR-24	32-00	GARUDA PANCASILA, MONAS, CANDI BOROBUDUR, TUGU SURABAYA, JAM GADANG, PURA BESAKIH
88	A00202401108	18-MAR-24	02-03	VENTILASI HELM
89	A00202401109	18-MAR-24	14-01	MINI SPEAKER BLUETOOTH KARAOKE
90	A00202401125	18-MAR-24	01-01	KUE BERAS
91	A00202401123	18-MAR-24	01-99	NASI GORENG
92	A00202401115	18-MAR-24	15-03	MESIN EKSTRAKSI SERAT DAUN NANAS TIPE AFP20 DENGAN PENGGERAK MOTOR
93	A00202401139	19-MAR-24	03-01	Handbags
94	A00202401129	19-MAR-24	02-03	HELM JITSU JS2
95	A00202401143	19-MAR-24	03-01	TAS
96	A00202401144	19-MAR-24	03-03	Payung Batik
97	A00202401133	19-MAR-24	12-16	PIJAKAN KAKI MOTOR

98	A00202401128	19-MAR-24	15-99	Mesin pembuat kembang api
99	A00202401153	20-MAR-24	08-03	PISAU
100	A00202401145	20-MAR-24	12-15	BAN

Jakarta, 25 Maret 2024
Kepala Seksi Klasifikasi dan Publikasi



M. Insan Kamil, S. Kom. NIP.
197801262005011001

(19) ID

(51) Klasifikasi Locarno : 06-01

(21) No. Permohonan DI : A00202202640

(22) Tanggal Penerimaan Permohonan DI :
12 Agustus 2022

(30) Data Prioritas :
(31) Nomor (32) Tanggal (33) Negara

(43) Tanggal Pengumuman DI :
25 Maret 2024

(71) Nama dan Alamat Pemohon Desain Industri:
Universitas Telkom
Jl. Telekomunikasi No.1, Sukapura, Dayeuhkolot
Sukapura, Dayeuhkolot, Kab. Bandung, Jawa Barat 40257,
Indonesia (ID)

(72) Nama Pendesain :
Djoko Murdowo, ID Cahya Wulandari, ID
Yulia Dina Rahmi, ID Ullul Nabila, ID Shafa
Aprillia Virginia Idrian, ID Reva Yuliane, ID

(74) Nama dan Alamat Konsultan Desain Industri :

(54) Judul Desain Industri : Bangku

(57) Klaim :
Konfigurasi



Gambar : Perspektif

Tampak Perspektif



Gambar : Tampak Atas

Tampak Atas

Tampak Bawah



Gambar : Tampak Depan

Tampak Depan



Gambar : Tampak Belakang

Tampak Belakang



Gambar : Tampak Samping Kiri

Tampak Samping

(19) ID

(51) Klasifikasi Locarno : 06-01

(21) No. Permohonan DI : A00202202642

(22) Tanggal Penerimaan Permohonan DI :
12 Agustus 2022

(30) Data Prioritas :
(31) Nomor (32) Tanggal (33) Negara

(43) Tanggal Pengumuman DI :
25 Maret 2024

(71) Nama dan Alamat Pemohon Desain Industri:
Universitas Telkom
Jl. Telekomunikasi No.1, Sukapura, Dayeuhkolot
Sukapura, Dayeuhkolot, Kab. Bandung, Jawa Barat 40257,
Indonesia (ID)

(72) Nama Pendesain :
Akmal Fathur Rahman, ID Mahendra Nur
Hadiansyah, ID

(74) Nama dan Alamat Konsultan Desain Industri :

(54) Judul Desain Industri : Kursi

(57) Klaim :
Konfigurasi



Tampak Perspektif



Tampak Atas



Tampak Depan



Tampak Belakang



Tampak Samping

(19) ID

(51) Klasifikasi Locarno : 06-01

(21) No. Permohonan DI : A00202202641

(22) Tanggal Penerimaan Permohonan DI :
12 Agustus 2022

(30) Data Prioritas :
(31) Nomor (32) Tanggal (33) Negara

(43) Tanggal Pengumuman DI :
25 Maret 2024

(71) Nama dan Alamat Pemohon Desain Industri:
Universitas Telkom
Jl. Telekomunikasi No.1, Sukapura, Dayeuhkolot
Sukapura, Dayeuhkolot, Kab. Bandung, Jawa Barat 40257,
Indonesia (ID)

(72) Nama Pendesain :
Angeli Duwi Oktarina, ID Mahendra Nur
Hadiansyah, ID

(74) Nama dan Alamat Konsultan Desain Industri :

(54) Judul Desain Industri : Kursi

(57) Klaim :
Bentuk, Konfigurasi



Tampak Perspektif



Tampak Atas

Tampak Bawah



Tampak Depan



Tampak Belakang



Tampak Samping

(19) ID

(51) **Klasifikasi Locarno : 06-01**

(21) **No. Permohonan DI :** A00202202645

(22) **Tanggal Penerimaan Permohonan DI :**
12 Agustus 2022

(30) **Data Prioritas :**
(31) Nomor (32) Tanggal (33) Negara

(43) **Tanggal Pengumuman DI :**
25 Maret 2024

(71) **Nama dan Alamat Pemohon Desain Industri:**
TELKOM UNIVERSITY
Jl. Telekomunikasi No. 1, Terusan Buahbatu -
Bojongsoang, Sukapura, Kec. Dayeuhkolot, Kabupaten
Bandung, Jawa Barat 40257 Sukapura, Dayeuhkolot, Kab.
Bandung, Jawa Barat 40257, Indonesia (ID)

(72) **Nama Pendesain :**
FADHIL ARAFI, ID MAHENDRA NUR
HADIANSYAH, ID

(74) **Nama dan Alamat Konsultan Desain Industri :**

(54) **Judul Desain Industri :** Kursi Lipat

(57) **Klaim :**
Bentuk, Konfigurasi



Tampak Perspektif



Tampak Atas



Tampak Depan



Tampak Belakang



Tampak Samping

Tampak Bawah

(19) ID

(51) Klasifikasi Locarno : 06-01

(21) No. Permohonan DI : A00202202644

(22) Tanggal Penerimaan Permohonan DI :
12 Agustus 2022

(30) Data Prioritas :
(31) Nomor (32) Tanggal (33) Negara

(43) Tanggal Pengumuman DI :
25 Maret 2024

(71) Nama dan Alamat Pemohon Desain Industri:
Universitas Telkom
Jl. Telekomunikasi No.1, Sukapura, Dayeuhkolot
Sukapura, Dayeuhkolot, Kab. Bandung, Jawa Barat 40257,
Indonesia (ID)

(72) Nama Pendesain :
Djoko Murdowo,ID Alifia Trianti Fadillah
Torada,ID Cheryl Aurelia,ID Paulin Devany
Permata Sari,ID

(74) Nama dan Alamat Konsultan Desain Industri :

(54) Judul Desain Industri : Bangku

(57) Klaim :
Konfigurasi



Gambar 7 : Perspektif



Gambar 5 : Tampak Atas

Tampak Perspektif

Tampak Atas

Tampak Bawah



Gambar 1 : Tampak Depan

Tampak Depan



Gambar 2 : Tampak Belakang

Tampak Belakang



Gambar 4 : Tampak Samping Kiri

Tampak Samping

(19) ID

(51) **Klasifikasi Locarno : 06-01**

(21) **No. Permohonan DI :** A00202202804

(22) **Tanggal Penerimaan Permohonan DI :**
19 Agustus 2022

(30) **Data Prioritas :**
(31) Nomor (32) Tanggal (33) Negara

(43) **Tanggal Pengumuman DI :**
25 Maret 2024

(71) **Nama dan Alamat Pemohon Desain Industri:**
UNIVERSITAS TELKOM
Jl. Telekomunikasi Terusan Buah Batu Dayeuhkolot
Sukapura, Dayeuhkolot, Kab. Bandung, Jawa Barat 40257,
Indonesia (ID)

(72) **Nama Pendesain :**
Pascal Sean Purnama,ID Niken Laksitarini,ID

(74) **Nama dan Alamat Konsultan Desain Industri :**

(54) **Judul Desain Industri :** Kursi

(57) **Klaim :**
Bentuk,Konfigurasi

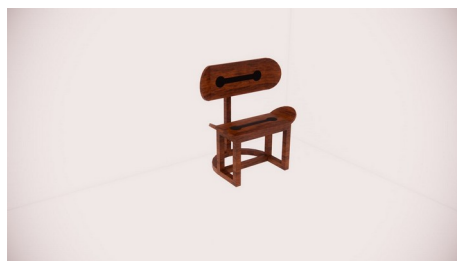

Tampak Perspektif



Tampak Atas

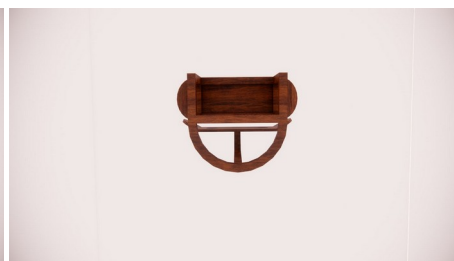

Tampak Bawah

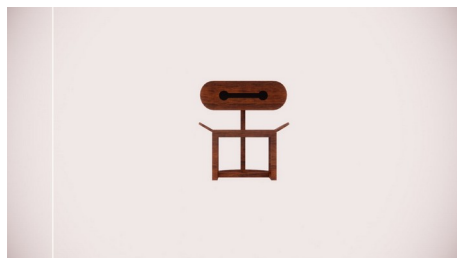

Tampak Depan



Tampak Belakang

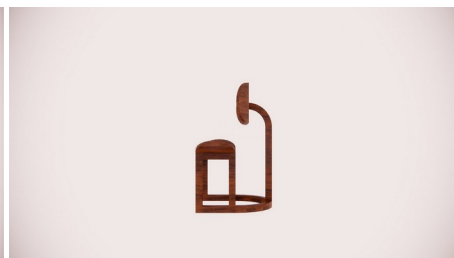

Tampak Samping

(19) ID

(51) Klasifikasi Locarno : 06-01

(21) No. Permohonan DI : A00202202805

(22) Tanggal Penerimaan Permohonan DI :
19 Agustus 2022

(30) Data Prioritas :
(31) Nomor (32) Tanggal (33) Negara

(43) Tanggal Pengumuman DI :
25 Maret 2024

(71) Nama dan Alamat Pemohon Desain Industri:
UNIVERSITAS TELKOM
Jl. Telekomunikasi Terusan Buah Batu Dayeuhkolot
Sukapura, Dayeuhkolot, Kab. Bandung, Jawa Barat 40257,
Indonesia (ID)

(72) Nama Pendesain :
Faradhila Zulfa,ID Niken Laksitarini,ID

(74) Nama dan Alamat Konsultan Desain Industri :

(54) Judul Desain Industri : Kursi

(57) Klaim :
Bentuk,Konfigurasi



Tampak Perspektif



Tampak Atas

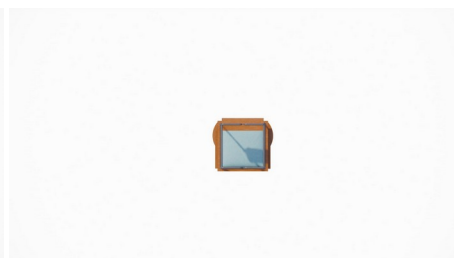

Tampak Bawah

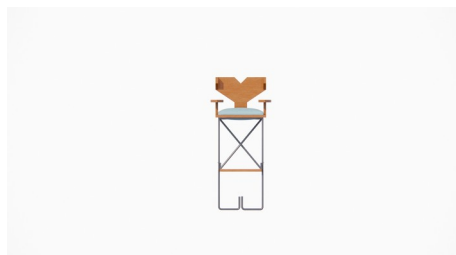

Tampak Depan

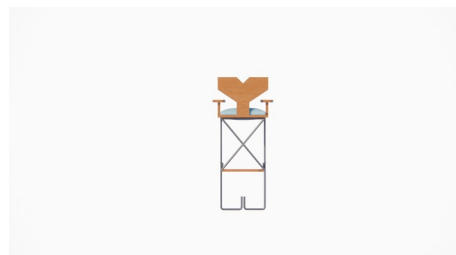

Tampak Belakang



Tampak Samping

(19) ID

(51) Klasifikasi Locarno : 25-03

(21) No. Permohonan DI : A00202203132

(22) Tanggal Penerimaan Permohonan DI :
07 September 2022

(30) Data Prioritas :
(31) Nomor (32) Tanggal (33) Negara

(43) Tanggal Pengumuman DI :
25 Maret 2024

(71) Nama dan Alamat Pemohon Desain Industri:
UNIVERSITAS TELKOM
Jl. Telekomunikasi Terusan Buah Batu Dayeuhkolot
Sukapura, Dayeuhkolot, Kab. Bandung, Jawa Barat 40257,
Indonesia (ID)

(72) Nama Pendesain :
Hana Faza Surya Rusyda Setugur,ID Choirul
Anam,ID Khotibul Umam,ID Muhammad
Fauzan Maulidhani,ID Aliyya Meirissa Arvina,ID

(74) Nama dan Alamat Konsultan Desain Industri :

(54) Judul Desain Industri : Set Halte Transportasi Umum

(57) Klaim :
Konfigurasi,Bentuk



Tampak Perspektif

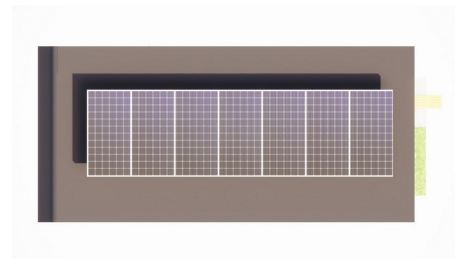

Tampak Atas



Tampak Bawah



Tampak Depan

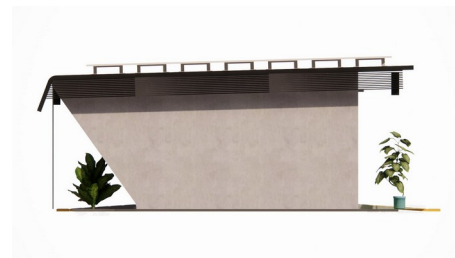

Tampak Belakang



Tampak Samping

(19) ID

(51) Klasifikasi Locarno : 06-01

(21) No. Permohonan DI : A00202203841

(22) Tanggal Penerimaan Permohonan DI :
27 Oktober 2022

(30) Data Prioritas :
(31) Nomor (32) Tanggal (33) Negara

(43) Tanggal Pengumuman DI :
25 Maret 2024

(71) Nama dan Alamat Pemohon Desain Industri:
Universitas Telkom
Jl. Telekomunikasi no.1, sukapura, dayeuhkolot
Sukapura, Dayeuhkolot, Kab. Bandung, Jawa Barat 40257,
Indonesia (ID)

(72) Nama Pendesain :
MARZUKI MAHARDIKA SIBUEA, ID TAZQIA
AULIA ZAHRA, ID ARNANTI PRIMIANA YUNIATI, ID

(74) Nama dan Alamat Konsultan Desain Industri :

(54) Judul Desain Industri : Kursi

(57) Klaim :
Konfigurasi



Gambar 4 : Perspektif

Tampak Perspektif



Gambar 5 : Tampak Atas

Tampak Atas



Tampak Bawah



Gambar 1 : Tampak Depan

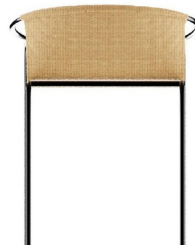

Gambar 2 : Tampak Belakang



Gambar 4 : Tampak Samping Kiri

Tampak Depan

Tampak Belakang

Tampak Samping

(19) ID

(51) Klasifikasi Locarno : 14-04

(21) No. Permohonan DI : A00202204650

(22) Tanggal Penerimaan Permohonan DI :
19 Desember 2022

(30) Data Prioritas :
(31) Nomor (32) Tanggal (33) Negara

(43) Tanggal Pengumuman DI :
25 Maret 2024

(71) Nama dan Alamat Pemohon Desain Industri:
Universitas Telkom
Jl. Telekomunikasi No.1 Sukapura, Dayeuhkolot, Kab.
Bandung, Jawa Barat 40257, Indonesia (ID)

(72) Nama Pendesain :
Dedi Rahman Wijaya,ID Rini Handayani,ID
Tora Fahrudin,ID Dahliar Ananda,ID Alif Firman
Juannata,ID Salman Hanif,ID Rizky Pratama
Hibatulah,ID Zikri Amrizal Putra,ID Sugeng
Warsito,ID

(74) Nama dan Alamat Konsultan Desain Industri :

(54) Judul Desain Industri : Antarmuka

(57) Klaim :
Bentuk,Konfigurasi,Komposisi Garis,Komposisi Warna

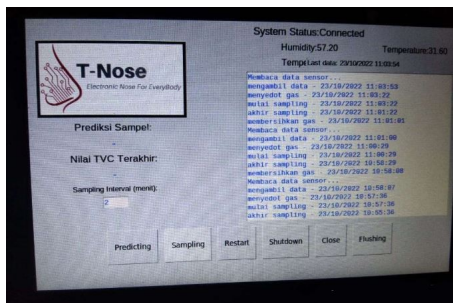

Tampak Perspektif

Tampak Atas

Tampak Bawah

Tampak Depan

Tampak Belakang

Tampak Samping

(19) ID

(51) Klasifikasi Locarno : 12-05

(21) No. Permohonan DI : A00202300976

(22) Tanggal Penerimaan Permohonan DI :
15 Maret 2023

(30) Data Prioritas :

(31) Nomor	(32) Tanggal	(33) Negara
371825-001	30 September 2022	IN

(43) Tanggal Pengumuman DI :
25 Maret 2024

(71) Nama dan Alamat Pemohon Desain Industri:
WINDCARE INDIA PRIVATE LIMITED
3/241A, Gudimangalam, Nall Road, Udumalpet, Tiruppur-
642201, Tamil Nadu, India, India (IN)

(72) Nama Pendesain :
WINDCARE INDIA PRIVATE LIMITED,IN

(74) Nama dan Alamat Konsultan Desain Industri :
Nadya Prita G. Djajadiningrat
Harvespat Intellectual Property Services ruko Griya
cinere Jalan limo Raya Blok 49 No. 38 Depok

(54) Judul Desain Industri : KERANJANG SELEMPANG UNTUK BILAH TURBIN ANGIN

(57) Klaim :
Bentuk, Konfigurasi



Tampak Perspektif



Tampak Atas

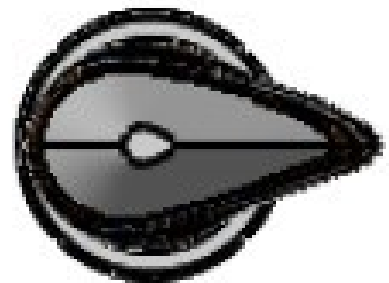

Tampak Bawah



Tampak Depan



Tampak Belakang



Tampak Samping

(19) ID

(51) Klasifikasi Locarno : 14-04

(21) No. Permohonan DI : A00202301115

(22) Tanggal Penerimaan Permohonan DI :
24 Maret 2023

(30) Data Prioritas :

(31) Nomor (32) Tanggal (33) Negara
2022-021622 06 Oktober 2022 JP

(43) Tanggal Pengumuman DI :
25 Maret 2024

(71) Nama dan Alamat Pemohon Desain Industri:
MITSUBISHI JIDOSHA KOGYO KABUSHIKI KAISHA
1-21, Shibaura 3-chome, Minato-ku, Tokyo 108-8410,
Japan (JP)

(72) Nama Pendesain :
Satoshi KUWAHARA,JP Sho ONOZUKA,JP

(74) Nama dan Alamat Konsultan Desain Industri :
Inda Citraninda Noerhadi
Biro Oktroi Roosseno Kantor Taman A-9 Unit C1 & C2
Jalan DR. Ide Anak Agung Gde Agung

(54) Judul Desain Industri :
INDIKATOR INFORMASI KENDARAAN

(57) Klaim :
Komposisi Garis,Komposisi Warna

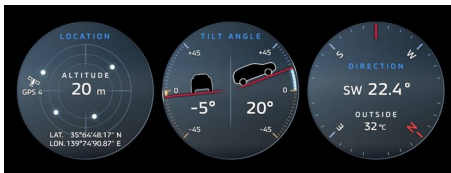

Tampak Perspektif

Tampak Atas

Tampak Bawah

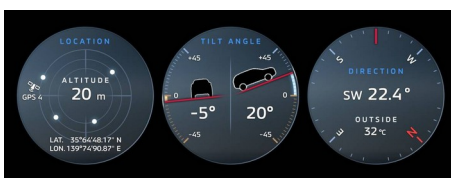

Tampak Depan

Tampak Belakang

Tampak Samping

(19) ID

(51) Klasifikasi Locarno : 14-04

(21) No. Permohonan DI : A00202301114

(22) Tanggal Penerimaan Permohonan DI :
24 Maret 2023

(30) Data Prioritas :

(31) Nomor (32) Tanggal (33) Negara
2022-021526 05 Oktober 2022 JP

(43) Tanggal Pengumuman DI :
25 Maret 2024

(71) Nama dan Alamat Pemohon Desain Industri:
MITSUBISHI JIDOSHA KOGYO KABUSHIKI KAISHA
1-21, Shibaura 3-chome, Minato-ku, Tokyo 108-8410 ,
Japan (JP)

(72) Nama Pendesain :
Reoto UEDA,JP Yuri NAKATA,JP Kei
ISHIKAWA,JP

(74) Nama dan Alamat Konsultan Desain Industri :
Inda Citraninda Noerhadi
Biro Oktroi Roosseno Kantor Taman A-9 Unit C1 & C2
Jalan DR. Ide Anak Agung Gde Agung

(54) Judul Desain Industri :
INDIKATOR INFORMASI KENDARAAN

(57) Klaim :
Komposisi Garis,Komposisi Warna

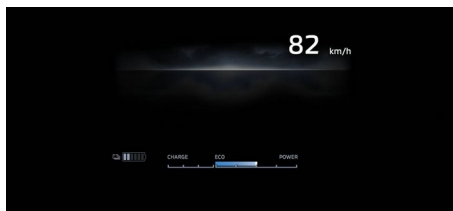

Tampak Perspektif

Tampak Atas

Tampak Bawah

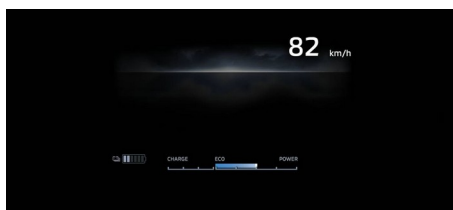

Tampak Depan

Tampak Belakang

Tampak Samping

(19) ID

(51) Klasifikasi Locarno : 14-04

(21) No. Permohonan DI : A00202301119

(22) Tanggal Penerimaan Permohonan DI :
24 Maret 2023

(30) Data Prioritas :

(31) Nomor (32) Tanggal (33) Negara
2022-021732 07 Oktober 2022 JP

(43) Tanggal Pengumuman DI :
25 Maret 2024

(71) Nama dan Alamat Pemohon Desain Industri:
MITSUBISHI JIDOSHA KOGYO KABUSHIKI KAISHA
1-21, Shibaura 3-chome, Minato-ku, Tokyo 108-8410,
Japan (JP)

(72) Nama Pendesain :
Shinji SUZUKI,JP Satoshi KUWAHARA,JP
Sho ONOZUKA,JP

(74) Nama dan Alamat Konsultan Desain Industri :
Inda Citraninda Noerhadi
Biro Oktroi Roosseno Kantor Taman A-9 Unit C1 & C2
Jalan DR. Ide Anak Agung Gde Agung

(54) Judul Desain Industri :
INDIKATOR INFORMASI KENDARAAN

(57) Klaim :
Komposisi Garis

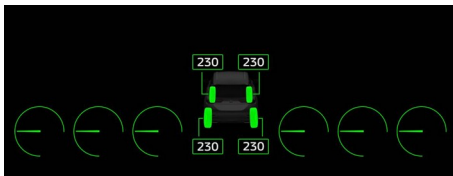

Tampak Perspektif

Tampak Atas

Tampak Bawah

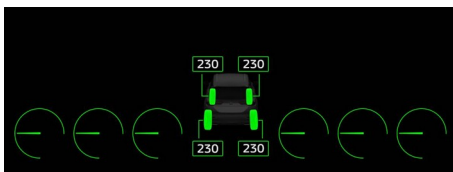

Tampak Depan

Tampak Belakang

Tampak Samping

(19) ID

(51) Klasifikasi Locarno : 14-04

(21) No. Permohonan DI : A00202301117

(22) Tanggal Penerimaan Permohonan DI :
24 Maret 2023

(30) Data Prioritas :

(31) Nomor (32) Tanggal (33) Negara
2022-023171 26 Oktober 2022 JP

(43) Tanggal Pengumuman DI :
25 Maret 2024

(71) Nama dan Alamat Pemohon Desain Industri:
MITSUBISHI JIDOSHA KOGYO KABUSHIKI KAISHA
1-21, Shibaura 3-chome, Minato-ku, Tokyo 108-8410,
Japan (JP)

(72) Nama Pendesain :
Reoto UEDA,JP Kei ISHIKAWA,JP Yuri
NAKATA,JP

(74) Nama dan Alamat Konsultan Desain Industri :
Inda Citraninda Noerhadi
Biro Oktroi Roosseno Kantor Taman A-9 Unit C1 & C2
Jalan DR. Ide Anak Agung Gde Agung

(54) Judul Desain Industri : INDIKATOR INFORMASI KENDARAAN

(57) Klaim :
Komposisi Garis,Komposisi Warna

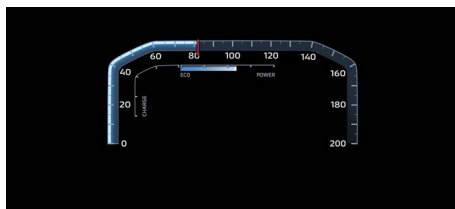

Tampak Perspektif

Tampak Atas

Tampak Bawah

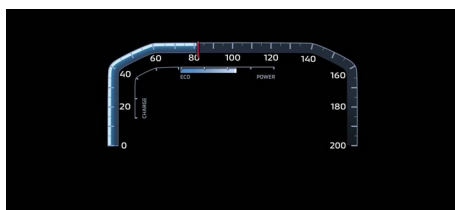

Tampak Depan

Tampak Belakang

Tampak Samping

(19) ID

(51) Klasifikasi Locarno : 14-04

(21) No. Permohonan DI : A00202301116

(22) Tanggal Penerimaan Permohonan DI :
24 Maret 2023

(30) Data Prioritas :

(31) Nomor (32) Tanggal (33) Negara
2022-022482 18 Oktober 2022 JP

(43) Tanggal Pengumuman DI :
25 Maret 2024

(71) Nama dan Alamat Pemohon Desain Industri:
MITSUBISHI JIDOSHA KOGYO KABUSHIKI KAISHA
1-21, Shibaura 3-chome, Minato-ku, Tokyo 108-8410,
Japan (JP)

(72) Nama Pendesain :
Satoshi KUWAHARA,JP

(74) Nama dan Alamat Konsultan Desain Industri :
Inda Citraninda Noerhadi
Biro Oktroi Roosseno Kantor Taman A-9 Unit C1 & C2
Jalan DR. Ide Anak Agung Gde Agung

(54) Judul Desain Industri :
INDIKATOR INFORMASI KENDARAAN

(57) Klaim :
Komposisi Garis,Komposisi Warna

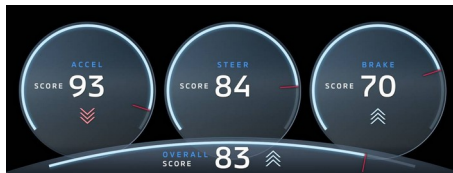

Tampak Perspektif

Tampak Atas

Tampak Bawah

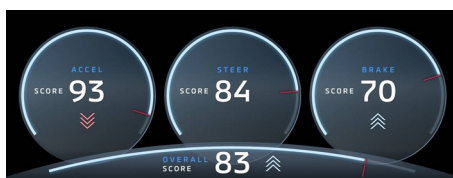

Tampak Depan

Tampak Belakang

Tampak Samping

(19) ID

(51) Klasifikasi Locarno : 29-02

(21) No. Permohonan DI : A00202301433

(22) Tanggal Penerimaan Permohonan DI :
10 April 2023

(30) Data Prioritas :

(31) Nomor (32) Tanggal (33) Negara
30-2022-0041297 11 Oktober 2022 KR

(43) Tanggal Pengumuman DI :
25 Maret 2024

(71) Nama dan Alamat Pemohon Desain Industri:

KIM, Tae Soo
9, Eupnae 4-gil, Uljin-eup, Uljin-gun, Gyeongsangbuk-do
36325, Republic of Korea (KR)

(72) Nama Pendesain :

KIM, Tae Soo, KR

(74) Nama dan Alamat Konsultan Desain Industri :

Nadya Prita G. Djajadiningrat
Harvespat Intellectual Property Services ruko Griya
cinere Jalan limo Raya Blok 49 No. 38 Depok

(54) Judul Desain Industri : SABUK PENGAMAN UNTUK BEKERJA

(57) Klaim :
Bentuk, Konfigurasi, Komposisi Garis



Tampak Perspektif



Tampak Atas



Tampak Bawah



Tampak Depan



Tampak Belakang



Tampak Samping

(19) ID

(51) Klasifikasi Locarno : 12-15

(21) No. Permohonan DI : A00202304479

(22) Tanggal Penerimaan Permohonan DI :
06 Oktober 2023

(30) Data Prioritas :

(31) Nomor (32) Tanggal (33) Negara
015017226-0006 07 April 2023 EM

(43) Tanggal Pengumuman DI :
25 Maret 2024

(71) Nama dan Alamat Pemohon Desain Industri:
PIRELLI TYRE S.p.A.
Viale Piero e Alberto Pirelli, 25, I-20126 Milano, Italy (IT)

(72) Nama Pendesain :
GIBELLI, Michele,IT GALLI, Filippo,IT

(74) Nama dan Alamat Konsultan Desain Industri :
Nadia Am Badar
Jl. Proklamasi No. 79, Pegangsaan, Menteng, Jakarta

(54) Judul Desain Industri : Bagian dari Ban untuk Sepeda

(57) Klaim :
Konfigurasi



Tampak Perspektif



Tampak Atas



Tampak Bawah



Tampak Depan



Tampak Belakang

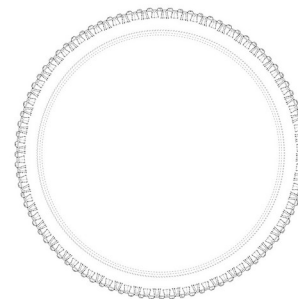

Tampak Samping

(19) ID

(51) Klasifikasi Locarno : 15-05

(21) No. Permohonan DI : A00202305197

(22) Tanggal Penerimaan Permohonan DI :
13 November 2023

(30) Data Prioritas :
(31) Nomor (32) Tanggal (33) Negara

(43) Tanggal Pengumuman DI :
25 Maret 2024

(71) Nama dan Alamat Pemohon Desain Industri:
Universitas Al Azhar Indonesia
Komp. Masjid Agung Al Azhar, Jalan Sisingamangaraja
Selong, Kebayoran Baru, Kota Adm. Jakarta Selatan, DKI
Jakarta 12110, Indonesia (ID)

(72) Nama Pendesain :
Nunung Nurhasanah, ID Akhmad Muthohar, ID
Arrasyid Alfathsyah, ID Muhammad Raihan Wajdi, ID
Ivan Adhi Pramana, ID Budi Aribowo, ID

(74) Nama dan Alamat Konsultan Desain Industri :

(54) Judul Desain Industri : RAK SUNFLOWER

(57) Klaim :
Bentuk

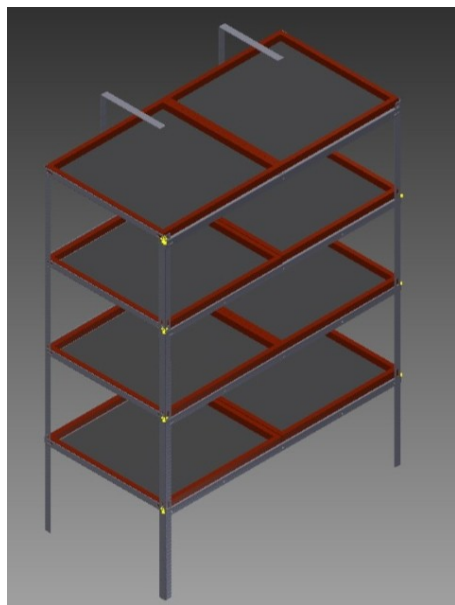

Tampak Perspektif

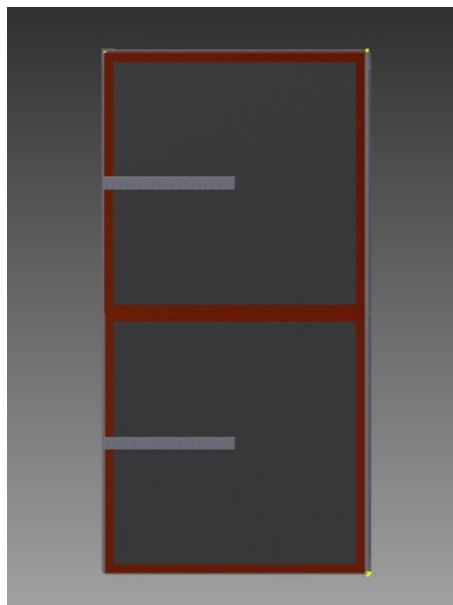

Tampak Atas

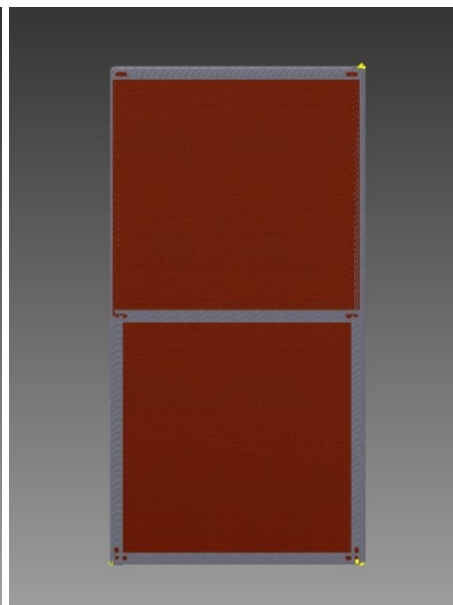

Tampak Bawah

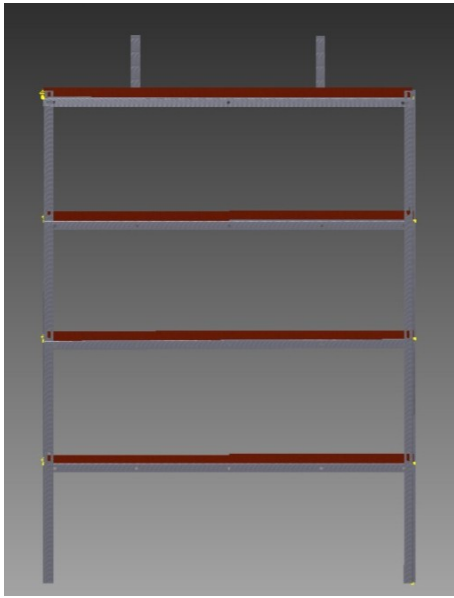

Tampak Depan

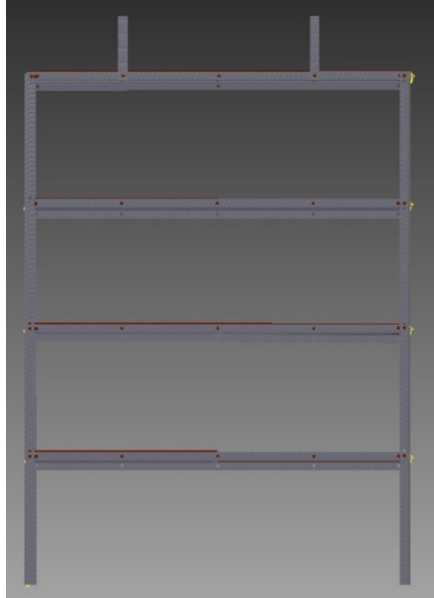

Tampak Belakang

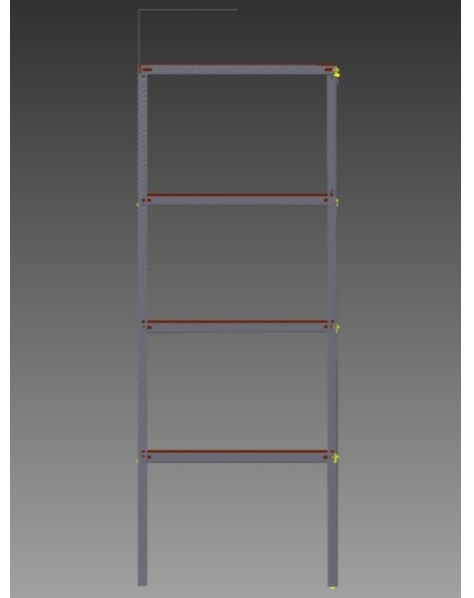

Tampak Samping

(19) ID

(51) Klasifikasi Locarno : 15-07

(21) No. Permohonan DI : A00202305439

(22) Tanggal Penerimaan Permohonan DI :
24 November 2023

(30) Data Prioritas :
(31) Nomor (32) Tanggal (33) Negara

(43) Tanggal Pengumuman DI :
25 Maret 2024

(71) Nama dan Alamat Pemohon Desain Industri:
Sentra Kekayaan Intelektual Politeknik Negeri Indramayu
Jalan Raya Lohbener Lama No.08 Kecamatan Lohbener
Kabupaten Indramayu Legok, Lohbener, Kab. Indramayu,
Jawa Barat 45252, Indonesia (ID)

(72) Nama Pendesain :
Wardika,ID Aa Setiawan,ID Yosifa
Nurfadhilah,ID Aji Yaomal Bashar,ID

(74) Nama dan Alamat Konsultan Desain Industri :

(54) Judul Desain Industri : Mesin Es Krim Roll

(57) Klaim :
Bentuk,Konfigurasi,Komposisi Garis,Komposisi Warna



Tampak Perspektif

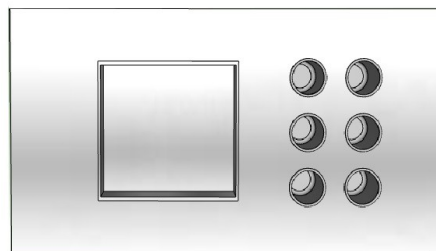

Tampak Atas

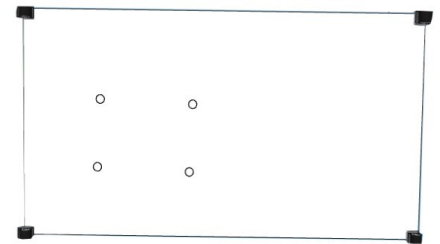

Tampak Bawah

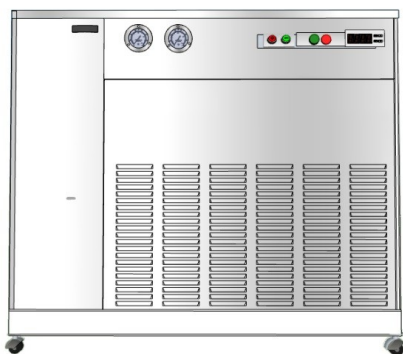

Tampak Depan

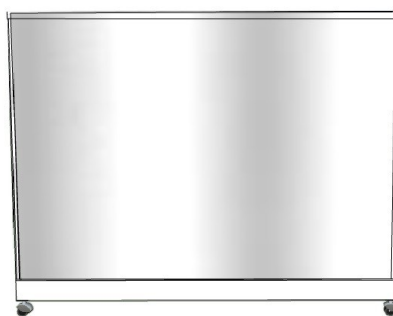

Tampak Belakang



Tampak Samping

(19) ID

(51) Klasifikasi Locarno : 13-04

(21) No. Permohonan DI : A00202305430

(22) Tanggal Penerimaan Permohonan DI :
24 November 2023

(30) Data Prioritas :
(31) Nomor (32) Tanggal (33) Negara

(43) Tanggal Pengumuman DI :
25 Maret 2024

(71) Nama dan Alamat Pemohon Desain Industri:
Universitas Hasanuddin
Gedung Rektorat Lt.6 Kantor KI Jl. Perintis Kemerdekaan
Km. 10 Tamalanrea Jaya, Tamalanrea, Kota Makassar,
Sulawesi Selatan 90245, Indonesia (ID)

(72) Nama Pendesain :
Ir. Azwar Hayat, ST., M.Sc., Ph.D, ID Angga
Asteriasti Aji, ST, ID Muhammad Dzul Aidinal, ID

(74) Nama dan Alamat Konsultan Desain Industri :

(54) Judul Desain Industri : SISTEM PENGHASIL LISTRIK DAN PENANGKAP SIGNAL SECARA PORTABEL

(57) Klaim :
Bentuk, Konfigurasi

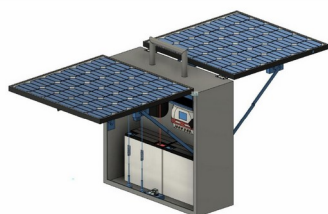

Tampak Perspektif

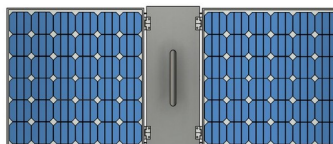
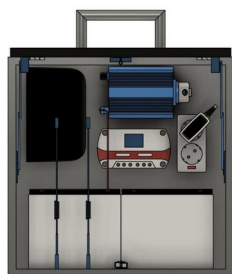

Tampak Atas

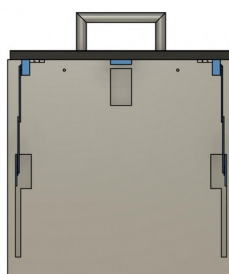

Tampak Bawah

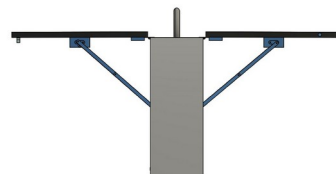

Tampak Depan

Tampak Belakang

Tampak Samping

(19) ID

(51) **Klasifikasi Locarno : 12-16**

(21) **No. Permohonan DI :** A00202305589

(22) **Tanggal Penerimaan Permohonan DI :**
01 Desember 2023

(30) **Data Prioritas :**
(31) Nomor (32) Tanggal (33) Negara

(43) **Tanggal Pengumuman DI :**
25 Maret 2024

(71) **Nama dan Alamat Pemohon Desain Industri:**
AKHMAD AJIB MUSTOFA
DUSUN DALEMAN UTARA RT. 008 / RW. 003 Japan,
Sooko, Kab. Mojokerto, Jawa Timur 61361, Indonesia (ID)

(72) **Nama Pendesain :**
YUSTA INFUS FIRLIA, ID

(74) **Nama dan Alamat Konsultan Desain Industri :**

(54) **Judul Desain Industri :** Wheeldop Mobil

(57) **Klaim :**
Bentuk

Tampak Perspektif



Tampak Atas



Tampak Bawah



Tampak Perspektif

Tampak Atas

Tampak Bawah

Tampak Depan



Tampak Belakang



Tampak Kiri



Tampak Depan

Tampak Belakang

Tampak Samping

(19) ID

(51) Klasifikasi Locarno : 14-02

(21) No. Permohonan DI : A00202305601

(22) Tanggal Penerimaan Permohonan DI :
01 Desember 2023

(30) Data Prioritas :

(31) Nomor (32) Tanggal (33) Negara
29/877,247 04 Juni 2023 US

(43) Tanggal Pengumuman DI :
25 Maret 2024

(71) Nama dan Alamat Pemohon Desain Industri:

APPLE INC.
One Apple Park Way, Cupertino, California 95014, United States of America (US)

(72) Nama Pendesain :

Molly ANDERSON,GB Bartley K. ANDRE,US
Shota AOYAGI,JP Marine C. BATAILLE,FR
Abidur Rahman CHOWDHURY,GB Clara Geneviève
Marine COURTAIGNE,FR Markus DIEBEL,DE
Alexandre B. GIRARD,US Jonathan GOMEZ
GARCIA,GB M. Evans HANKEY,US Anne-
Marie HECK,CH Moises HERNANDEZ
HERNANDEZ,MX Richard P. HOWARTH,GB
Julian JAEDE,DE Duncan Robert KERR,GB
Kainoa KWON-PEREZ,US Nicolas Pedro LYLYK,AR
Peter RUSSELL-CLARKE,AU Benjamin Andrew
SHAFFER,US Robert V. TANG,CA Clement
TISSANDIER,FR

(74) Nama dan Alamat Konsultan Desain Industri :

Ludiyanto
Jalan Hayam Wuruk No. 3 i & j Jakarta Pusat

(54) Judul Desain Industri : PENGIKAT UNTUK LAYAR TERPASANG DI KEPALA

(57) Klaim :
Konfigurasi

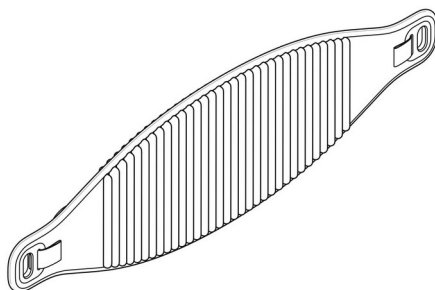

Tampak Perspektif



Tampak Atas

Tampak Bawah

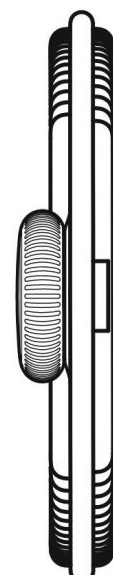
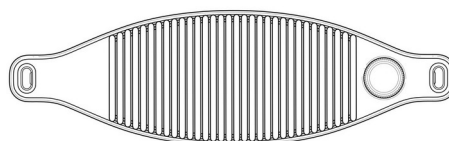
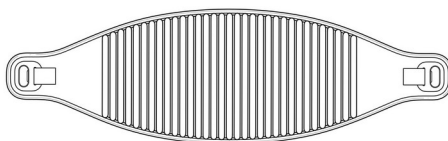

Tampak Depan

Tampak Belakang

Tampak Samping

(19) ID

(51) Klasifikasi Locarno : 13-02

(21) No. Permohonan DI : A00202305598

(22) Tanggal Penerimaan Permohonan DI :
01 Desember 2023

(30) Data Prioritas :

(31) Nomor (32) Tanggal (33) Negara
29/877,245 04 Juni 2023 US

(43) Tanggal Pengumuman DI :
25 Maret 2024

(71) Nama dan Alamat Pemohon Desain Industri:

APPLE INC.
One Apple Park Way, Cupertino, California 95014, United States of America (US)

(72) Nama Pendesain :

Jody AKANA,US Molly ANDERSON,GB
Bartley K. ANDRE,US Shota AOYAGI,JP
Anthony Michael ASHCROFT,FR Marine C.
BATAILLE,FR Jeremy BATAILLOU,FR Abidur
Rahman CHOWDHURY,GB Clara Geneviève Marine
COURTAIGNE,FR Markus DIEBEL,DE
Alexandre B. GIRARD,US Jonathan GOMEZ
GARCIA,GB M. Evans HANKEY,US Anne-
Marie HECK,CH Moises HERNANDEZ
HERNANDEZ,MX Richard P. HOWARTH,GB
Jonathan P. IVE,GB Julian JAEDE,DE Duncan
Robert KERR,GB Kainoa KWON-PEREZ,US
Nicolas Pedro LYLYK,AR Peter RUSSELL-
CLARKE,AU Benjamin Andrew SHAFFER,US
Joe Sung-Ho TAN,US Clement TISSANDIER,FR
Eugene Antony WHANG,CA

(74) Nama dan Alamat Konsultan Desain Industri :

Ludiyanto
Jalan Hayam Wuruk No. 3 i & j Jakarta Pusat

(54) Judul Desain Industri : BATERAI

(57) Klaim :
Konfigurasi

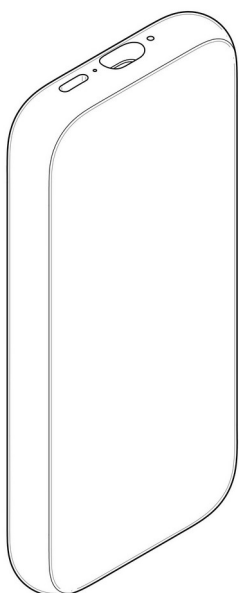

Tampak Perspektif

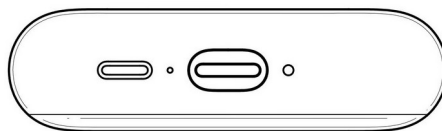

Tampak Atas



Tampak Bawah

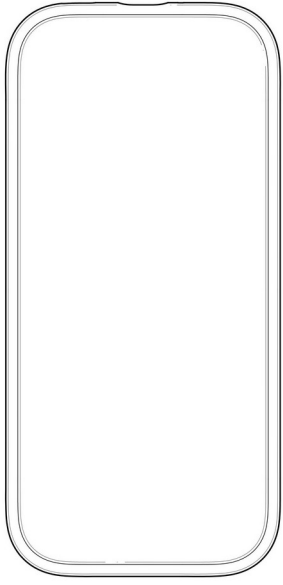

Tampak Depan

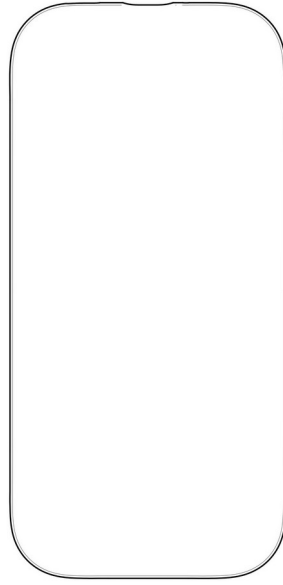

Tampak Belakang



Tampak Samping

(19) ID

(51) Klasifikasi Locarno : 14-02

(21) No. Permohonan DI : A00202305637

(22) Tanggal Penerimaan Permohonan DI :
04 Desember 2023

(30) Data Prioritas :

(31) Nomor	(32) Tanggal	(33) Negara
29/877,290	05 Juni 2023	US

(43) Tanggal Pengumuman DI :
25 Maret 2024

(71) Nama dan Alamat Pemohon Desain Industri:

APPLE INC.
One Apple Park Way, Cupertino, California 95014, United States of America (US)

(72) Nama Pendesain :

Jody AKANA,US	Molly ANDERSON,GB
Bartley K. ANDRE,US	Shota AOYAGI,JP
Anthony Michael ASHCROFT	,FR
Marine C. BATAILLE	,FR
Jeremy BATAILLOU	,FR
Abidur Rahman CHOWDHURY	,GB
Clara Geneviève Marine COURTAIGNE	,FR
Markus DIEBEL	,DE
Alexandre B. GIRARD	,US
Jonathan GOMEZ GARCIA	,GB
M. Evans HANKEY	,US
Anne-Marie HECK ,CH	Moises HERNANDEZ
HERNANDEZ ,MX	Julian HOENIG
,AT	Richard P. HOWARTH
,GB	Jonathan P. IVE
,GB	Julian JAEDE
,DE	Duncan Robert KERR
,GB	Kainoa KWON-PEREZ
,US	Nicolas Pedro LYLYK
,AR	Marc A. NEWSON
,AU	Peter RUSSELL-CLARKE
,AU	Benjamin Andrew SHAFFER
,US	Joe Sung-Ho TAN
,US	Robert V. TANG
,CA	Clement TISSANDIER
,FR	Eugene Antony WHANG
,CA	

(74) Nama dan Alamat Konsultan Desain Industri :

Ludiyanto
Jalan Hayam Wuruk No. 3 i & j Jakarta Pusat

(54) Judul Desain Industri : LAYAR TERPASANG DI KEPALA

(57) Klaim :
Konfigurasi

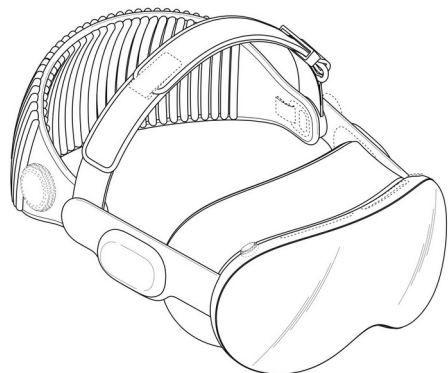

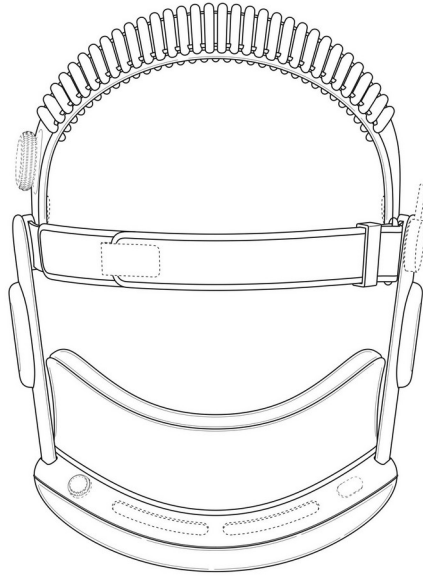

Tampak Atas

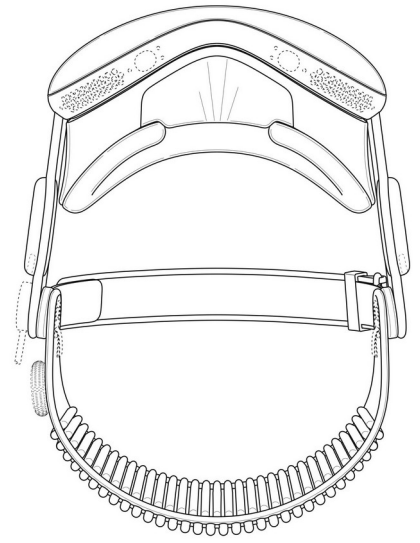

Tampak Bawah

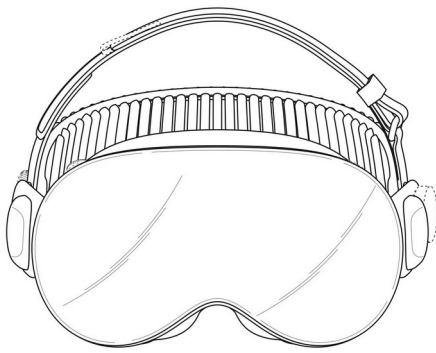

Tampak Perspektif

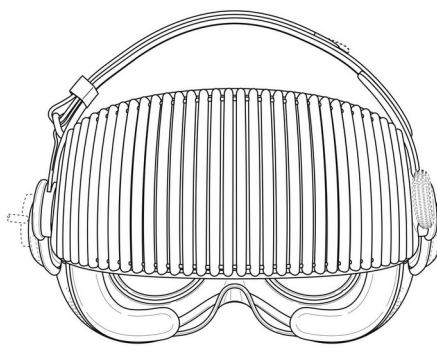

Tampak Belakang

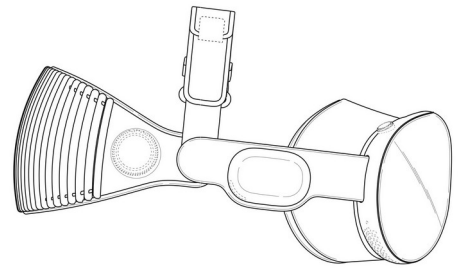

Tampak Samping

Tampak Depan

(19) ID

(51) **Klasifikasi Locarno : 14-02**

(21) **No. Permohonan DI :** A00202305618

(22) **Tanggal Penerimaan Permohonan DI :**
04 Desember 2023

(30) **Data Prioritas :**

(31) Nomor (32) Tanggal (33) Negara
29/877,254 04 Juni 2023 US

(43) **Tanggal Pengumuman DI :**
25 Maret 2024

(71) **Nama dan Alamat Pemohon Desain Industri:**

APPLE INC.
One Apple Park Way, Cupertino, California 95014, United States of America (US)

(72) **Nama Pendesain :**

Jody AKANA,US Molly ANDERSON,GB
Bartley K. ANDRE,US Shota AOYAGI,JP
Anthony Michael ASHCROFT,FR Marine C.
BATAILLE,FR Jeremy BATAILLOU,FR Abidur
Rahman CHOWDHURY,GB Clara Geneviève Marine
COURTAIGNE,FR Markus DIEBEL,DE
Alexandre B. GIRARD,US Jonathan GOMEZ
GARCIA,GB M. Evans HANKEY,US Anne-
Marie HECK,CH Moises HERNANDEZ
HERNANDEZ,MX Julian HOENIG,AT Richard
P. HOWARTH,GB Jonathan P. IVE,GB Julian
JAEDE,DE Duncan Robert KERR,GB Kainoa
KWON-PEREZ,US Nicolas Pedro LYLYK,AR
Marc A. NEWSON,AU Peter RUSSELL-CLARKE,AU
Benjamin Andrew SHAFFER,US Joe Sung-Ho
TAN,US Robert V. TANG,CA Clement
TISSANDIER,FR Eugene Antony WHANG,CA

(74) **Nama dan Alamat Konsultan Desain Industri :**

Ludiyanto
Jalan Hayam Wuruk No. 3 i & j Jakarta Pusat

(54) **Judul Desain Industri :** LAYAR TERPASANG DI KEPALA

(57) **Klaim :**
Konfigurasi

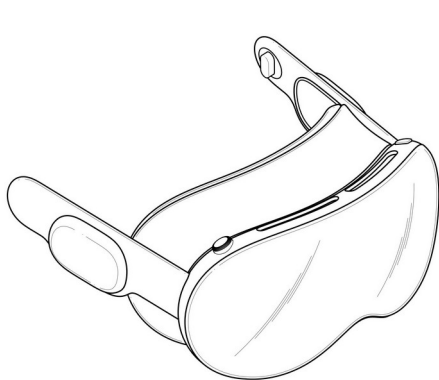

Tampak Perspektif

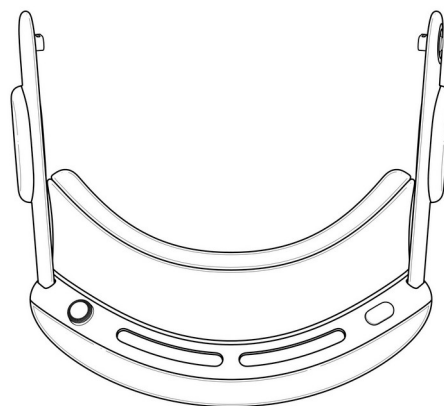

Tampak Atas

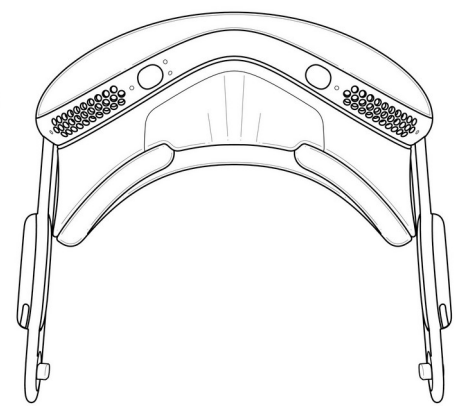

Tampak Bawah

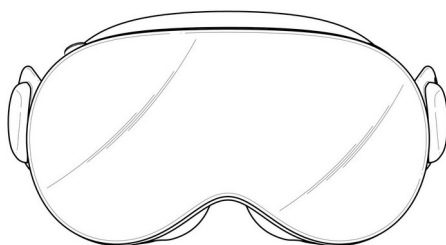

Tampak Depan

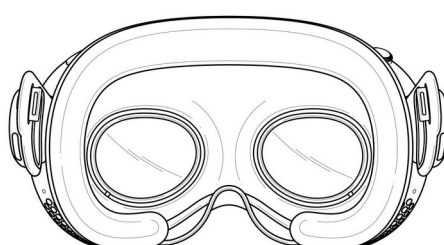

Tampak Belakang

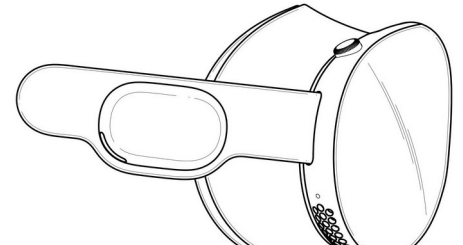

Tampak Samping

(19) ID

(51) Klasifikasi Locarno : 14-02

(21) No. Permohonan DI : A00202305621

(22) Tanggal Penerimaan Permohonan DI :
04 Desember 2023

(30) Data Prioritas :

(31) Nomor	(32) Tanggal	(33) Negara
29/877,258	05 Juni 2023	US

(43) Tanggal Pengumuman DI :
25 Maret 2024

(71) Nama dan Alamat Pemohon Desain Industri:

APPLE INC.
One Apple Park Way, Cupertino, California 95014, United States of America (US)

(72) Nama Pendesain :

Molly ANDERSON,GB Bartley K. ANDRE,US
Shota AOYAGI,JP Marine C. BATAILLE,FR
Abidur Rahman CHOWDHURY,GB Clara Geneviève
Marine COURTAIGNE,FR Markus DIEBEL,DE
Alexandre B. GIRARD,US Jonathan GOMEZ
GARCIA,GB M. Evans HANKEY,US Anne-
Marie HECK,CH Moises HERNANDEZ
HERNANDEZ,MX Richard P. HOWARTH,GB
Julian JAEDE,DE Duncan Robert KERR,GB
Kainoa KWON-PEREZ,US Nicolas Pedro LYLYK,AR
Peter RUSSELL-CLARKE,AU Benjamin Andrew
SHAFFER,US Robert V. TANG,CA Clement
TISSANDIER,FR

(74) Nama dan Alamat Konsultan Desain Industri :

Ludiyanto
Jalan Hayam Wuruk No. 3 i & j Jakarta Pusat

(54) Judul Desain
Industri :

PENGAIT UNTUK LAYAR TERPASANG DI KEPALA

(57) Klaim :
Konfigurasi

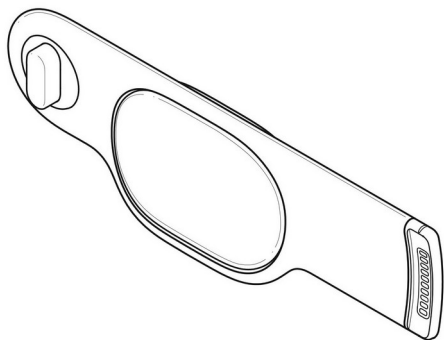

Tampak Perspektif

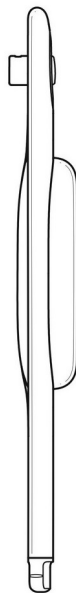

Tampak Atas



Tampak Bawah

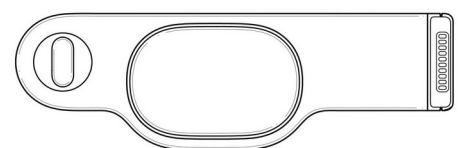

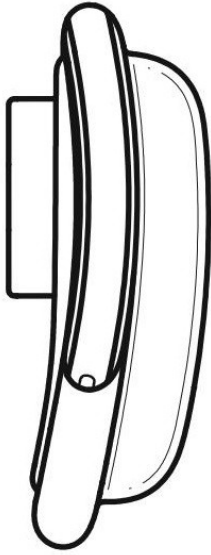

Tampak Depan



Tampak Belakang

Tampak Samping

(19) ID

(51) Klasifikasi Locarno : 14-02

(21) No. Permohonan DI : A00202305619

(22) Tanggal Penerimaan Permohonan DI :
04 Desember 2023

(30) Data Prioritas :

(31) Nomor (32) Tanggal (33) Negara
29/877,298 05 Juni 2023 US

(43) Tanggal Pengumuman DI :
25 Maret 2024

(71) Nama dan Alamat Pemohon Desain Industri:

APPLE INC.
One Apple Park Way, Cupertino, California 95014, United States of America (US)

(72) Nama Pendesain :

Molly ANDERSON,GB Bartley K. ANDRE,US
Shota AOYAGI,JP Marine C. BATAILLE,FR
Abidur Rahman CHOWDHURY,GB Clara Geneviève
Marine COURTAIGNE,FR Markus DIEBEL,DE
Alexandre B. GIRARD,US M. Evans HANKEY,US
Anne-Marie HECK,CH Moises HERNANDEZ
HERNANDEZ,MX Richard P. HOWARTH,GB
Julian JAEDE,DE Duncan Robert KERR,GB
Kainoa KWON-PEREZ,US Nicolas Pedro LYLYK,AR
Peter RIERING-CZEKALLA,DE Peter RUSSELL-
CLARKE,AU Benjamin Andrew SHAFFER,US
Robert V. TANG,CA Clement TISSANDIER,FR

(74) Nama dan Alamat Konsultan Desain Industri :

Ludiyanto
Jalan Hayam Wuruk No. 3 i & j Jakarta Pusat

(54) Judul Desain
Industri :

PENGIKAT ATAU PENGIKAT UNTUK LAYAR TERPASANG DI KEPALA

(57) Klaim :
Konfigurasi

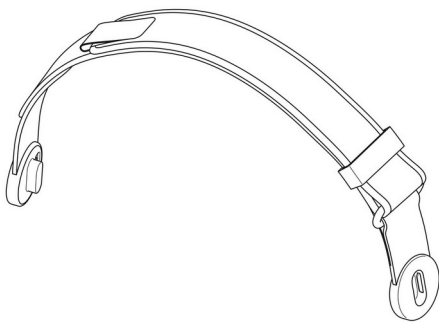

Tampak Perspektif

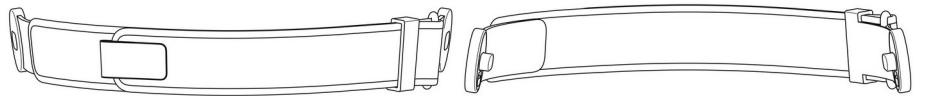

Tampak Atas

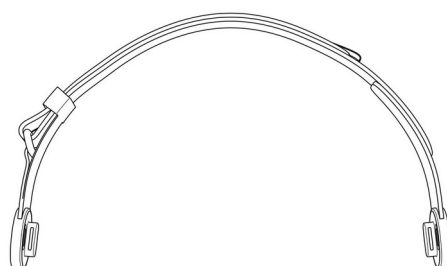
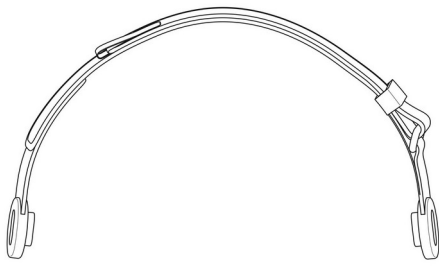

Tampak Bawah

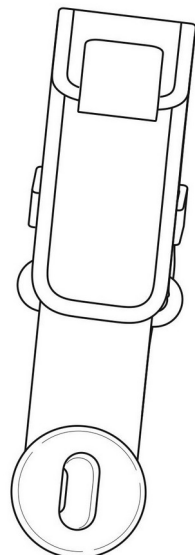

Tampak Depan

Tampak Belakang

Tampak Samping

(19) ID

(51) Klasifikasi Locarno : 14-02

(21) No. Permohonan DI : A00202305622

(22) Tanggal Penerimaan Permohonan DI :
04 Desember 2023

(30) Data Prioritas :

(31) Nomor	(32) Tanggal	(33) Negara
29/877,278	05 Juni 2023	US

(43) Tanggal Pengumuman DI :
25 Maret 2024

(71) Nama dan Alamat Pemohon Desain Industri:

APPLE INC.
One Apple Park Way, Cupertino, California 95014, United States of America (US)

(72) Nama Pendesain :

Jody AKANA,US Molly ANDERSON,GB
Bartley K. ANDRE,US Shota AOYAGI,JP
Anthony Michael ASHCROFT,FR Marine C.
BATAILLE,FR Jeremy BATAILLOU,FR Abidur
Rahman CHOWDHURY,GB Clara Geneviève Marine
COURTAIGNE,FR Markus DIEBEL,DE
Alexandre B. GIRARD,US Jonathan GOMEZ
GARCIA,GB M. Evans HANKEY,US Anne-
Marie HECK,CH Moises HERNANDEZ
HERNANDEZ,MX Richard P. HOWARTH,GB
Jonathan P. IVE,GB Julian JAEDE,DE Duncan
Robert KERR,GB Kainoa KWON-PEREZ,US
Nicolas Pedro LYLYK,AR Peter RUSSELL-
CLARKE,AU Benjamin Andrew SHAFFER,US
Joe Sung-Ho TAN,US Robert V. TANG,CA
Clement TISSANDIER,FR Eugene Antony
WHANG,CA

(74) Nama dan Alamat Konsultan Desain Industri :

Ludiyanto
Jalan Hayam Wuruk No. 3 i & j Jakarta Pusat

(54) Judul Desain Industri : PENGAIT UNTUK LAYAR TERPASANG DI KEPALA

(57) Klaim :
Konfigurasi

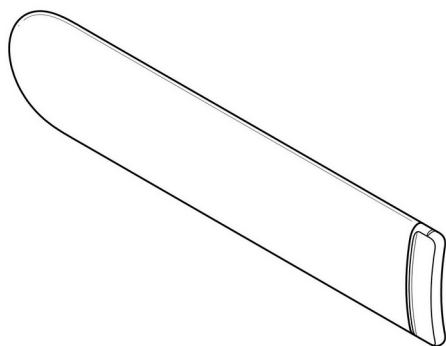

Tampak Perspektif

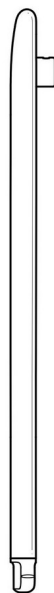

Tampak Atas

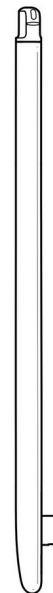

Tampak Bawah



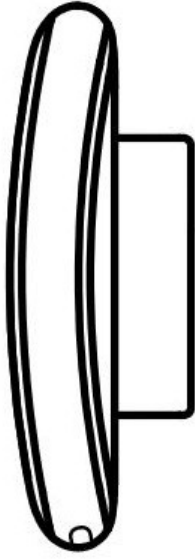

Tampak Depan

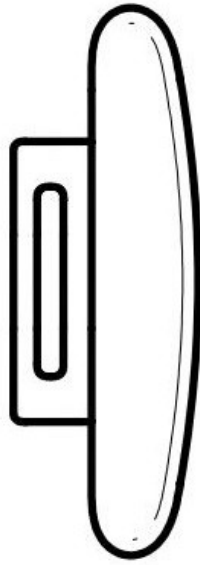

Tampak Belakang

Tampak Samping

(19) ID

(51) **Klasifikasi Locarno : 14-02**

(21) **No. Permohonan DI :** A00202305624

(22) **Tanggal Penerimaan Permohonan DI :**
04 Desember 2023

(30) **Data Prioritas :**

(31) Nomor (32) Tanggal (33) Negara
29/877,232 04 Juni 2023 US

(43) **Tanggal Pengumuman DI :**
25 Maret 2024

(71) **Nama dan Alamat Pemohon Desain Industri:**

APPLE INC.
One Apple Park Way, Cupertino, California 95014, United States of America (US)

(72) **Nama Pendesain :**

Molly ANDERSON,GB Bartley K. ANDRE,US
Shota AOYAGI,JP Marine C. BATAILLE,FR
Abidur Rahman CHOWDHURY,GB Clara Geneviève
Marine COURTAIGNE,FR Markus DIEBEL,DE
Alexandre B. GIRARD,US Jonathan GOMEZ
GARCIA,GB M. Evans HANKEY,US Anne-
Marie HECK,CH Moises HERNANDEZ
HERNANDEZ,MX Richard P. HOWARTH,GB
Julian JAEDE,DE Duncan Robert KERR,GB
Kainoa KWON-PEREZ,US Nicolas Pedro LYLYK,AR
Peter RUSSELL-CLARKE,AU Benjamin Andrew
SHAFFER,US Robert V. TANG,CA Clement
TISSANDIER,FR

(74) **Nama dan Alamat Konsultan Desain Industri :**

Ludiyanto
Jalan Hayam Wuruk No. 3 i & j Jakarta Pusat

(54) **Judul Desain Industri :**

BANTALAN UNTUK PELINDUNG RINGAN PADA LAYAR TERPASANG DI KEPALA

(57) **Klaim :**
Konfigurasi

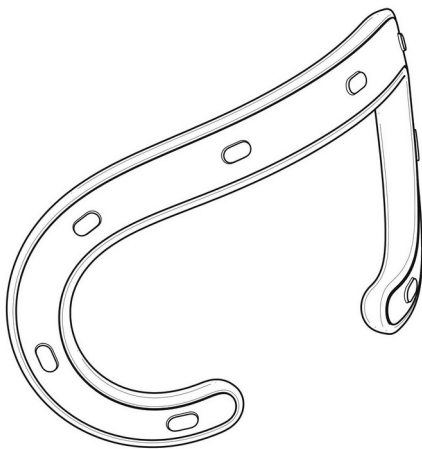

Tampak Perspektif

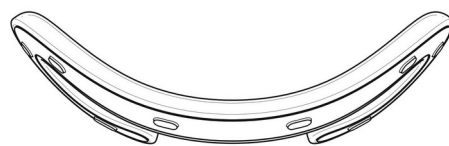

Tampak Atas

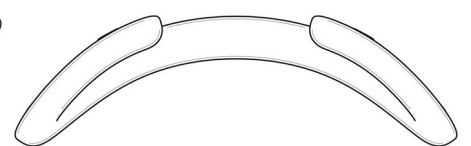

Tampak Bawah

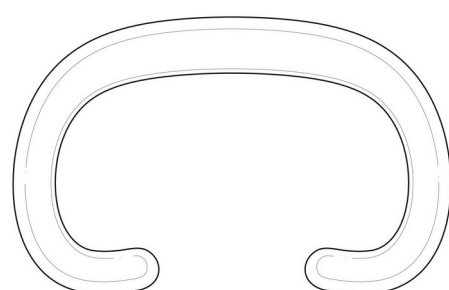
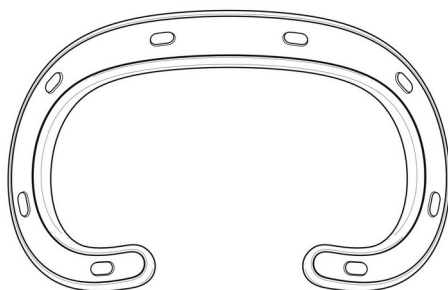

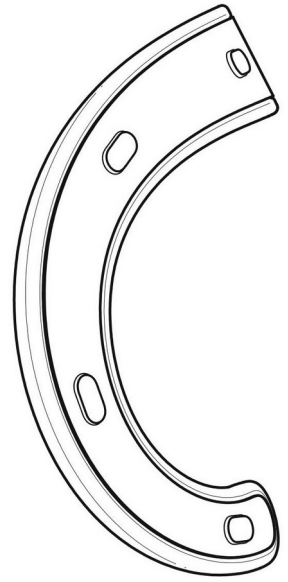

Tampak Depan

Tampak Belakang

Tampak Samping

(19) ID

(51) **Klasifikasi Locarno : 14-02**

(21) **No. Permohonan DI :** A00202305623

(22) **Tanggal Penerimaan Permohonan DI :**
04 Desember 2023

(30) **Data Prioritas :**

(31) Nomor (32) Tanggal (33) Negara
29/877,258 05 Juni 2023 US

(43) **Tanggal Pengumuman DI :**
25 Maret 2024

(71) **Nama dan Alamat Pemohon Desain Industri:**
APPLE INC.
One Apple Park Way, Cupertino, California 95014, United States of America (US)

(72) **Nama Pendesain :**

Molly ANDERSON,GB Bartley K. ANDRE,US
Shota AOYAGI,JP Marine C. BATAILLE,FR
Abidur Rahman CHOWDHURY,GB Clara Geneviève
Marine COURTAIGNE,FR Markus DIEBEL,DE
Alexandre B. GIRARD,US Jonathan GOMEZ
GARCIA,GB M. Evans HANKEY,US Anne-
Marie HECK,CH Moises HERNANDEZ
HERNANDEZ,MX Richard P. HOWARTH,GB
Julian JAEDE,DE Duncan Robert KERR,GB
Kainoa KWON-PEREZ,US Nicolas Pedro LYLYK,AR
Peter RUSSELL-CLARKE,AU Benjamin Andrew
SHAFFER,US Robert V. TANG,CA Clement
TISSANDIER,FR

(74) **Nama dan Alamat Konsultan Desain Industri :**

Ludiyanto
Jalan Hayam Wuruk No. 3 i & j Jakarta Pusat

(54) **Judul Desain Industri :** PENGAIT UNTUK LAYAR TERPASANG DI KEPALA

(57) **Klaim :**
Konfigurasi

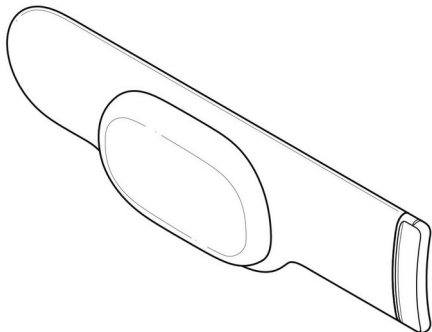

Tampak Perspektif



Tampak Atas



Tampak Bawah

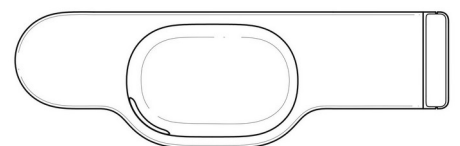

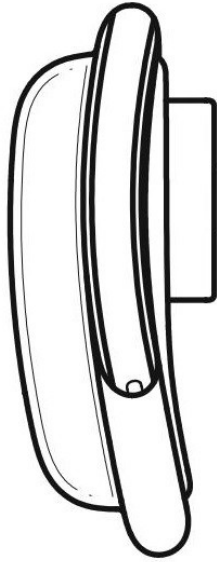

Tampak Depan

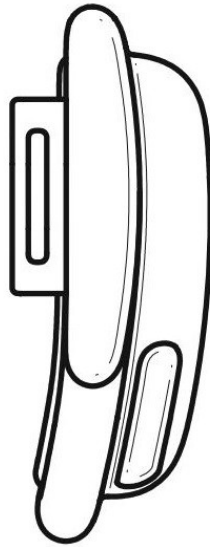

Tampak Belakang

Tampak Samping

(19) ID

(51) Klasifikasi Locarno : 14-02

(21) No. Permohonan DI : A00202305620

(22) Tanggal Penerimaan Permohonan DI :
04 Desember 2023

(30) Data Prioritas :

(31) Nomor (32) Tanggal (33) Negara
29/877,232 04 Juni 2023 US

(43) Tanggal Pengumuman DI :
25 Maret 2024

(71) Nama dan Alamat Pemohon Desain Industri:

APPLE INC.
One Apple Park Way, Cupertino, California 95014, United States of America (US)

(72) Nama Pendesain :

Molly ANDERSON,GB Bartley K. ANDRE,US
Shota AOYAGI,JP Marine C. BATAILLE,FR
Abidur Rahman CHOWDHURY,GB Clara Geneviève
Marine COURTAIGNE,FR Markus DIEBEL,DE
Alexandre B. GIRARD,US Jonathan GOMEZ
GARCIA,GB M. Evans HANKEY,US Anne-
Marie HECK,CH Moises HERNANDEZ
HERNANDEZ,MX Richard P. HOWARTH,GB
Julian JAEDE,DE Duncan Robert KERR,GB
Kainoa KWON-PEREZ,US Nicolas Pedro LYLYK,AR
Peter RUSSELL-CLARKE,AU Benjamin Andrew
SHAFFER,US Robert V. TANG,CA Clement
TISSANDIER,FR

(74) Nama dan Alamat Konsultan Desain Industri :

Ludiyanto
Jalan Hayam Wuruk No. 3 i & j Jakarta Pusat

(54) Judul Desain
Industri :

PELINDUNG RINGAN UNTUK LAYAR TERPASANG DI KEPALA

(57) Klaim :
Konfigurasi

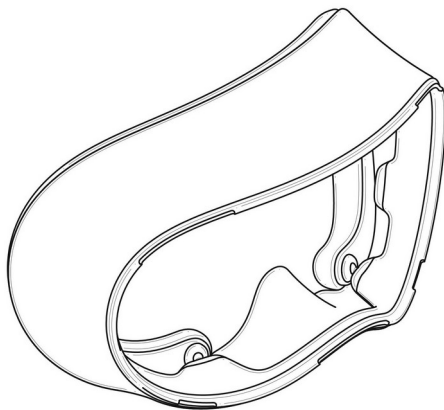

Tampak Perspektif

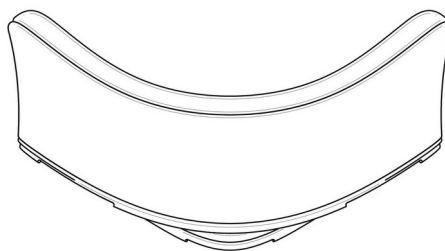

Tampak Atas

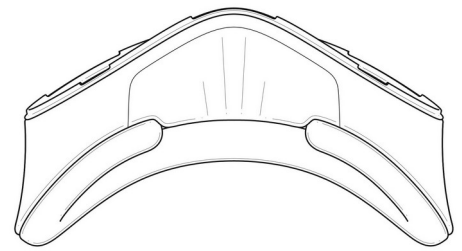

Tampak Bawah

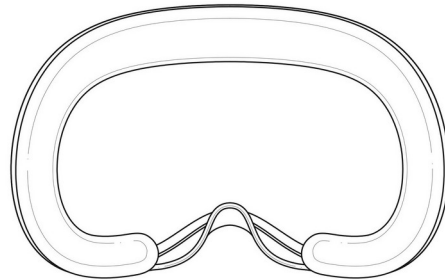
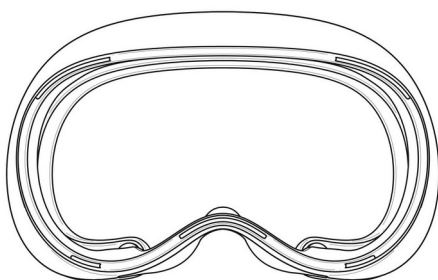

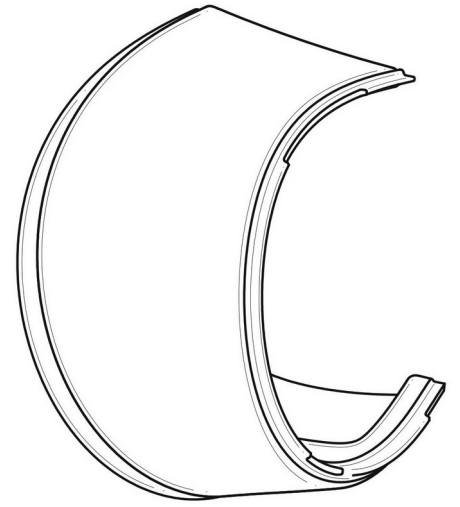

Tampak Depan

Tampak Belakang

Tampak Samping

(19) ID

(51) Klasifikasi Locarno : 14-02

(21) No. Permohonan DI : A00202305617

(22) Tanggal Penerimaan Permohonan DI :
04 Desember 2023

(30) Data Prioritas :

(31) Nomor (32) Tanggal (33) Negara
29/877,278 05 Juni 2023 US

(43) Tanggal Pengumuman DI :
25 Maret 2024

(71) Nama dan Alamat Pemohon Desain Industri:

APPLE INC.
One Apple Park Way, Cupertino, California 95014, United States of America (US)

(72) Nama Pendesain :

Jody AKANA,US Molly ANDERSON,GB
Bartley K. ANDRE,US Shota AOYAGI,JP
Anthony Michael ASHCROFT,FR Marine C.
BATAILLE,FR Jeremy BATAILLOU,FR Abidur
Rahman CHOWDHURY,GB Clara Geneviève Marine
COURTAIGNE,FR Markus DIEBEL,DE
Alexandre B. GIRARD,US Jonathan GOMEZ
GARCIA,GB M. Evans HANKEY,US Anne-
Marie HECK,CH Moises HERNANDEZ
HERNANDEZ,MX Richard P. HOWARTH,GB
Jonathan P. IVE,GB Julian JAEDE,DE Duncan
Robert KERR,GB Kainoa KWON-PEREZ,US
Nicolas Pedro LYLYK,AR Peter RUSSELL-
CLARKE,AU Benjamin Andrew SHAFFER,US
Joe Sung-Ho TAN,US Robert V. TANG,CA
Clement TISSANDIER,FR Eugene Antony
WHANG,CA

(74) Nama dan Alamat Konsultan Desain Industri :

Ludiyanto
Jalan Hayam Wuruk No. 3 i & j Jakarta Pusat

(54) Judul Desain Industri : PENGAIT UNTUK LAYAR TERPASANG DI KEPALA

(57) Klaim :
Konfigurasi

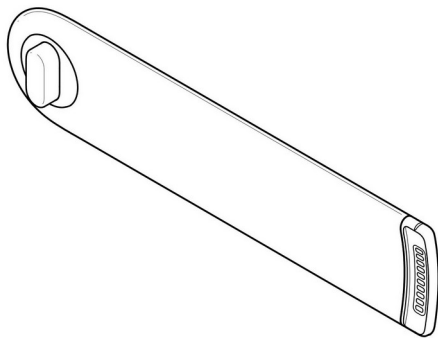

Tampak Perspektif



Tampak Atas



Tampak Bawah





Tampak Depan

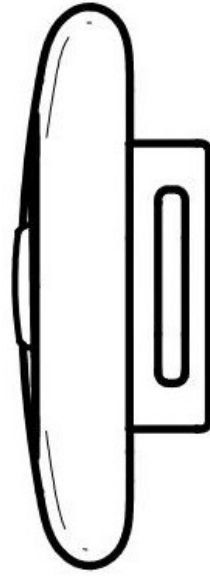

Tampak Belakang

Tampak Samping

(19) ID

(51) Klasifikasi Locarno : 13-03

(21) No. Permohonan DI : A00202305636

(22) Tanggal Penerimaan Permohonan DI :
04 Desember 2023

(30) Data Prioritas :

(31) Nomor (32) Tanggal (33) Negara
29/877,344 05 Juni 2023 US

(43) Tanggal Pengumuman DI :
25 Maret 2024

(71) Nama dan Alamat Pemohon Desain Industri:

APPLE INC.
One Apple Park Way, Cupertino, California 95014, United States of America (US)

(72) Nama Pendesain :

Molly ANDERSON,GB Bartley K. ANDRE,US
Shota AOYAGI,JP Marine C. BATAILLE,FR
Abidur Rahman CHOWDHURY,GB Clara Geneviève
Marine COURTAIGNE,FR Markus DIEBEL,DE
Alexandre B. GIRARD,US Jonathan GOMEZ
GARCIA,GB M. Evans HANKEY,US Anne-
Marie HECK,CH Moises HERNANDEZ
HERNANDEZ,MX Richard P. HOWARTH,GB
Julian JAEDE,DE Duncan Robert KERR,GB
Kainoa KWON-PEREZ,US Nicolas Pedro LYLYK,AR
Peter RUSSELL-CLARKE,AU Benjamin Andrew
SHAFFER,US Clement TISSANDIER,FR

(74) Nama dan Alamat Konsultan Desain Industri :

Ludiyanto
Jalan Hayam Wuruk No. 3 i & j Jakarta Pusat

(54) Judul Desain Industri : KABEL

(57) Klaim :
Konfigurasi

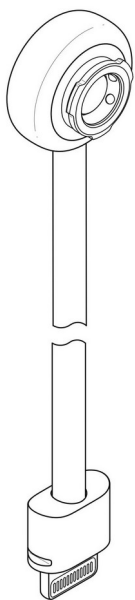

Tampak Perspektif

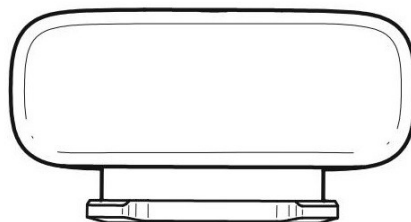

Tampak Atas

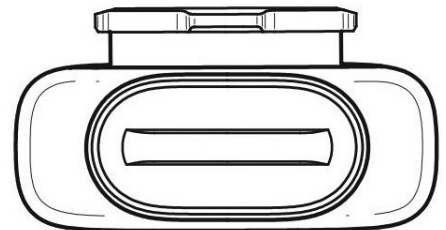

Tampak Bawah

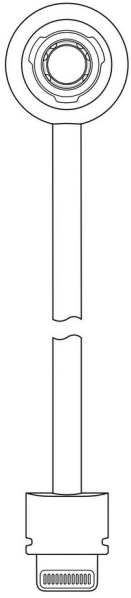

Tampak Depan

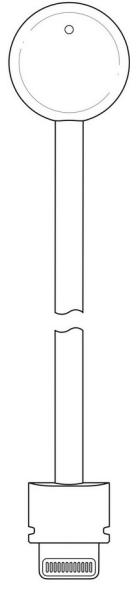

Tampak Belakang

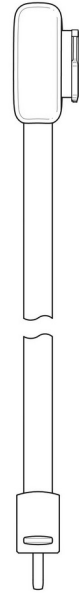

Tampak Samping

(19) ID

(51) Klasifikasi Locarno : 13-03

(21) No. Permohonan DI : A00202305634

(22) Tanggal Penerimaan Permohonan DI :
04 Desember 2023

(30) Data Prioritas :

(31) Nomor	(32) Tanggal	(33) Negara
29/877,344	05 Juni 2023	US

(43) Tanggal Pengumuman DI :
25 Maret 2024

(71) Nama dan Alamat Pemohon Desain Industri:

APPLE INC.
One Apple Park Way, Cupertino, California 95014, United States of America (US)

(72) Nama Pendesain :

Molly ANDERSON,GB Bartley K. ANDRE,US
Shota AOYAGI,JP Marine C. BATAILLE,FR
Abidur Rahman CHOWDHURY,GB Clara Geneviève
Marine COURTAIGNE,FR Markus DIEBEL,DE
Alexandre B. GIRARD,US Jonathan GOMEZ
GARCIA,GB M. Evans HANKEY,US Anne-
Marie HECK,CH Moises HERNANDEZ
HERNANDEZ,MX Richard P. HOWARTH,GB
Julian JAEDE,DE Duncan Robert KERR,GB
Kainoa KWON-PEREZ,US Nicolas Pedro LYLYK,AR
Peter RUSSELL-CLARKE,AU Benjamin Andrew
SHAFFER,US Clement TISSANDIER,FR

(74) Nama dan Alamat Konsultan Desain Industri :

Ludiyanto
Jalan Hayam Wuruk No. 3 i & j Jakarta Pusat

(54) Judul Desain Industri : KABEL

(57) Klaim :
Konfigurasi

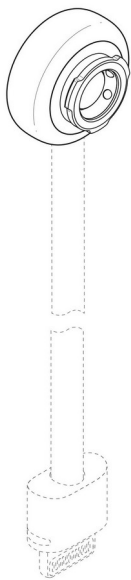

Tampak Perspektif

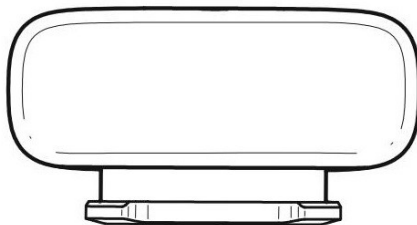

Tampak Atas

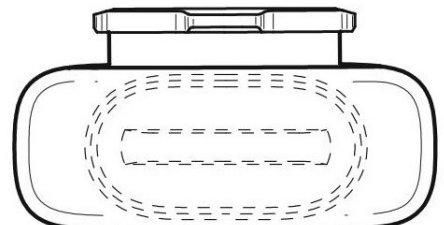

Tampak Bawah

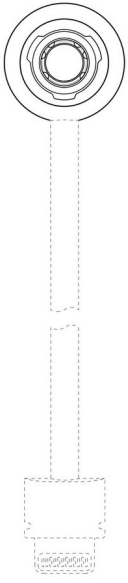

Tampak Depan

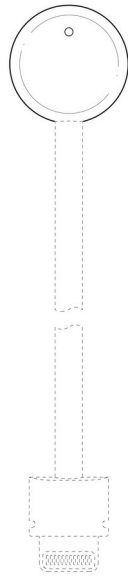

Tampak Belakang

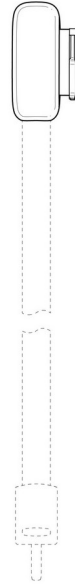

Tampak Samping

(19) ID

(51) Klasifikasi Locarno : 13-03

(21) No. Permohonan DI : A00202305635

(22) Tanggal Penerimaan Permohonan DI :
04 Desember 2023

(30) Data Prioritas :

(31) Nomor	(32) Tanggal	(33) Negara
29/877,252	04 Juni 2023	US

(43) Tanggal Pengumuman DI :
25 Maret 2024

(71) Nama dan Alamat Pemohon Desain Industri:

APPLE INC.
One Apple Park Way, Cupertino, California 95014, United States of America (US)

(72) Nama Pendesain :

Molly ANDERSON,GB Bartley K. ANDRE,US
Shota AOYAGI,JP Marine C. BATAILLE,CF
Abidur Rahman CHOWDHURY,GB Clara Geneviève
Marine COURTAIGNE,FR Markus DIEBEL,DE
Alexandre B. GIRARD,US Jonathan GOMEZ
GARCIA,GB M. Evans HANKEY,US Anne-
Marie HECK ,CH Moises HERNANDEZ
HERNANDEZ,MX Richard P. HOWARTH ,GB
Julian JAEDE,GB Duncan Robert KERR,GB
Kainoa KWON-PEREZ ,US Nicolas Pedro LYLYK ,AR
Peter RUSSELL-CLARKE ,AU Benjamin Andrew
SHAFFER,US Clement TISSANDIER
,FR

(74) Nama dan Alamat Konsultan Desain Industri :

Ludiyanto
Jalan Hayam Wuruk No. 3 i & j Jakarta Pusat

(54) Judul Desain Industri : KABEL

(57) Klaim :
Konfigurasi

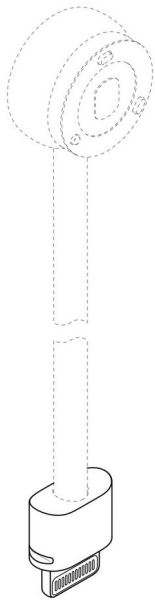

Tampak Perspektif



Tampak Atas

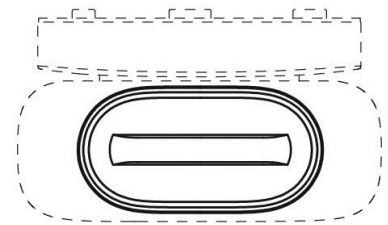

Tampak Bawah

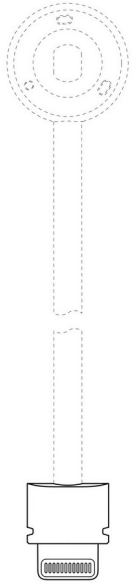

Tampak Depan

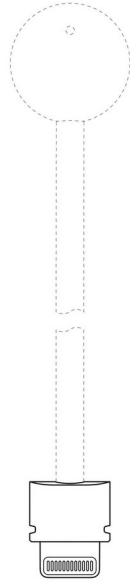

Tampak Belakang

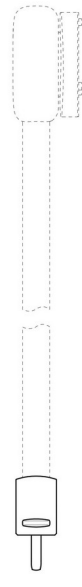

Tampak Samping

(19) ID

(51) Klasifikasi Locarno : 25-02

(21) No. Permohonan DI : A00202306219

(22) Tanggal Penerimaan Permohonan DI :
22 Desember 2023

(30) Data Prioritas :
(31) Nomor (32) Tanggal (33) Negara

(43) Tanggal Pengumuman DI :
25 Maret 2024

(71) Nama dan Alamat Pemohon Desain Industri:
PT. SHUNDA SUCAI INDONESIA
PERGUDANGAN SENTRA KOSAMBI BLOK. H30
Kosambi Timur, Kosambi, Kab. Tangerang, Banten 15213,
Indonesia (ID)

(72) Nama Pendesain :
CINDY, ID

(74) Nama dan Alamat Konsultan Desain Industri :

(54) Judul Desain Industri : Partisi Dinding PVC

(57) Klaim :
Bentuk, Konfigurasi



Tampak Perspektif

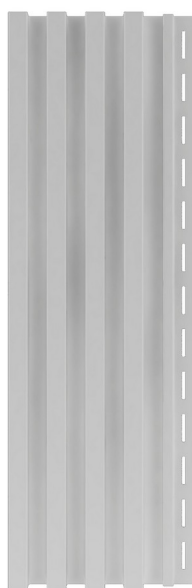

Tampak Atas



Tampak Bawah



Tampak Depan



Tampak Belakang

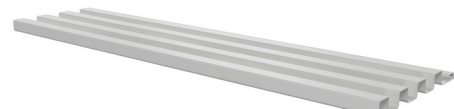

Tampak Samping

(19) ID

(51) Klasifikasi Locarno : 14-04

(21) No. Permohonan DI : A00202306246

(22) Tanggal Penerimaan Permohonan DI :
26 Desember 2023

(30) Data Prioritas :
(31) Nomor (32) Tanggal (33) Negara

(43) Tanggal Pengumuman DI :
25 Maret 2024

(71) Nama dan Alamat Pemohon Desain Industri:
NCSOFT Corporation
(Samseong-dong) 509, Teheran-ro, Gangnam-gu, Seoul
06169, Republic of Korea (KR)

(72) Nama Pendesain :
Park Sung Mi ,KR Ki Yea Ji ,KR Won
Jong Hae ,KR Bae Dan Bi ,KR Kim Young
Ah ,KR Kim Hyo Joo ,KR Moon Ji Hee ,KR
Park Sung Woo ,KR Lee Joo Won ,KR Kim Bo
Min ,KR Kang Bo Yun ,KR Kim Kyeong
Dae ,KR Kim Tae Eun ,KR

(74) Nama dan Alamat Konsultan Desain Industri :
Marodin Sijabat
Adastra An Intellectual Property Firm Epi Walk Building 3
rd Floor Jl. HR Rasuna Said No. 306, Rt 2/Rw 5 Karet
Kuningan Setia Budi

(54) Judul Desain Industri : PANEL TAMPILAN DENGAN ANTARMUKA PENGGUNA GRAFIS

(57) Klaim :
Komposisi Garis

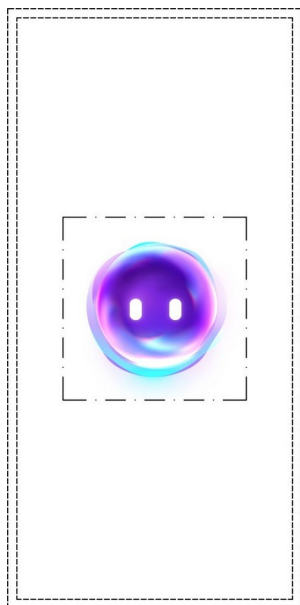

Tampak Perspektif

Tampak Atas

Tampak Bawah

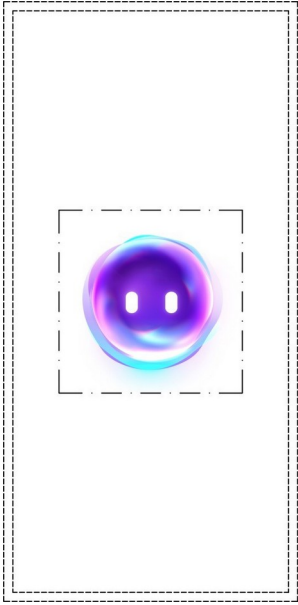

Tampak Depan

Tampak Belakang

Tampak Samping

(19) ID

(51) Klasifikasi Locarno : 14-04

(21) No. Permohonan DI : A00202400196

(22) Tanggal Penerimaan Permohonan DI :
18 Januari 2024

(30) Data Prioritas :
(31) Nomor (32) Tanggal (33) Negara

(43) Tanggal Pengumuman DI :
25 Maret 2024

(71) Nama dan Alamat Pemohon Desain Industri:
NCSOFT Corporation
(Samseong-dong) 509, Teheran-ro, Gangnam-gu, Seoul
06169, Republic of Korea (KR)

(72) Nama Pendesain :
Park Sung Mi ,KR Ki Yea Ji ,KR Won
Jong Hae ,KR Bae Dan Bi ,KR Kim Young
Ah ,KR Kim Hyo Joo ,KR Moon Ji Hee ,KR
Park Sung Woo ,KR Lee Joo Won ,KR Kim Bo
Min ,KR Kang Bo Yun ,KR Kim Kyeong
Dae ,KR Kim Tae Eun ,KR

(74) Nama dan Alamat Konsultan Desain Industri :
Marodin Sijabat
Adastra An Intellectual Property Firm Epi Walk Building 3
rd Floor Jl. HR Rasuna Said No. 306, Rt 2/Rw 5 Karet
Kuningan Setia Budi

(54) Judul Desain Industri : PANEL TAMPILAN DENGAN ANTARMUKA PENGGUNA GRAFIS ATAU ANTARMUKA PENGGUNA GRAFIS

(57) Klaim :
Komposisi Garis



Tampak Perspektif

Tampak Atas

Tampak Bawah



Tampak Depan

Tampak Belakang

Tampak Samping

(19) ID

(51) Klasifikasi Locarno : 14-04

(21) No. Permohonan DI : A00202400194

(22) Tanggal Penerimaan Permohonan DI :
18 Januari 2024

(30) Data Prioritas :
(31) Nomor (32) Tanggal (33) Negara

(43) Tanggal Pengumuman DI :
25 Maret 2024

(71) Nama dan Alamat Pemohon Desain Industri:
NCSOFT Corporation
(Samseong-dong) 509, Teheran-ro, Gangnam-gu, Seoul
06169, Republic of Korea (KR)

(72) Nama Pendesain :
Park Sung Mi ,KR Ki Yea Ji ,KR Won
Jong Hae ,KR Bae Dan Bi ,KR Kim Young
Ah ,KR Kim Hyo Joo ,KR Moon Ji Hee ,KR
Park Sung Woo ,KR Lee Joo Won ,KR Kim Bo
Min ,KR Kang Bo Yun ,KR Kim Kyeong
Dae ,KR Kim Tae Eun ,KR

(74) Nama dan Alamat Konsultan Desain Industri :
Marodin Sijabat
Adastra An Intellectual Property Firm Epi Walk Building 3
rd Floor Jl. HR Rasuna Said No. 306, Rt 2/Rw 5 Karet
Kuningan Setia Budi

(54) Judul Desain Industri : PANEL TAMPILAN DENGAN ANTARMUKA PENGGUNA GRAFIS ATAU ANTARMUKA
PENGGUNA GRAFIS

(57) Klaim :
Komposisi Garis

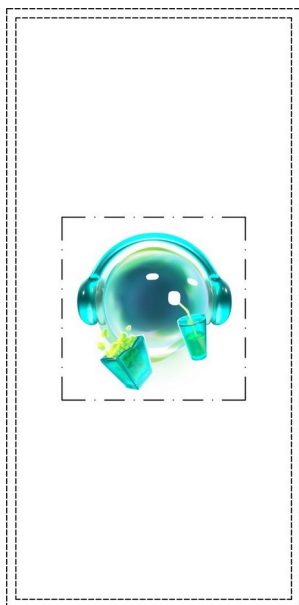

Tampak Perspektif

Tampak Atas

Tampak Bawah



Tampak Depan

Tampak Belakang

Tampak Samping

(19) ID

(51) Klasifikasi Locarno : 14-04

(21) No. Permohonan DI : A00202400199

(22) Tanggal Penerimaan Permohonan DI :
18 Januari 2024

(30) Data Prioritas :
(31) Nomor (32) Tanggal (33) Negara

(43) Tanggal Pengumuman DI :
25 Maret 2024

(71) Nama dan Alamat Pemohon Desain Industri:
NCSOFT Corporation
(Samseong-dong) 509, Teheran-ro, Gangnam-gu, Seoul
06169, Republic of Korea (KR)

(72) Nama Pendesain :
Park Sung Mi ,KR Ki Yea Ji ,KR Won
Jong Hae ,KR Bae Dan Bi ,KR Kim Young
Ah ,KR Kim Hyo Joo ,KR Moon Ji Hee ,KR
Park Sung Woo ,KR Lee Joo Won ,KR Kim Bo
Min ,KR Kang Bo Yun ,KR Kim Kyeong
Dae ,KR Kim Tae Eun ,KR

(74) Nama dan Alamat Konsultan Desain Industri :
Marodin Sijabat
Adastra An Intellectual Property Firm Epi Walk Building 3
rd Floor Jl. HR Rasuna Said No. 306, Rt 2/Rw 5 Karet
Kuningan Setia Budi

(54) Judul Desain Industri : PANEL TAMPILAN DENGAN ANTARMUKA PENGGUNA GRAFIS ATAU ANTARMUKA
PENGGUNA GRAFIS

(57) Klaim :
Komposisi Garis

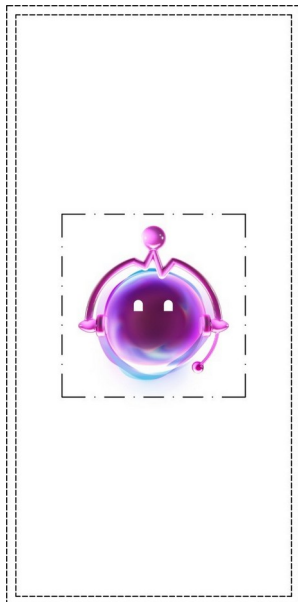

Tampak Perspektif

Tampak Atas

Tampak Bawah

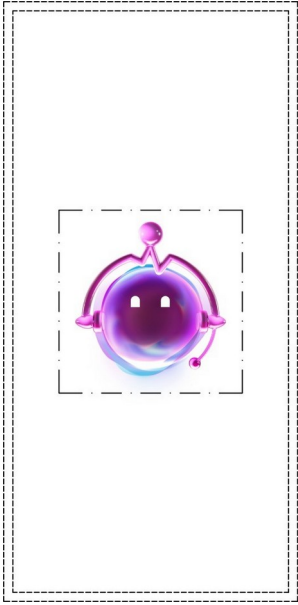

Tampak Depan

Tampak Belakang

Tampak Samping

(19) ID

(51) Klasifikasi Locarno : 14-04

(21) No. Permohonan DI : A00202400198

(22) Tanggal Penerimaan Permohonan DI :
18 Januari 2024

(30) Data Prioritas :
(31) Nomor (32) Tanggal (33) Negara

(43) Tanggal Pengumuman DI :
25 Maret 2024

(71) Nama dan Alamat Pemohon Desain Industri:
NCSOFT Corporation
(Samseong-dong) 509, Teheran-ro, Gangnam-gu, Seoul
06169, Republic of Korea (KR)

(72) Nama Pendesain :
Park Sung Mi ,KR Ki Yea Ji ,KR Won
Jong Hae ,KR Bae Dan Bi ,KR Kim Young
Ah ,KR Kim Hyo Joo ,KR Moon Ji Hee ,KR
Park Sung Woo ,KR Lee Joo Won ,KR Kim Bo
Min ,KR Kang Bo Yun ,KR Kim Kyeong
Dae ,KR Kim Tae Eun ,KR

(74) Nama dan Alamat Konsultan Desain Industri :
Marodin Sijabat
Adastra An Intellectual Property Firm Epi Walk Building 3
rd Floor Jl. HR Rasuna Said No. 306, Rt 2/Rw 5 Karet
Kuningan Setia Budi

(54) Judul Desain Industri : PANEL TAMPILAN DENGAN ANTARMUKA PENGGUNA GRAFIS ATAU ANTARMUKA
PENGGUNA GRAFIS

(57) Klaim :
Komposisi Garis

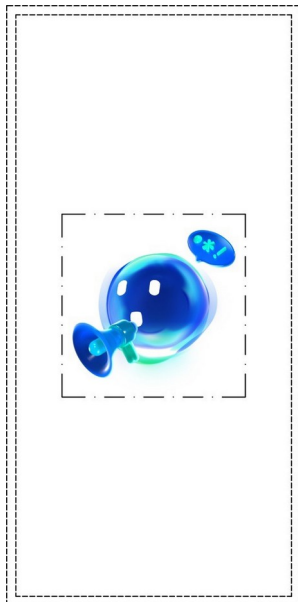

Tampak Perspektif

Tampak Atas

Tampak Bawah

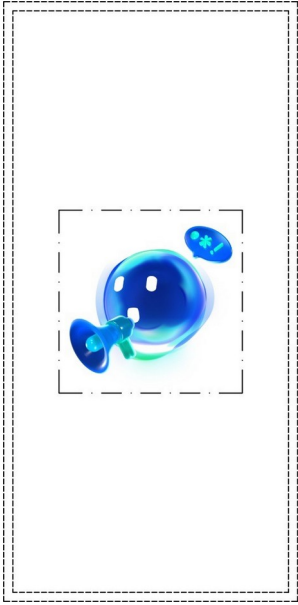

Tampak Depan

Tampak Belakang

Tampak Samping

(19) ID

(51) Klasifikasi Locarno : 11-01

(21) No. Permohonan DI : A00202400367

(22) Tanggal Penerimaan Permohonan DI :
29 Januari 2024

(30) Data Prioritas :
(31) Nomor (32) Tanggal (33) Negara

(43) Tanggal Pengumuman DI :
25 Maret 2024

(71) Nama dan Alamat Pemohon Desain Industri:
PT BERKATMAS MAJU BERSAMA
Cikini Gold Center UG/61, Jalan Pegangsaan Timur,
Jakarta Pusat, DKI Jakarta Pegangsaan, Menteng, Kota Adm.
Jakarta Pusat, DKI Jakarta 10320, Indonesia (ID)

(72) Nama Pendesain :
Ji Youngju, KR

(74) Nama dan Alamat Konsultan Desain Industri :
Achmad Faisal Rachman S.H.
Assegaf Hamzah & Partners Gedung Capital Place
Level 36 & 37 Jl. Gatot Subroto Kav 18 Jakarta Selatan

(54) Judul Desain Industri :
Plat untuk Perhiasan

(57) Klaim :
Konfigurasi



Tampak Perspektif

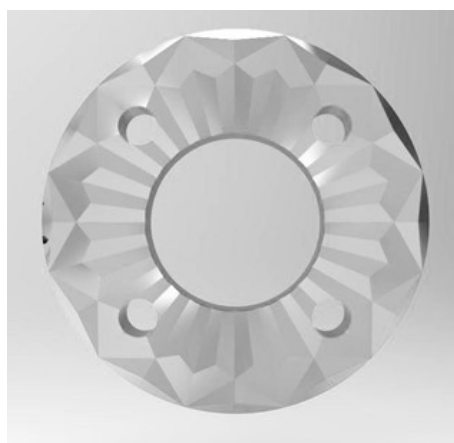

Tampak Atas

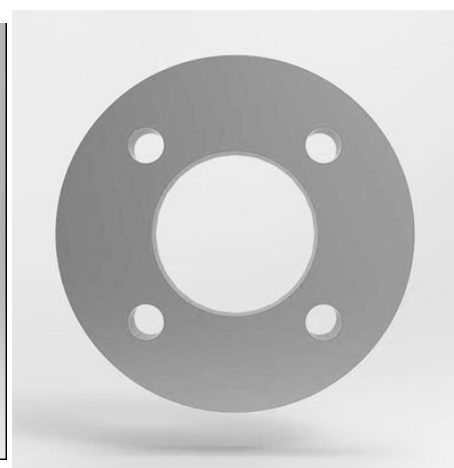

Tampak Bawah

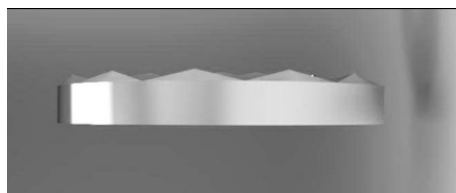

Tampak Depan

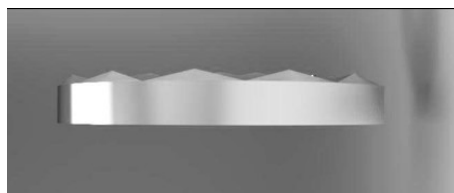

Tampak Belakang



Tampak Samping

(19) ID

(51) Klasifikasi Locarno : 03-01

(21) No. Permohonan DI : A00202400395

(22) Tanggal Penerimaan Permohonan DI :
30 Januari 2024

(30) Data Prioritas :

(31) Nomor (32) Tanggal (33) Negara
3-2023-050815 16 Agustus 2023 PH

(43) Tanggal Pengumuman DI :
25 Maret 2024

(71) Nama dan Alamat Pemohon Desain Industri:
BTV GROUP PTE. LTD.
2 ALEXANDRA ROAD #06- 03 DELTA HOUSE 159919,
Singapore (SG)

(72) Nama Pendesain :
TING, Rebecca,SG

(74) Nama dan Alamat Konsultan Desain Industri :
Emirsyah Dinar
Gedung Graha Pratama Lantai 15 Jalan MT. Haryono
Kavling 15

(54) Judul Desain Industri : TAS

(57) Klaim :
Bentuk,Konfigurasi

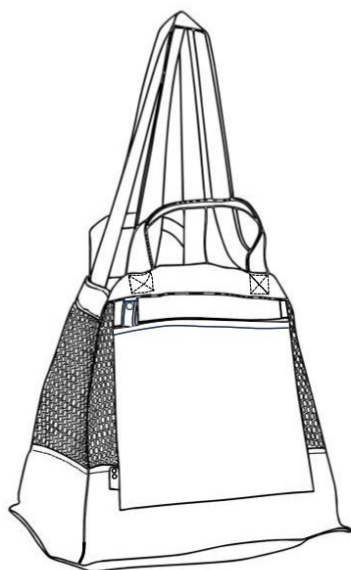

Tampak Perspektif

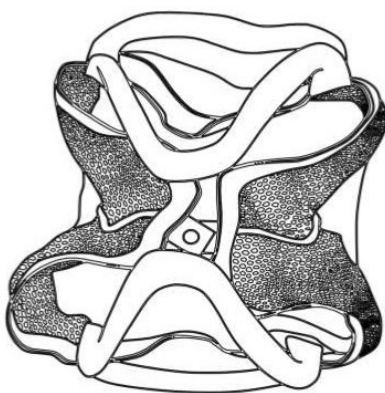

Tampak Atas

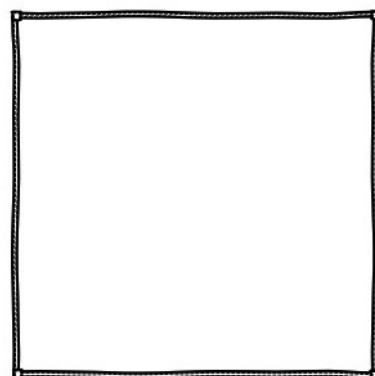

Tampak Bawah

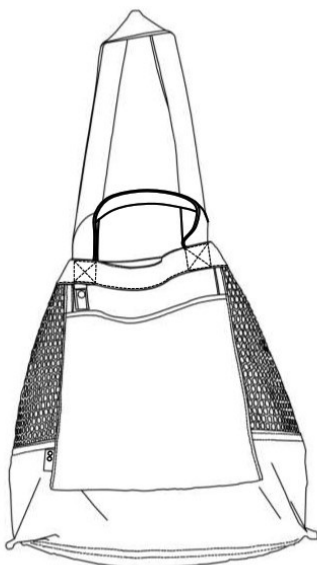

Tampak Depan

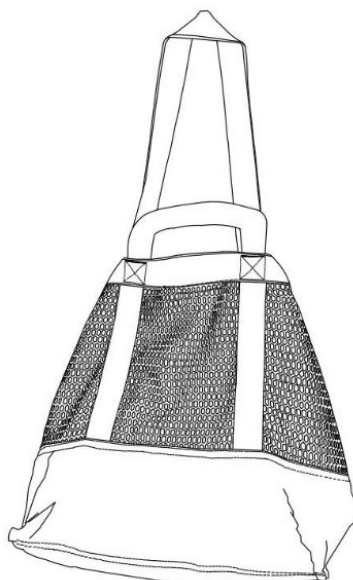

Tampak Belakang

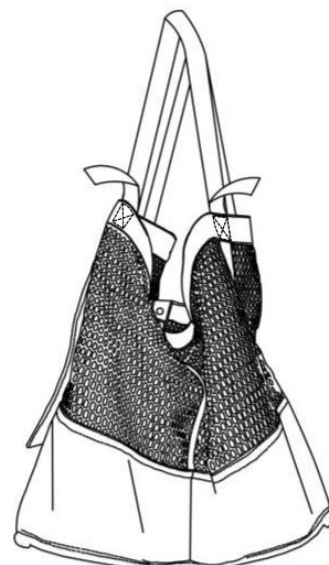

Tampak Samping

(19) ID

(51) Klasifikasi Locarno : 25-01

(21) No. Permohonan DI : A00202400531

(22) Tanggal Penerimaan Permohonan DI :
08 Februari 2024

(30) Data Prioritas :
(31) Nomor (32) Tanggal (33) Negara

(43) Tanggal Pengumuman DI :
25 Maret 2024

(71) Nama dan Alamat Pemohon Desain Industri:
TONI HARTANTO
JL. LEBAK JAYA 2/14 SURABAYA Gading, Tambaksari,
Kota Surabaya, Jawa Timur 60134, Indonesia (ID)

(72) Nama Pendesain :
TONI HARTANTO, ID

(74) Nama dan Alamat Konsultan Desain Industri :

(54) Judul Desain Industri :
BATANGAN PROFIL LINEN

(57) Klaim :
Bentuk, Konfigurasi



Tampak Perspektif



Tampak Atas



Tampak Bawah



Tampak Depan



Tampak Belakang



Tampak Samping

(19) ID

(51) Klasifikasi Locarno : 25-01

(21) No. Permohonan DI : A00202400532

(22) Tanggal Penerimaan Permohonan DI :
08 Februari 2024

(30) Data Prioritas :
(31) Nomor (32) Tanggal (33) Negara

(43) Tanggal Pengumuman DI :
25 Maret 2024

(71) Nama dan Alamat Pemohon Desain Industri:
TONI HARTANTO
JL. LEBAK JAYA 2/14 SURABAYA Gading, Tambaksari,
Kota Surabaya, Jawa Timur 60134, Indonesia (ID)

(72) Nama Pendesain :
TONI HARTANTO, ID

(74) Nama dan Alamat Konsultan Desain Industri :

(54) Judul Desain Industri :
BATANGAN PROFIL FIGURA

(57) Klaim :
Bentuk, Konfigurasi

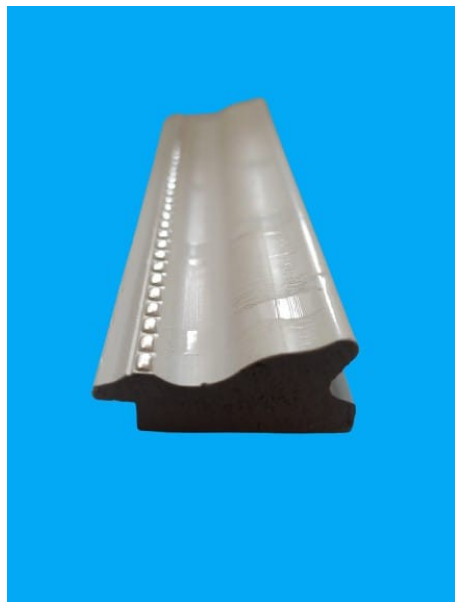

Tampak Perspektif



Tampak Atas



Tampak Bawah



Tampak Depan

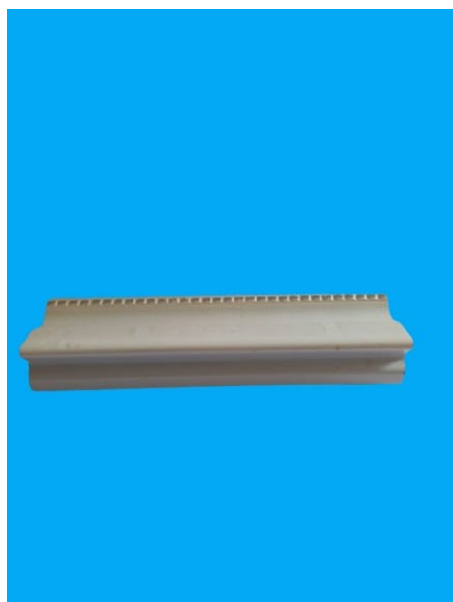

Tampak Belakang

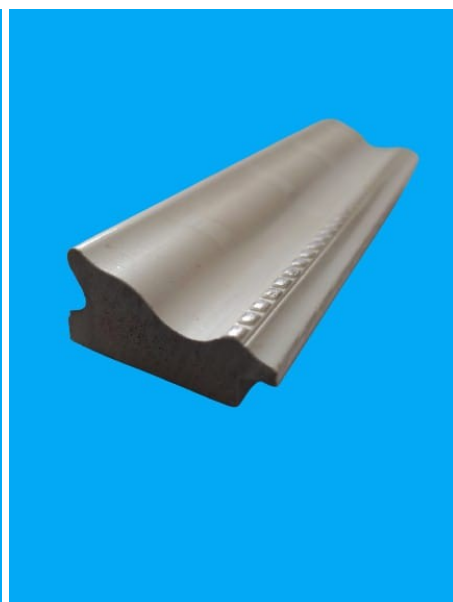

Tampak Samping

(19) ID

(51) Klasifikasi Locarno : 12-11

(21) No. Permohonan DI : A00202400626

(22) Tanggal Penerimaan Permohonan DI :
16 Februari 2024

(30) Data Prioritas :

(31) Nomor (32) Tanggal (33) Negara
2023-016937 22 Agustus 2023 JP

(43) Tanggal Pengumuman DI :
25 Maret 2024

(71) Nama dan Alamat Pemohon Desain Industri:
HONDA MOTOR CO., LTD.
1-1, Minami-Aoyama 2-chome, Minato-ku, Tokyo, 107-
8556 Japan, Japan (JP)

(72) Nama Pendesain :
Kentaro TAJI,JP Yoshiyuki ISHIGURI,JP

(74) Nama dan Alamat Konsultan Desain Industri :
Yenny Halim
ACEMARK, Jl. Cikini Raya No. 58 G-H, Jakarta 10330,
Indonesia

(54) Judul Desain Industri :
SEPEDA MOTOR

(57) Klaim :
Bentuk,Konfigurasi



Tampak Perspektif



Tampak Atas

Tampak Bawah



Tampak Depan



Tampak Belakang



Tampak Samping

(19) ID

(51) Klasifikasi Locarno : 12-11

(21) No. Permohonan DI : A00202400625

(22) Tanggal Penerimaan Permohonan DI :
16 Februari 2024

(30) Data Prioritas :

(31) Nomor (32) Tanggal (33) Negara
2023-016938 22 Agustus 2023 JP

(43) Tanggal Pengumuman DI :
25 Maret 2024

(71) Nama dan Alamat Pemohon Desain Industri:
HONDA MOTOR CO., LTD.
1-1, Minami-Aoyama 2-chome, Minato-ku, Tokyo, 107-
8556 Japan, Japan (JP)

(72) Nama Pendesain :
Kentaro TAJI,JP Yoshiyuki ISHIGURI,JP

(74) Nama dan Alamat Konsultan Desain Industri :
Yenny Halim
ACEMARK, Jl. Cikini Raya No. 58 G-H, Jakarta 10330,
Indonesia

(54) Judul Desain Industri : PENUTUP SISI DEPAN SEPEDA MOTOR

(57) Klaim :
Bentuk, Konfigurasi



Tampak Perspektif



Tampak Atas



Tampak Bawah



Tampak Depan



Tampak Belakang



Tampak Samping

(19) ID

(51) Klasifikasi Locarno : 15-05

(21) No. Permohonan DI : A00202400781

(22) Tanggal Penerimaan Permohonan DI :
23 Februari 2024

(30) Data Prioritas :
(31) Nomor (32) Tanggal (33) Negara

(43) Tanggal Pengumuman DI :
25 Maret 2024

(71) Nama dan Alamat Pemohon Desain Industri:
Harmoko Basuki
JL. RAWA BAHAGIA II/36 Grogol, Grogol Petamburan,
Kota Adm. Jakarta Barat, DKI Jakarta 11450, Indonesia (ID)

(72) Nama Pendesain :
Harmoko Basuki, ID

(74) Nama dan Alamat Konsultan Desain Industri :

(54) Judul Desain Industri :
Mesin Cuci Tempered Glass tanpa tutup Panel

(57) Klaim :
Bentuk, Konfigurasi, Komposisi Garis



Tampak Perspektif

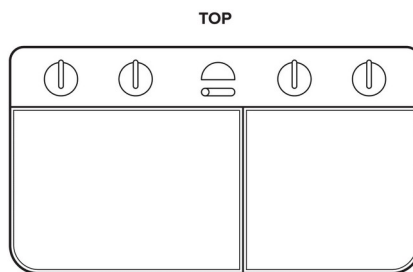

Tampak Atas

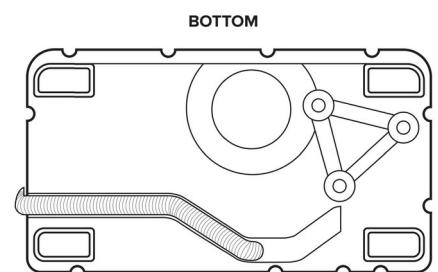

Tampak Bawah

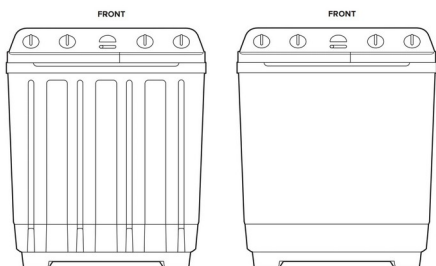

Tampak Depan

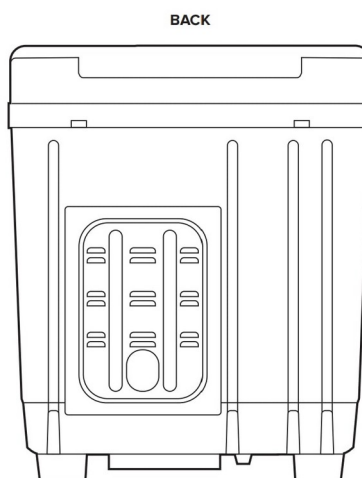

Tampak Belakang

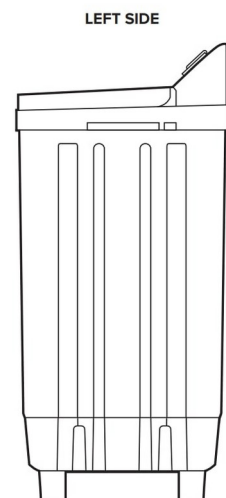

Tampak Samping

(19) ID

(51) Klasifikasi Locarno : 15-05

(21) No. Permohonan DI : A00202400780

(22) Tanggal Penerimaan Permohonan DI :
23 Februari 2024

(30) Data Prioritas :
(31) Nomor (32) Tanggal (33) Negara

(43) Tanggal Pengumuman DI :
25 Maret 2024

(71) Nama dan Alamat Pemohon Desain Industri:
HARMOKO BASUKI
JLN. RAWA BAHAGIA II 36/2 Grogol, Grogol
Petamburan, Kota Adm. Jakarta Barat, DKI Jakarta 11450,
Indonesia (ID)

(72) Nama Pendesain :
HARMOKO BASUKI, ID

(74) Nama dan Alamat Konsultan Desain Industri :

(54) Judul Desain Industri :
Mesin Cuci Tempered Glass

(57) Klaim :
Bentuk, Konfigurasi, Komposisi Garis



Tampak Perspektif

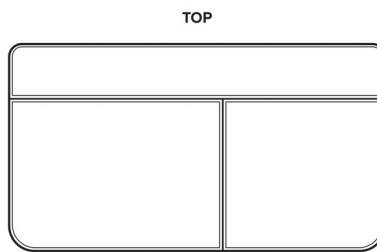

Tampak Atas

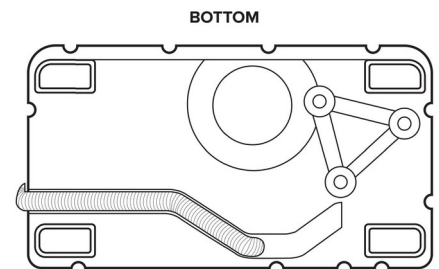

Tampak Bawah

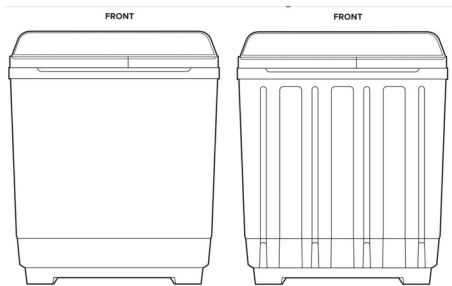

Tampak Depan

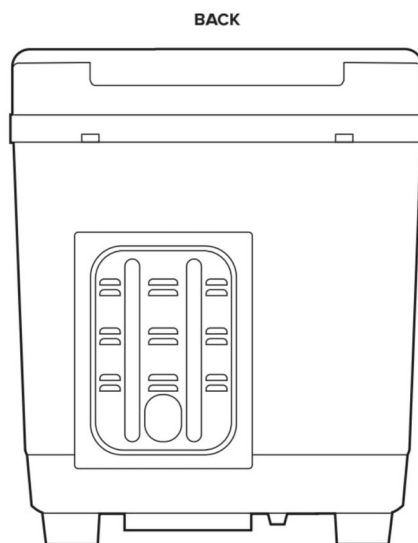

Tampak Belakang

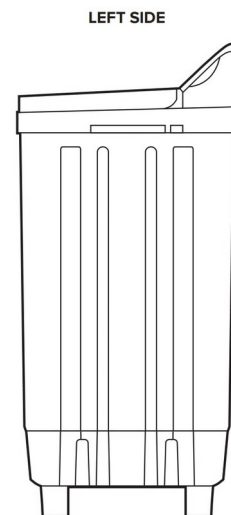

Tampak Samping

(19) ID

(51) Klasifikasi Locarno : 03-01

(21) No. Permohonan DI : A00202400793

(22) Tanggal Penerimaan Permohonan DI :
26 Februari 2024

(30) Data Prioritas :
(31) Nomor (32) Tanggal (33) Negara

(43) Tanggal Pengumuman DI :
25 Maret 2024

(71) Nama dan Alamat Pemohon Desain Industri:
MICHELE LUDYA
DUSUN KRAJAN, RT 007/RW 001. Gentengkulon,
Genteng, Kab. Banyuwangi, Jawa Timur 68465, Indonesia
(ID)

HANIF AZHAR
PESONA CIWASTRA VILLAGE I NO. 38 Mekarmulya,
Rancasari, Kota Bandung, Jawa Barat 40292, Indonesia (ID)

TERBIT SETYA PAMBUDI
JL. LIGAR RAYA NO. 79. Cibeunying, Cimenyan, Kab.
Bandung, Jawa Barat 40191, Indonesia (ID)

(72) Nama Pendesain :
MICHELE LUDYA, ID HANIF AZHAR, ID
TERBIT SETYA PAMBUDI, ID

(74) Nama dan Alamat Konsultan Desain Industri :

(54) Judul Desain Industri : TAS MODULAR

(57) Klaim :
Bentuk, Konfigurasi, Komposisi Garis, Komposisi Warna



Tampak Perspektif



Tampak Atas



Tampak Bawah



Tampak Depan



Tampak Belakang



Tampak Samping

(19) ID

(51) Klasifikasi Locarno : 06-07

(21) No. Permohonan DI : A00202400820

(22) Tanggal Penerimaan Permohonan DI :
27 Februari 2024

(30) Data Prioritas :
(31) Nomor (32) Tanggal (33) Negara

(43) Tanggal Pengumuman DI :
25 Maret 2024

(71) Nama dan Alamat Pemohon Desain Industri:
TONI HARTANTO
JL. LEBAK JAYA 2/14 SURABAYA Gading, Tambaksari,
Kota Surabaya, Jawa Timur 60134, Indonesia (ID)

(72) Nama Pendesain :
TONI HARTANTO, ID

(74) Nama dan Alamat Konsultan Desain Industri :

(54) Judul Desain Industri :
BATANGAN FIGURA GJ

(57) Klaim :
Bentuk, Konfigurasi



Tampak Perspektif



Tampak Atas



Tampak Bawah



Tampak Depan



Tampak Belakang



Tampak Samping

(19) ID

(51) Klasifikasi Locarno : 30-10

(21) No. Permohonan DI : A00202400951

(22) Tanggal Penerimaan Permohonan DI :
06 Maret 2024

(30) Data Prioritas :

(31) Nomor	(32) Tanggal	(33) Negara
2023-018582	11 September 2023	JP

(43) Tanggal Pengumuman DI :
25 Maret 2024

(71) Nama dan Alamat Pemohon Desain Industri:

Unicharm Corporation
182, Shimobun, Kinsei-cho, Shikokuchuo-City, Ehime
799-0111, Japan (JP)

(72) Nama Pendesain :

Mami NASHIKI,JP Hironao MINATO,JP
Mai IWATA,JP

(74) Nama dan Alamat Konsultan Desain Industri :

Arifia Jauharia Fajra
Pondok Indah Office Tower 5, Floor 19th, Suite 1906
Jalan Sultan Iskandar Muda Kav. V-TA, Jakarta 12310
Indonesia

(54) Judul Desain Industri : BANTALAN PEREKAT UNTUK LEMBARAN PENYERAPAN URINE HEWAN PELIHARAAN
DENGAN KOTAK KEMASAN

(57) Klaim :
Bentuk,Konfigurasi

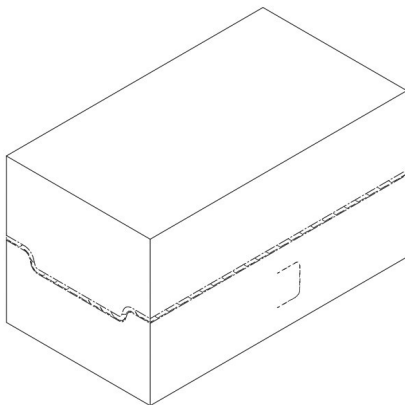

Tampak Perspektif



Tampak Atas

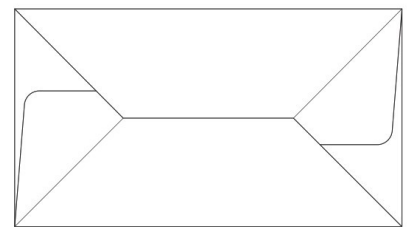

Tampak Bawah

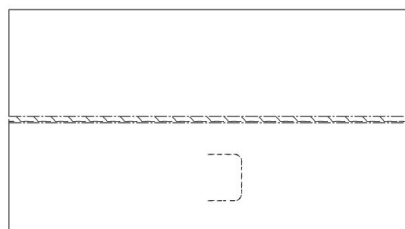

Tampak Depan

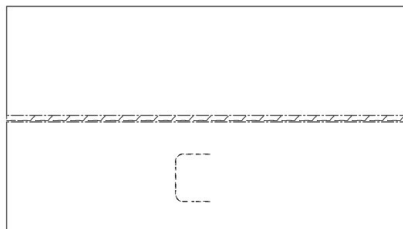

Tampak Belakang

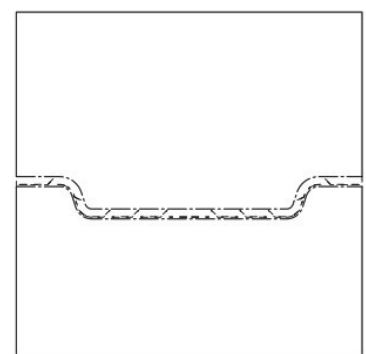

Tampak Samping

(19) ID

(51) Klasifikasi Locarno : 28-03

(21) No. Permohonan DI : A00202400996

(22) Tanggal Penerimaan Permohonan DI :
08 Maret 2024

(30) Data Prioritas :

(31) Nomor	(32) Tanggal	(33) Negara
29/902373	12 September 2023	US

(43) Tanggal Pengumuman DI :
25 Maret 2024

(71) Nama dan Alamat Pemohon Desain Industri:
The Gillette Company LLC
One Gillette Park Boston Massachusetts 02127 United
States of America, United States of America (US)

(72) Nama Pendesain :
Patrick Francis MCNALLY,US Brian Patrick
WATSON,US

(74) Nama dan Alamat Konsultan Desain Industri :
Maulitta Pramulasari
Mirandah Asia Indonesia Sudirman Plaza, Plaza Marein
Lantai 10E Jalan Jenderal Sudirman Kavling 76-78

(54) Judul Desain Industri : BATANG PELINDUNG PISAU CUKUR

(57) Klaim :
Bentuk,Konfigurasi,Komposisi Garis

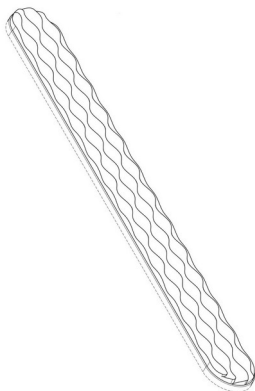

Tampak Perspektif



Tampak Atas



Tampak Bawah



Tampak Depan



Tampak Belakang



Tampak Samping

(19) ID

(51) Klasifikasi Locarno : 12-11

(21) No. Permohonan DI : A00202400989

(22) Tanggal Penerimaan Permohonan DI :
08 Maret 2024

(30) Data Prioritas :

(31) Nomor	(32) Tanggal	(33) Negara
2023-018711	13 September 2023	JP

(43) Tanggal Pengumuman DI :
25 Maret 2024

(71) Nama dan Alamat Pemohon Desain Industri:
HONDA MOTOR CO., LTD.
1-1, Minami-Aoyama 2-chome, Minato-ku, Tokyo, 107-
8556 Japan, Japan (JP)

(72) Nama Pendesain :
Ayumu TSUJI,JP Kohei SUZUKI,JP

(74) Nama dan Alamat Konsultan Desain Industri :
Yenny Halim
ACEMARK, Jl. Cikini Raya No. 58 G-H, Jakarta 10330,
Indonesia

(54) Judul Desain Industri :
SEPEDA MOTOR

(57) Klaim :
Bentuk,Konfigurasi



Tampak Perspektif



Tampak Atas

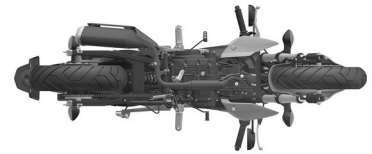

Tampak Bawah



Tampak Depan



Tampak Belakang



Tampak Samping

(19) ID

(51) Klasifikasi Locarno : 09-03

(21) No. Permohonan DI : A00202401032

(22) Tanggal Penerimaan Permohonan DI :
12 Maret 2024

(30) Data Prioritas :

(31) Nomor (32) Tanggal (33) Negara
30-2024-0008553 04 Maret 2024 KR

(43) Tanggal Pengumuman DI :
25 Maret 2024

(71) Nama dan Alamat Pemohon Desain Industri:
COSRX Inc.
5F, 231, Teheran-ro, Gangnam-gu, 06142 Seoul,
Republic of Korea, Republic of Korea (KR)

(72) Nama Pendesain :
SANG HUN, JUN,KR

(74) Nama dan Alamat Konsultan Desain Industri :
Yenny Halim
ACEMARK, Jl. Cikini Raya No. 58 G-H, Jakarta 10330,
Indonesia

(54) Judul Desain Industri : KOTAK KEMASAN KOSMETIK

(57) Klaim :
Bentuk, Konfigurasi



Tampak Perspektif



Tampak Atas



Tampak Bawah



Tampak Depan



Tampak Belakang



Tampak Samping

(19) ID

(51) Klasifikasi Locarno : 03-01

(21) No. Permohonan DI : A00202401031

(22) Tanggal Penerimaan Permohonan DI :
12 Maret 2024

(30) Data Prioritas :
(31) Nomor (32) Tanggal (33) Negara

(43) Tanggal Pengumuman DI :
25 Maret 2024

(71) Nama dan Alamat Pemohon Desain Industri:
PT. Hanke Trading Indonesia
Jl. Raya Perancis No. 88, Dadap, Kosambi, Kab.
Tangerang Dadap, Kosambi, Kab. Tangerang, Banten 15211,
Indonesia (ID)

(72) Nama Pendesain :
Cai Andang, CN

(74) Nama dan Alamat Konsultan Desain Industri :
Fendrik Adibuana Patria
Rukan Elang Laut Blok A No. 16 Pantai Indah Kapuk

(54) Judul Desain Industri : KOPER

(57) Klaim :
Bentuk, Konfigurasi, Komposisi Garis



Tampak Perspektif



Tampak Atas

Tampak Bawah



Tampak Depan



Tampak Belakang



Tampak Samping

(19) ID

(51) **Klasifikasi Locarno : 12-16**

(21) **No. Permohonan DI :** A00202401030

(22) **Tanggal Penerimaan Permohonan DI :**
12 Maret 2024

(30) **Data Prioritas :**
(31) Nomor (32) Tanggal (33) Negara

(43) **Tanggal Pengumuman DI :**
25 Maret 2024

(71) **Nama dan Alamat Pemohon Desain Industri:**
Jesslyn Alvina Lie
Jl. Karang Anyar Permai 55 Blok C No. 38, Rt. 003, Rw.
013, Kel. Karang Anyar, Kec. Sawah Besar, Jakarta Pusat
Karang Anyar, Sawah Besar, Kota Adm. Jakarta Pusat, DKI
Jakarta 10740, Indonesia (ID)

(72) **Nama Pendesain :**
Jesslyn Alvina Lie, ID

(74) **Nama dan Alamat Konsultan Desain Industri :**
Fendrik Adibuana Patria
Rukan Elang Laut Blok A No. 16 Pantai Indah Kapuk

(54) **Judul Desain Industri :** FOOT STEP SAMPING MOBIL

(57) **Klaim :**
Bentuk, Konfigurasi, Komposisi Garis

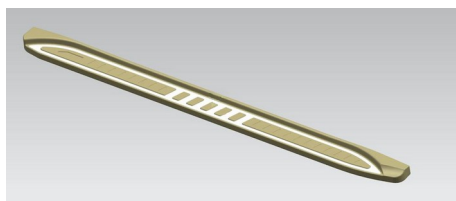

Tampak Perspektif

Tampak Atas

Tampak Bawah

Tampak Depan

Tampak Belakang

Tampak Samping

(19) ID

(51) Klasifikasi Locarno : 09-01

(21) No. Permohonan DI : A00202401028

(22) Tanggal Penerimaan Permohonan DI :
12 Maret 2024

(30) Data Prioritas :
(31) Nomor (32) Tanggal (33) Negara
30-2024-0007028 22 Februari 2024 KR

(43) Tanggal Pengumuman DI :
25 Maret 2024

(71) Nama dan Alamat Pemohon Desain Industri:
COSRX Inc.
5F, 231, Teheran-ro, Gangnam-gu, 06142 Seoul,
Republic of Korea, Republic of Korea (KR)

(72) Nama Pendesain :
SANG HUN, JUN,KR

(74) Nama dan Alamat Konsultan Desain Industri :
Yenny Halim
ACEMARK, Jl. Cikini Raya No. 58 G-H, Jakarta 10330,
Indonesia

(54) Judul Desain Industri : TUBE KEMASAN KOSMETIK

(57) Klaim :
Bentuk,Konfigurasi



Tampak Perspektif



Tampak Atas



Tampak Bawah



Tampak Depan



Tampak Belakang



Tampak Samping

(19) ID

(51) Klasifikasi Locarno : 07-04

(21) No. Permohonan DI : A00202401071

(22) Tanggal Penerimaan Permohonan DI :
15 Maret 2024

(30) Data Prioritas :
(31) Nomor (32) Tanggal (33) Negara

(43) Tanggal Pengumuman DI :
25 Maret 2024

(71) Nama dan Alamat Pemohon Desain Industri:
LIDIAWATY
Taman Ratu Blok D 1 No. 52, RT.006/RW.013 Duri Kepa,
Kebon Jeruk, Kota Adm. Jakarta Barat, DKI Jakarta 11510,
Indonesia (ID)

(72) Nama Pendesain :
LIDIAWATY, ID

(74) Nama dan Alamat Konsultan Desain Industri :
Devi Yulian,
Jalan Pangeran Jayakarta No. 117 Blok. C-4, Jakarta
Pusat

(54) Judul Desain Industri : MOMONAS

(57) Klaim :
Konfigurasi

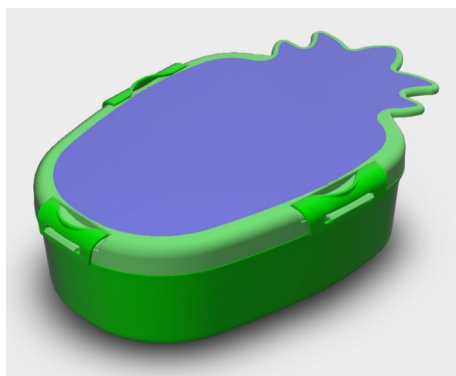

Tampak Perspektif

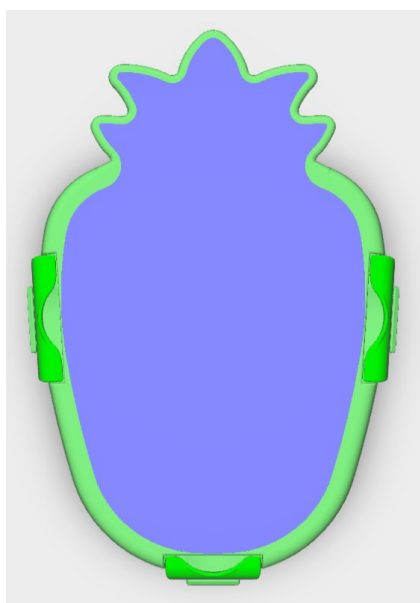

Tampak Atas

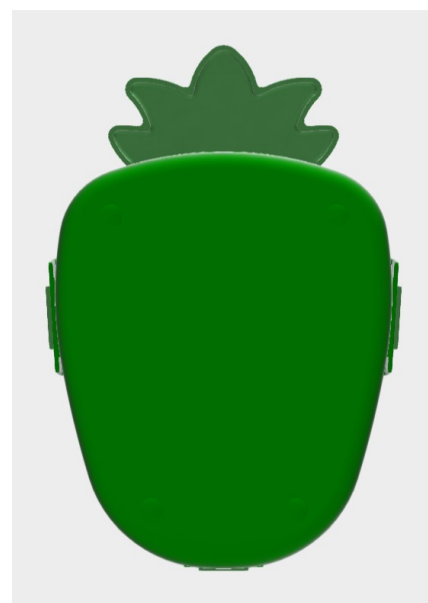

Tampak Bawah



Tampak Depan



Tampak Belakang



Tampak Samping

(19) ID

(51) Klasifikasi Locarno : 13-03

(21) No. Permohonan DI : A00202401072

(22) Tanggal Penerimaan Permohonan DI :
15 Maret 2024

(30) Data Prioritas :

(31) Nomor (32) Tanggal (33) Negara
2023-020574 05 Oktober 2023 JP

(43) Tanggal Pengumuman DI :
25 Maret 2024

(71) Nama dan Alamat Pemohon Desain Industri:
Japan Aviation Electronics Industry, Limited
21-1, Dogenzaka 1-chome, Shibuya-ku, Tokyo 150-0043
JAPAN, Japan (JP)

(72) Nama Pendesain :
Kazunobu NAKAMURA,JP Yuki KASAI,JP
Naoki IWAO,JP

(74) Nama dan Alamat Konsultan Desain Industri :
Yenny Halim
ACEMARK, Jl. Cikini Raya No. 58 G-H, Jakarta 10330,
Indonesia

(54) Judul Desain Industri : KONEKTOR

(57) Klaim :
Bentuk, Konfigurasi

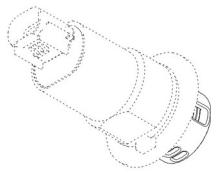

Tampak Perspektif

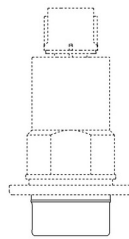

Tampak Atas

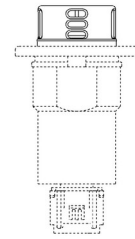

Tampak Bawah

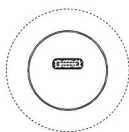

Tampak Depan

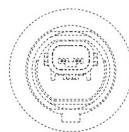

Tampak Belakang

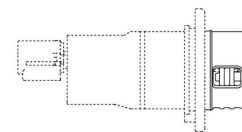

Tampak Samping

(19) ID

(51) Klasifikasi Locarno : 26-06

(21) No. Permohonan DI : A00202401067

(22) Tanggal Penerimaan Permohonan DI :
15 Maret 2024

(30) Data Prioritas :
(31) Nomor (32) Tanggal (33) Negara

(43) Tanggal Pengumuman DI :
25 Maret 2024

(71) Nama dan Alamat Pemohon Desain Industri:
SURYADI
Jln. Kebon Jeruk VI No. 57 Rt. 008/004 Maphar, Taman
Sari, Kota Adm. Jakarta Barat, DKI Jakarta 11160, Indonesia
(ID)

(72) Nama Pendesain :
SURYADI,ID

(74) Nama dan Alamat Konsultan Desain Industri :
Yulius Susanto Cung
Jalan Biak No 7C

(54) Judul Desain Industri : LAMPU

(57) Klaim :
Konfigurasi,Komposisi Garis

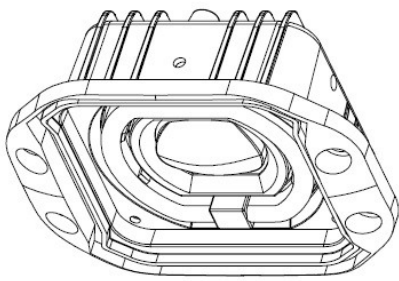

Tampak Perspektif

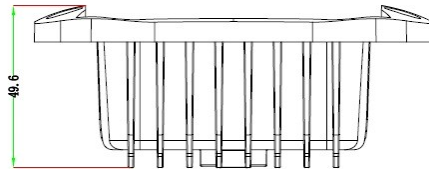

Tampak Atas

Tampak Bawah

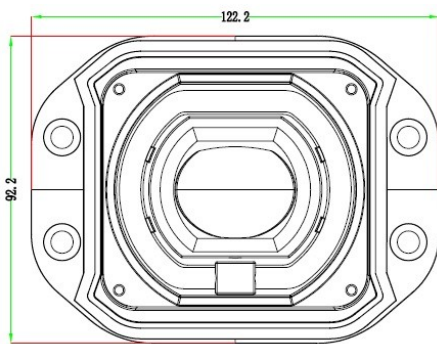

Tampak Depan

Tampak Belakang

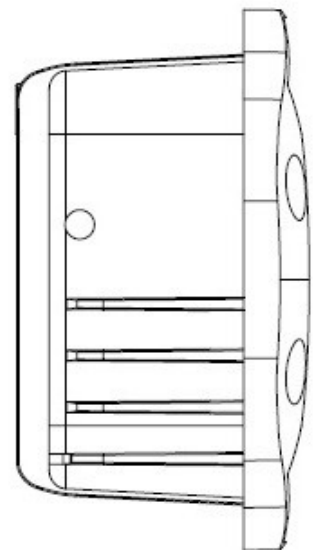

Tampak Samping

(19) ID

(51) Klasifikasi Locarno : 28-03

(21) No. Permohonan DI : A00202401075

(22) Tanggal Penerimaan Permohonan DI :
15 Maret 2024

(30) Data Prioritas :
(31) Nomor (32) Tanggal (33) Negara

(43) Tanggal Pengumuman DI :
25 Maret 2024

(71) Nama dan Alamat Pemohon Desain Industri:
DAHANA PRAMONO
Apt. Teluk Intan Tw. Topaz Lt.2 FF Rt.012/013 Pejagalan,
Penjaringan, Kota Adm. Jakarta Utara, DKI Jakarta 14450,
Indonesia (ID)

(72) Nama Pendesain :
DAHANA PRAMONO, ID

(74) Nama dan Alamat Konsultan Desain Industri :
Sugianto
Jl. Kebun Dua Ratus No. 6B RT. 009 RW. 002 Kamal,
Kalideres, Jakarta Barat

(54) Judul Desain Industri : ALAT CUKUR

(57) Klaim :
Bentuk, Komposisi Garis, Komposisi Warna



Tampak Perspektif



Tampak Atas



Tampak Bawah

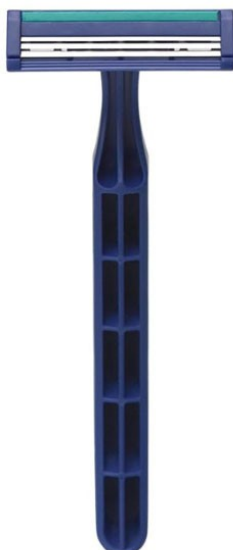

Tampak Depan

Tampak Belakang

Tampak Samping

(19) ID

(51) Klasifikasi Locarno : 03-01

(21) No. Permohonan DI : A00202401074

(22) Tanggal Penerimaan Permohonan DI :
15 Maret 2024

(30) Data Prioritas :
(31) Nomor (32) Tanggal (33) Negara

(43) Tanggal Pengumuman DI :
25 Maret 2024

(71) Nama dan Alamat Pemohon Desain Industri:
East Ventures Advisory Pte. Ltd.
22 Sin Ming Lane #08-75, Midview City., Singapore (SG)

(72) Nama Pendesain :
Willson Cuaca, ID

(74) Nama dan Alamat Konsultan Desain Industri :
Dwi Anita Daruherdani
DARUHERDANI & Partners Wisma GKBI, Lantai 39 Jl.
Jend. Sudirman No. 28 Jakarta Pusat 10210, Indonesia

(54) Judul Desain Industri : Tas Ransel

(57) Klaim :
Bentuk, Konfigurasi, Komposisi Garis



Tampak Perspektif

Top view

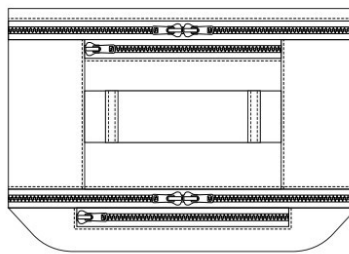

Tampak Atas

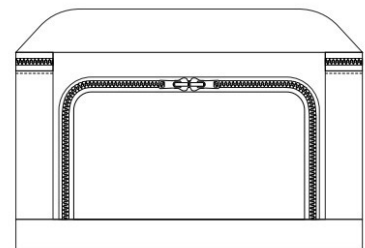

Bottom view

Tampak Bawah

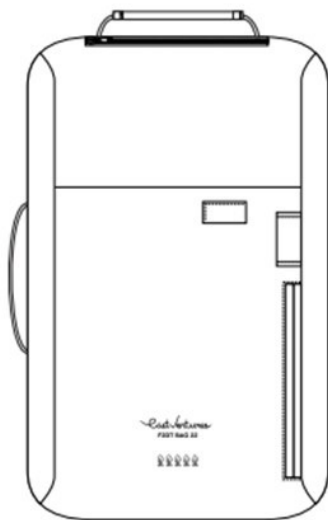

Tampak Depan

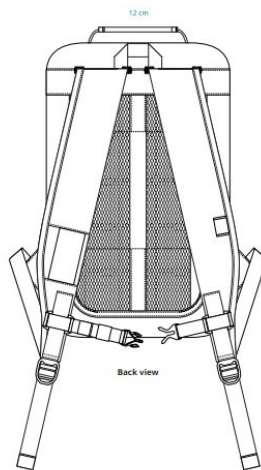

Tampak Belakang

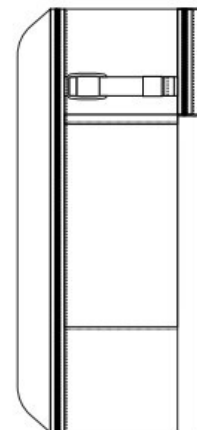

Left view

Tampak Samping

(19) ID

(51) Klasifikasi Locarno : 07-01

(21) No. Permohonan DI : A00202401077

(22) Tanggal Penerimaan Permohonan DI :
15 Maret 2024

(30) Data Prioritas :
(31) Nomor (32) Tanggal (33) Negara

(43) Tanggal Pengumuman DI :
25 Maret 2024

(71) Nama dan Alamat Pemohon Desain Industri:
PT. MAJU MULIA PLASTIK
Komplek Pergudangan Solid 3, Jl. Rawe IV KIM 3 No.C-2
Tangkahan, Medan Labuhan, Kota Medan, Sumatera Utara
20525, Indonesia (ID)

(72) Nama Pendesain :
BUDHI PHARAMA SUHENDRA, ID

(74) Nama dan Alamat Konsultan Desain Industri :
Sugianto
Jl. Kebun Dua Ratus No. 6B RT. 009 RW. 002 Kamal,
Kalideres, Jakarta Barat

(54) Judul Desain Industri : KEMASAN MIKA

(57) Klaim :
Bentuk, Konfigurasi, Komposisi Garis, Komposisi Warna

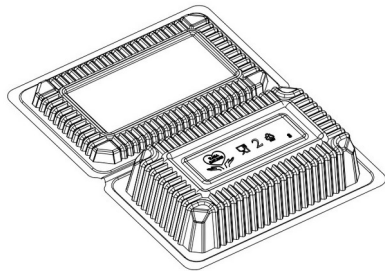

Tampak Perspektif

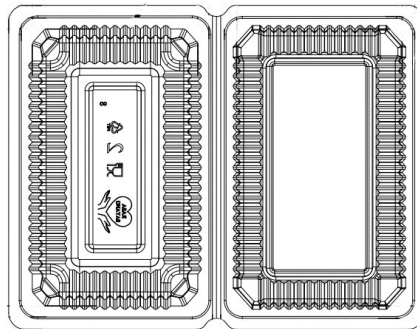

Tampak Atas

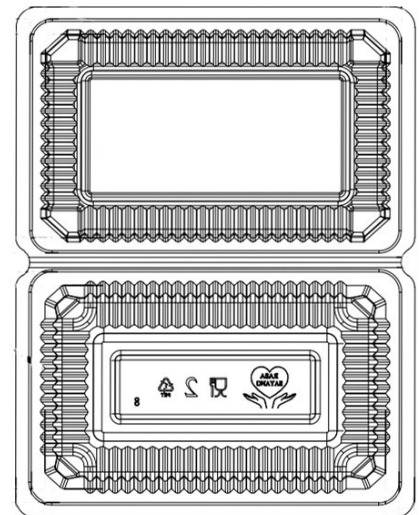

Tampak Bawah



Tampak Depan

Tampak Belakang

Tampak Samping

(19) ID

(51) Klasifikasi Locarno : 07-01

(21) No. Permohonan DI : A00202401079

(22) Tanggal Penerimaan Permohonan DI :
15 Maret 2024

(30) Data Prioritas :
(31) Nomor (32) Tanggal (33) Negara

(43) Tanggal Pengumuman DI :
25 Maret 2024

(71) Nama dan Alamat Pemohon Desain Industri:
PT. MAJU MULIA PLASTIK
Komplek Pergudangan Solid 3, Jl. Rawe IV KIM 3 No.C-2
Tangkahan, Medan Labuhan, Kota Medan, Sumatera Utara
20525, Indonesia (ID)

(72) Nama Pendesain :
BUDHI PHARAMA SUHENDRA, ID

(74) Nama dan Alamat Konsultan Desain Industri :
Sugianto
Jl. Kebun Dua Ratus No. 6B RT. 009 RW. 002 Kamal,
Kalideres, Jakarta Barat

(54) Judul Desain Industri : KEMASAN MIKA

(57) Klaim :
Bentuk, Konfigurasi, Komposisi Garis, Komposisi Warna

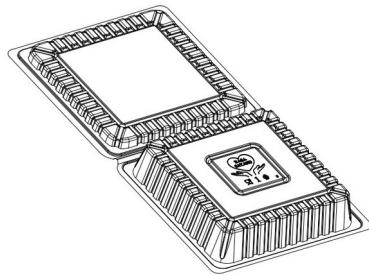

Tampak Perspektif

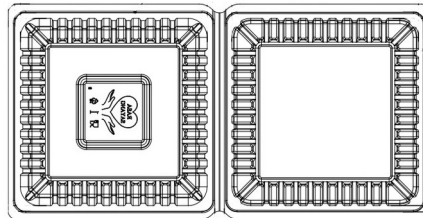

Tampak Atas

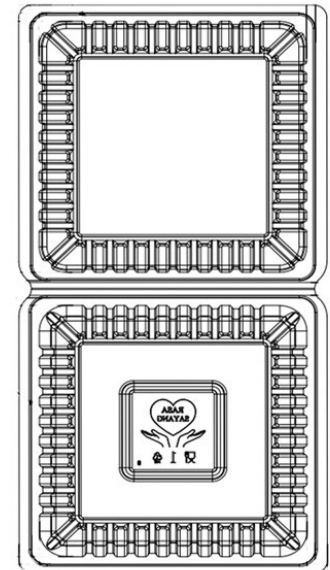

Tampak Bawah



Tampak Depan

Tampak Belakang

Tampak Samping

(19) ID

(51) Klasifikasi Locarno : 19-02

(21) No. Permohonan DI : A00202401070

(22) Tanggal Penerimaan Permohonan DI :
15 Maret 2024

(30) Data Prioritas :
(31) Nomor (32) Tanggal (33) Negara

(43) Tanggal Pengumuman DI :
25 Maret 2024

(71) Nama dan Alamat Pemohon Desain Industri:
Mcaide Enterprise Co., LTD.
12F., NO. 2, SEC. 4, ZHONGYANG RD., TUCHENG
DIST., NEW TAIPEI CITY, Taiwan, Republic of China (TW)

(72) Nama Pendesain :
Ming-Hua YEN, TW

(74) Nama dan Alamat Konsultan Desain Industri :
Emirsyah Dinar
Gedung Graha Pratama Lantai 15 Jalan MT. Haryono
Kavling 15

(54) Judul Desain Industri : ALAT TRANSFER PELAPIS

(57) Klaim :
Bentuk, Konfigurasi



Tampak Perspektif

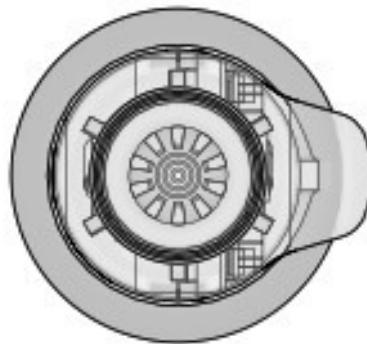

Tampak Atas

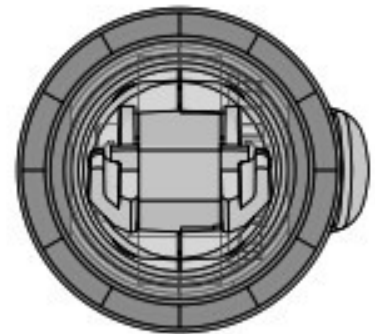

Tampak Bawah



Tampak Depan



Tampak Belakang



Tampak Samping

(19) ID

(51) Klasifikasi Locarno : 19-02

(21) No. Permohonan DI : A00202401069

(22) Tanggal Penerimaan Permohonan DI :
15 Maret 2024

(30) Data Prioritas :
(31) Nomor (32) Tanggal (33) Negara

(43) Tanggal Pengumuman DI :
25 Maret 2024

(71) Nama dan Alamat Pemohon Desain Industri:
Mcaide Enterprise Co., LTD.
12F., NO. 2, SEC. 4, ZHONGYANG RD., TUCHENG
DIST., NEW TAIPEI CITY, Taiwan, Republic of China (TW)

(72) Nama Pendesain :
Ming-Hua YEN, TW

(74) Nama dan Alamat Konsultan Desain Industri :
Emirsyah Dinar
Gedung Graha Pratama Lantai 15 Jalan MT. Haryono
Kavling 15

(54) Judul Desain Industri : ALAT TRANSFER PELAPIS

(57) Klaim :
Bentuk, Konfigurasi

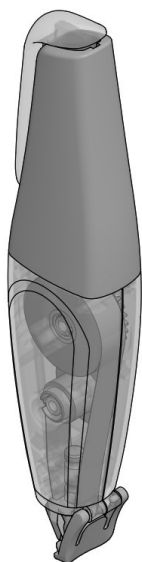

Tampak Perspektif



Tampak Atas

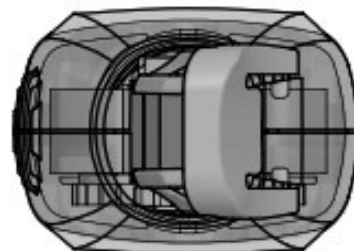

Tampak Bawah

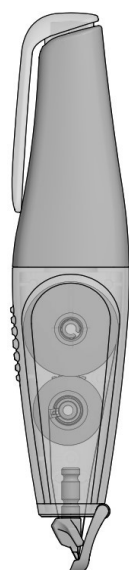

Tampak Depan



Tampak Belakang



Tampak Samping

(19) ID

(51) Klasifikasi Locarno : 07-04

(21) No. Permohonan DI : A00202401073

(22) Tanggal Penerimaan Permohonan DI :
15 Maret 2024

(30) Data Prioritas :
(31) Nomor (32) Tanggal (33) Negara

(43) Tanggal Pengumuman DI :
25 Maret 2024

(71) Nama dan Alamat Pemohon Desain Industri:
LIDIAWATY
Taman Ratu Blok D 1 No. 52, RT.006/RW.013 Duri Kepa,
Kebon Jeruk, Kota Adm. Jakarta Barat, DKI Jakarta 11510,
Indonesia (ID)

(72) Nama Pendesain :
LIDIAWATY, ID

(74) Nama dan Alamat Konsultan Desain Industri :
Devi Yulian,
Jalan Pangeran Jayakarta No. 117 Blok. C-4, Jakarta
Pusat

(54) Judul Desain Industri : MOMOTEL

(57) Klaim :
Konfigurasi

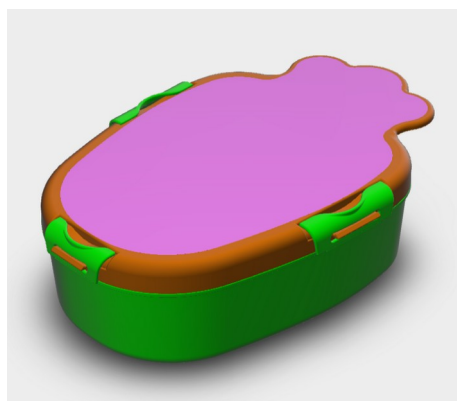

Tampak Perspektif

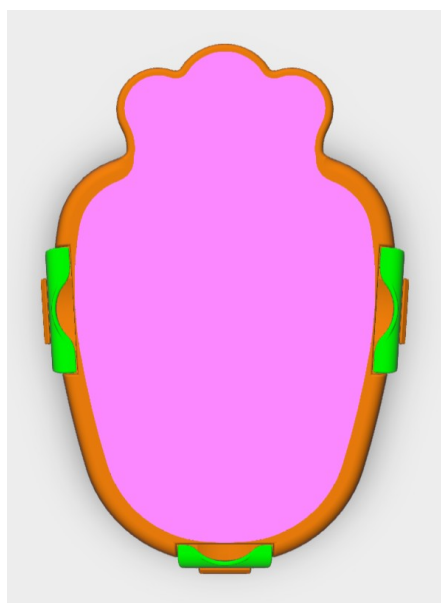

Tampak Atas

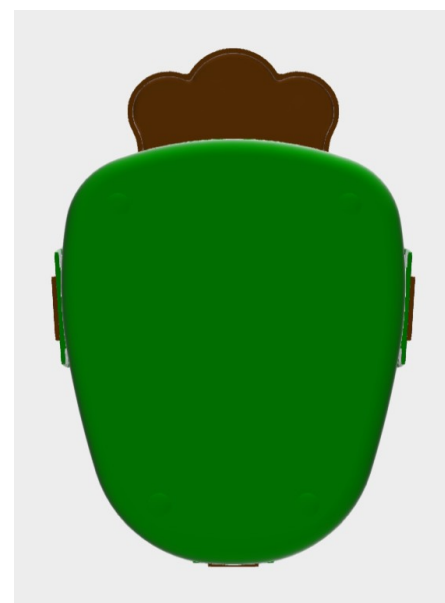

Tampak Bawah

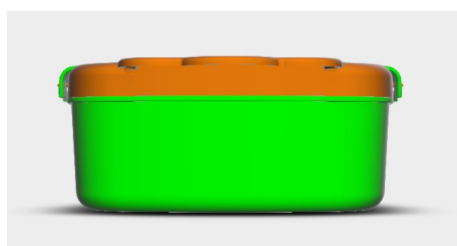

Tampak Depan



Tampak Belakang



Tampak Samping

(19) ID

(51) Klasifikasi Locarno : 09-05

(21) No. Permohonan DI : A00202401080

(22) Tanggal Penerimaan Permohonan DI :
15 Maret 2024

(30) Data Prioritas :
(31) Nomor (32) Tanggal (33) Negara

(43) Tanggal Pengumuman DI :
25 Maret 2024

(71) Nama dan Alamat Pemohon Desain Industri:
PT. MAJU MULIA PLASTIK
Komplek Pergudangan Solid 3, Jl. Rawe IV KIM 3 No.C-2
Tangkahan, Medan Labuhan, Kota Medan, Sumatera Utara
20128, Indonesia (ID)

(72) Nama Pendesain :
BUDHI PHARAMA SUHENDRA,ID

(74) Nama dan Alamat Konsultan Desain Industri :
Sugianto
Jl. Kebun Dua Ratus No. 6B RT. 009 RW. 002 Kamal,
Kalideres, Jakarta Barat

(54) Judul Desain Industri : KEMASAN MIKA

(57) Klaim :
Bentuk,Konfigurasi,Komposisi Garis,Komposisi Warna

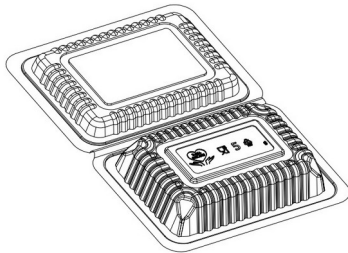

Tampak Perspektif

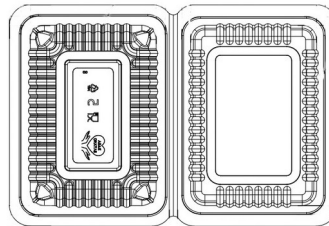

Tampak Atas

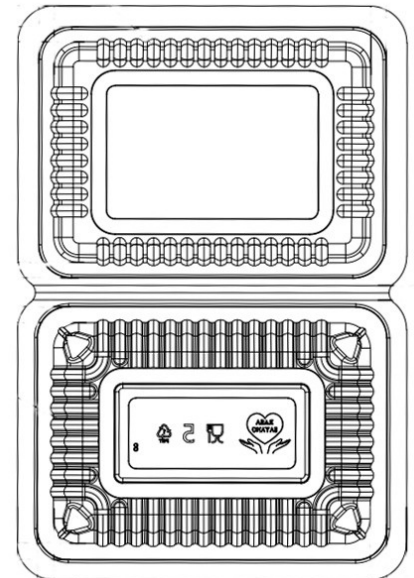

Tampak Bawah



Tampak Depan

Tampak Belakang

Tampak Samping

(19) ID

(51) Klasifikasi Locarno : 15-99

(21) No. Permohonan DI : A00202401095

(22) Tanggal Penerimaan Permohonan DI :
16 Maret 2024

(30) Data Prioritas :
(31) Nomor (32) Tanggal (33) Negara

(43) Tanggal Pengumuman DI :
25 Maret 2024

(71) Nama dan Alamat Pemohon Desain Industri:
Universitas Ahmad Dahlan
Jl. Pramuka 5F Pandeyan, Umbulharjo, Kota Yogyakarta,
DI Yogyakarta 55161, Indonesia (ID)

(72) Nama Pendesain :
Dr. Ir. Ricky Dwi Puriyanto, S.T., M.Eng.,ID
Nuryono Satya Widodo, S.T., M.Eng.,ID Haris Imam
Karim Fathurrahman, S.Pd., M.Sc.,ID Dr. Efa
Wakhidatus Solikhah, S.Si., M.M.,ID Prasetya
Murdaka Putra, S.T.,ID Isro Dwian Yunandha, S.T.,ID
Arif Nugroho, S.T.,ID

(74) Nama dan Alamat Konsultan Desain Industri :

(54) Judul Desain Industri : Robot Bergerak Sebagai Pembelajaran Gerak Kinematika dan Pengikut Garis

(57) Klaim :
Bentuk,Konfigurasi



Tampak Perspektif

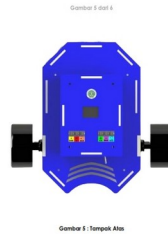

Tampak Atas

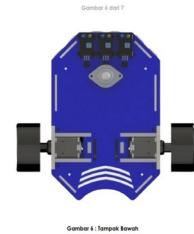

Tampak Bawah

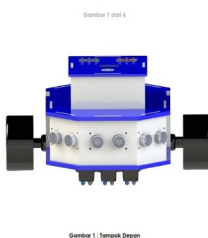

Tampak Depan

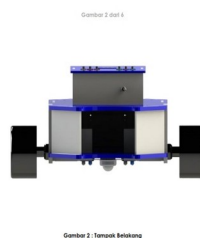

Tampak Belakang



Tampak Samping

(19) ID

(51) Klasifikasi Locarno : 24-02

(21) No. Permohonan DI : A00202401090

(22) Tanggal Penerimaan Permohonan DI :
16 Maret 2024

(30) Data Prioritas :
(31) Nomor (32) Tanggal (33) Negara

(43) Tanggal Pengumuman DI :
25 Maret 2024

(71) Nama dan Alamat Pemohon Desain Industri:
PT LIONEW GLOBAL INDONESIA
Rukan Puri Botanical Junction Blok I 10 Nomor 19 Lantai
3-01, Jalan Joglo Raya Joglo, Kembangan, Kota Adm. Jakarta
Barat, DKI Jakarta 11640, Indonesia (ID)

(72) Nama Pendesain :
ARIEF KRISWANTORO, ID

(74) Nama dan Alamat Konsultan Desain Industri :

(54) Judul Desain Industri : My376 Electric Breast Pump

(57) Klaim :
Bentuk



Tampak Perspektif



Tampak Atas



Tampak Bawah



Tampak Depan



Tampak Belakang



Tampak Samping

(19) ID

(51) Klasifikasi Locarno : 24-02

(21) No. Permohonan DI : A00202401089

(22) Tanggal Penerimaan Permohonan DI :
16 Maret 2024

(30) Data Prioritas :
(31) Nomor (32) Tanggal (33) Negara

(43) Tanggal Pengumuman DI :
25 Maret 2024

(71) Nama dan Alamat Pemohon Desain Industri:
PT LIONEW GLOBAL INDONESIA
Rukan Puri Botanical Junction Blok I 10 Nomor 19 Lantai
3-01, Jalan Joglo Raya Joglo, Kembangan, Kota Adm. Jakarta
Barat, DKI Jakarta 11640, Indonesia (ID)

(72) Nama Pendesain :
ARIEF KRISWANTORO, ID

(74) Nama dan Alamat Konsultan Desain Industri :

(54) Judul Desain Industri : Eb23 Electric Breast Pump

(57) Klaim :
Bentuk



Tampak Perspektif



Tampak Atas



Tampak Bawah



Tampak Depan



Tampak Belakang



Tampak Samping

(19) ID

(51) Klasifikasi Locarno : 24-99

(21) No. Permohonan DI : A00202401097

(22) Tanggal Penerimaan Permohonan DI :
16 Maret 2024

(30) Data Prioritas :
(31) Nomor (32) Tanggal (33) Negara

(43) Tanggal Pengumuman DI :
25 Maret 2024

(71) Nama dan Alamat Pemohon Desain Industri:
Universitas Negeri Semarang
Sentra KI LPPM UNNES Gedung Prof. Dr. Retno
Sriningsih Satmoko, Penelitian dan Pengabdian Masyarakat,
Kampus Sekaran, Gunungpati, Semarang 50229 Sekaran,
Gunungpati, Kota Semarang, Jawa Tengah 50229, Indonesia
(ID)

(72) Nama Pendesain :
Fidia Fibriana, S.Si., M.Sc., Ph.D.,ID Dra. Ni Luh
Tirtasari,ID Dr. Eng. Aldias Bahatmaka,ID

(74) Nama dan Alamat Konsultan Desain Industri :

(54) Judul Desain Industri : Rak Penyimpanan Buret

(57) Klaim :
Bentuk,Konfigurasi



Tampak Perspektif



Tampak Atas



Tampak Bawah



Tampak Depan

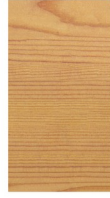

Tampak Belakang



Tampak Samping

(19) ID

(51) Klasifikasi Locarno : 03-01

(21) No. Permohonan DI : A00202401096

(22) Tanggal Penerimaan Permohonan DI :
16 Maret 2024

(30) Data Prioritas :
(31) Nomor (32) Tanggal (33) Negara

(43) Tanggal Pengumuman DI :
25 Maret 2024

(71) Nama dan Alamat Pemohon Desain Industri:
East Ventures Advisory Pte. Ltd.
22 Sin Ming Lane #08-75, Midview City., Singapore (SG)

(72) Nama Pendesain :
Willson Cuaca, ID

(74) Nama dan Alamat Konsultan Desain Industri :
Dwi Anita Daruherdani
DARUHERDANI & Partners Wisma GKBI, Lantai 39 Jl.
Jend. Sudirman No. 28 Jakarta Pusat 10210, Indonesia

(54) Judul Desain Industri : Pegangan Tas Ransel

(57) Klaim :
Bentuk, Konfigurasi, Komposisi Garis, Komposisi Warna

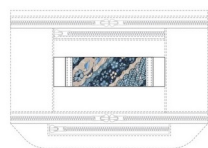

Tampak Perspektif

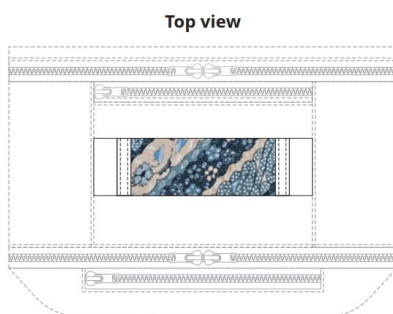

Tampak Atas

Tampak Bawah

Front view



Tampak Depan

Tampak Belakang

Tampak Samping

(19) ID

(51) Klasifikasi Locarno : 24-04

(21) No. Permohonan DI : A00202401088

(22) Tanggal Penerimaan Permohonan DI :
16 Maret 2024

(30) Data Prioritas :
(31) Nomor (32) Tanggal (33) Negara

(43) Tanggal Pengumuman DI :
25 Maret 2024

(71) Nama dan Alamat Pemohon Desain Industri:
PT LIONEW GLOBAL INDONESIA
Rukan Puri Botanical Junction Blok I 10 Nomor 19 Lantai
3-01, Jalan Joglo Raya Joglo, Kembangan, Kota Adm. Jakarta
Barat, DKI Jakarta 11640, Indonesia (ID)

(72) Nama Pendesain :
ARIEF KRISWANTORO, ID

(74) Nama dan Alamat Konsultan Desain Industri :

(54) Judul Desain Industri : Yt300 Nose Cleaner

(57) Klaim :
Bentuk



Tampak Perspektif



Tampak Atas



Tampak Bawah



Tampak Depan

Tampak Belakang

Tampak Samping

(19) ID

(51) Klasifikasi Locarno : 24-02

(21) No. Permohonan DI : A00202401091

(22) Tanggal Penerimaan Permohonan DI :
16 Maret 2024

(30) Data Prioritas :
(31) Nomor (32) Tanggal (33) Negara

(43) Tanggal Pengumuman DI :
25 Maret 2024

(71) Nama dan Alamat Pemohon Desain Industri:
PT LIONEW GLOBAL INDONESIA
Rukan Puri Botanical Junction Blok I 10 Nomor 19 Lantai
3-01, Jalan Joglo Raya Joglo, Kembangan, Kota Adm. Jakarta
Barat, DKI Jakarta 11640, Indonesia (ID)

(72) Nama Pendesain :
ARIEF KRISWANTORO, ID

(74) Nama dan Alamat Konsultan Desain Industri :

(54) Judul Desain Industri : N6 Nebulizer

(57) Klaim :
Bentuk



Tampak Perspektif

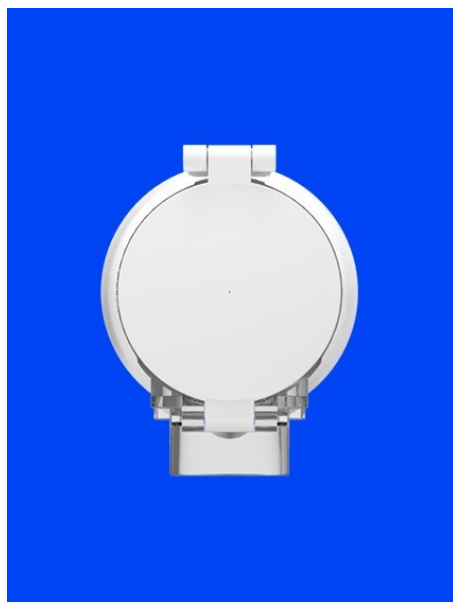

Tampak Atas

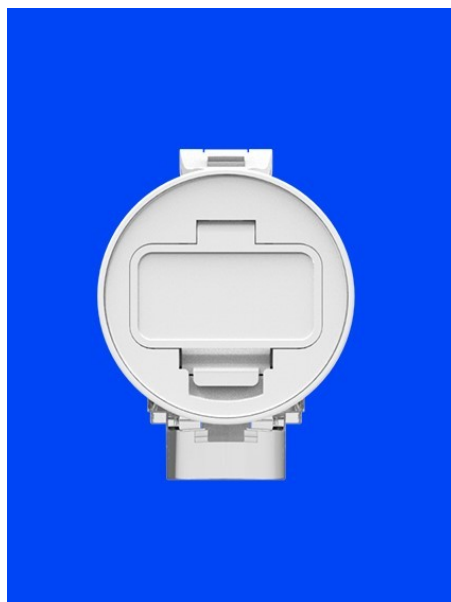

Tampak Bawah

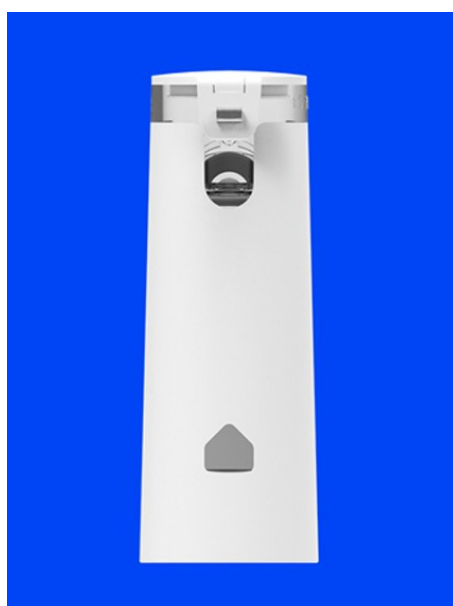
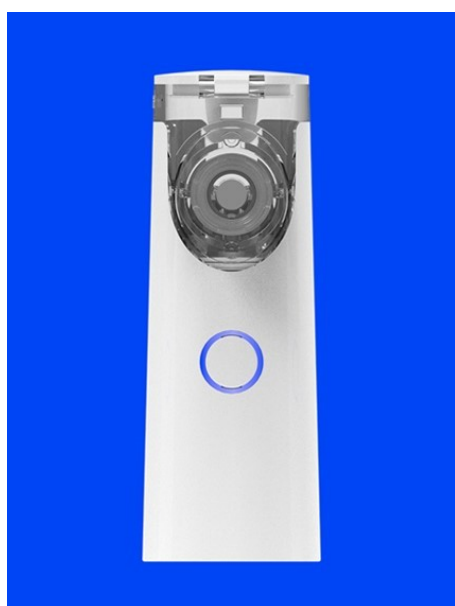

Tampak Depan

Tampak Belakang

Tampak Samping

(19) ID

(51) **Klasifikasi Locarno : 03-01**

(21) **No. Permohonan DI :** A00202401098

(22) **Tanggal Penerimaan Permohonan DI :**
16 Maret 2024

(30) **Data Prioritas :**
(31) Nomor (32) Tanggal (33) Negara

(43) **Tanggal Pengumuman DI :**
25 Maret 2024

(71) **Nama dan Alamat Pemohon Desain Industri:**
East Ventures Advisory Pte. Ltd.
22 Sin Ming Lane #08-75, Midview City. , Singapore (SG)

(72) **Nama Pendesain :**
Willson Cuaca, ID

(74) **Nama dan Alamat Konsultan Desain Industri :**
Dwi Anita Daruherdani
DARUHERDANI & Partners Wisma GKBI, Lantai 39 Jl.
Jend. Sudirman No. 28 Jakarta Pusat 10210, Indonesia

(54) **Judul Desain Industri :** Strap Tas Ransel

(57) **Klaim :**
Bentuk, Konfigurasi, Komposisi Garis

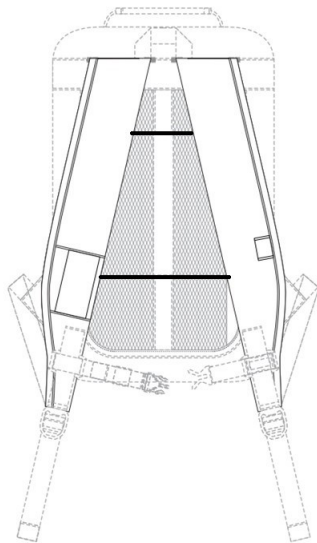

Tampak Perspektif

Tampak Atas

Tampak Bawah

Tampak Depan

Tampak Belakang

Tampak Samping

(19) ID

(51) Klasifikasi Locarno : 02-03

(21) No. Permohonan DI : A00202401092

(22) Tanggal Penerimaan Permohonan DI :
16 Maret 2024

(30) Data Prioritas :
(31) Nomor (32) Tanggal (33) Negara

(43) Tanggal Pengumuman DI :
25 Maret 2024

(71) Nama dan Alamat Pemohon Desain Industri:
HARI SUDJONO. IR
Villa Taman Telaga II/ TJ.6 10 RT.006 RW.006
Kelurahan Lidah Kulon Kecamatan Lakarsantri Kota Surabaya
Provinsi Jawa Timur 60213 Lidah kulon, Lakarsantri, Kota
Surabaya, Jawa Timur 60213, Indonesia (ID)

(72) Nama Pendesain :
HARI SUDJONO. IR,ID

(74) Nama dan Alamat Konsultan Desain Industri :
Reni Sunarty
Law Office LUSDA SUNARTY & Partners -
RENCMARK, Jl. Wahyu Raya No.21 A RT. 004 RW. 005
Kel. Gandaria Selatan Kec. Cilandak, Jakarta Selatan

(54) Judul Desain Industri : DESAIN MOTIF PELINDUNG KEPALA

(57) Klaim :
Bentuk,Konfigurasi,Komposisi Garis,Komposisi Warna

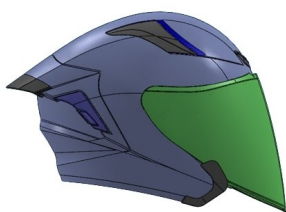

Tampak Perspektif

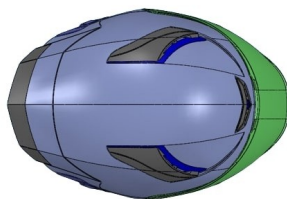

Tampak Atas

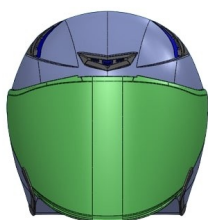

Tampak Depan

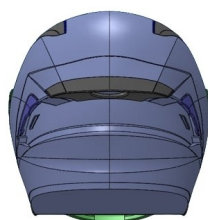

Tampak Belakang

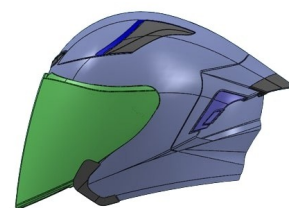

Tampak Bawah

Tampak Samping

(19) ID

(51) Klasifikasi Locarno : 10-06

(21) No. Permohonan DI : A00202401094

(22) Tanggal Penerimaan Permohonan DI :
16 Maret 2024

(30) Data Prioritas :
(31) Nomor (32) Tanggal (33) Negara

(43) Tanggal Pengumuman DI :
25 Maret 2024

(71) Nama dan Alamat Pemohon Desain Industri:
Universitas Ahmad Dahlan
Jl. Pramuka 5F Pandeyan, Umbulharjo, Kota Yogyakarta,
DI Yogyakarta 55161, Indonesia (ID)

(72) Nama Pendesain :
Barry Nur Setyanto,ID dr. Nuni Ihsana,ID
Adhy Kurnia Triatmaja,ID Ronal Fiqih Yulanda,ID
Hendrian Bayu Prasetyo,ID Ipho Silvia Alkisna,ID
Widi Kusumaningtyas Sucipto Putri,ID Amin Isnayni Al
Ahsan,ID

(74) Nama dan Alamat Konsultan Desain Industri :

(54) Judul Desain Industri :
Alat Peringatan Waktu Minum

(57) Klaim :
Bentuk,Konfigurasi



Gambar 4 - Perspektif

Tampak Perspektif

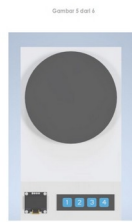

Gambar 5 - Tampak Atas

Tampak Atas



Gambar 1 - Tampak Depan

Tampak Depan



Gambar 2 - Tampak Belakang

Tampak Belakang



Gambar 4 - Tampak Samping Kiri

Tampak Samping

(19) ID

(51) Klasifikasi Locarno : 24-04

(21) No. Permohonan DI : A00202401093

(22) Tanggal Penerimaan Permohonan DI :
16 Maret 2024

(30) Data Prioritas :
(31) Nomor (32) Tanggal (33) Negara

(43) Tanggal Pengumuman DI :
25 Maret 2024

(71) Nama dan Alamat Pemohon Desain Industri:
PT LIONEW GLOBAL INDONESIA
Rukan Puri Botanical Junction Blok I 10 Nomor 19 Lantai
3-01, Jalan Joglo Raya Joglo, Kembangan, Kota Adm. Jakarta
Barat, DKI Jakarta 11640, Indonesia (ID)

(72) Nama Pendesain :
ARIEF KRISWANTORO, ID

(74) Nama dan Alamat Konsultan Desain Industri :

(54) Judul Desain Industri : P8 dan P9 Ear Cleaner With Led And Camera

(57) Klaim :
Bentuk



Tampak Perspektif



Tampak Atas

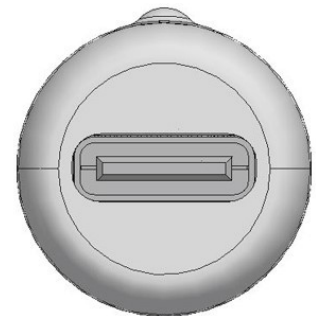

Tampak Bawah



Tampak Depan

Tampak Belakang

Tampak Samping

(19) ID

(51) Klasifikasi Locarno : 11-01

(21) No. Permohonan DI : A00202401099

(22) Tanggal Penerimaan Permohonan DI :
17 Maret 2024

(30) Data Prioritas :
(31) Nomor (32) Tanggal (33) Negara

(43) Tanggal Pengumuman DI :
25 Maret 2024

(71) Nama dan Alamat Pemohon Desain Industri:
ANTONIO PRAWIRA
Perumahan Alam Sutera Cluster Harmoni 9 No. 22
RT/RW : 003/013 Pondok Jagung, Serpong Utara, Kota
Tangerang Selatan, Banten 15326, Indonesia (ID)

(72) Nama Pendesain :
ANTONIO PRAWIRA, ID

(74) Nama dan Alamat Konsultan Desain Industri :

(54) Judul Desain Industri :
FATAMORGANA

(57) Klaim :
Bentuk, Konfigurasi, Komposisi Garis, Komposisi Warna

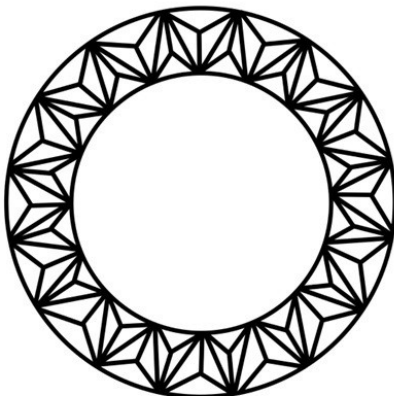

Tampak Perspektif

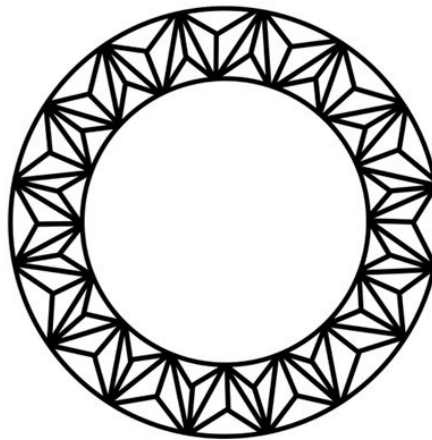

Tampak Atas

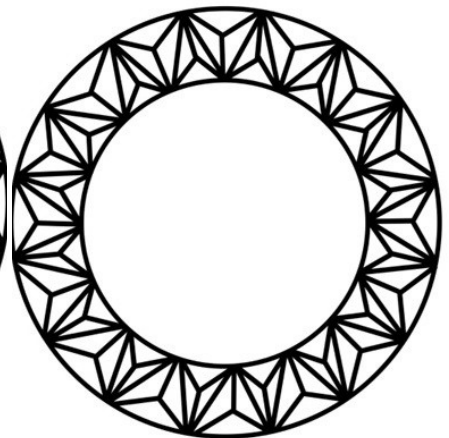

Tampak Bawah

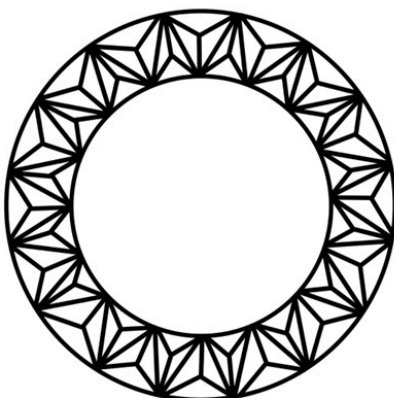

Tampak Depan

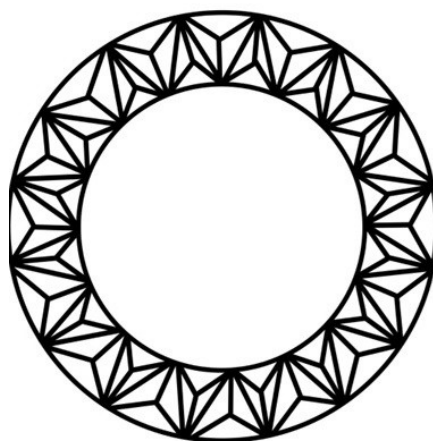

Tampak Belakang

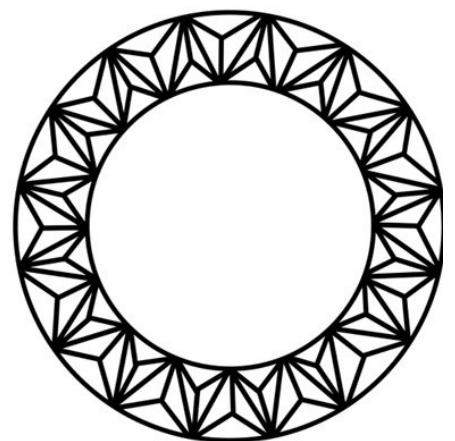

Tampak Samping

(19) ID

(51) Klasifikasi Locarno : 09-01

(21) No. Permohonan DI : A00202401100

(22) Tanggal Penerimaan Permohonan DI :
18 Maret 2024

(30) Data Prioritas :

(31) Nomor	(32) Tanggal	(33) Negara
2023-023940	20 November 2023	JP

(43) Tanggal Pengumuman DI :
25 Maret 2024

(71) Nama dan Alamat Pemohon Desain Industri:
HARIO CO., LTD.
9-3, Nihonbashi Tomizawa-Cho, Chuo-Ku, Tokyo 103-
0006, Japan (JP)

(72) Nama Pendesain :
Atsuko SAKAMOTO,JP

(74) Nama dan Alamat Konsultan Desain Industri :
Melinda
PT. Tilleke & Gibbins Indonesia Lippo Kuningan Lantai
12, Unit A Jalan H.R. Rasuna Said Kavling B-12 Kuningan

(54) Judul Desain Industri : BOTOL MINUMAN

(57) Klaim :
Bentuk,Konfigurasi

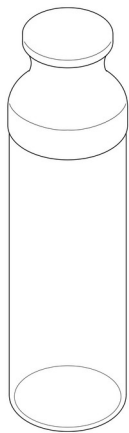

Tampak Perspektif

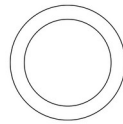

Tampak Atas

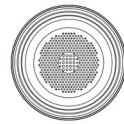

Tampak Bawah

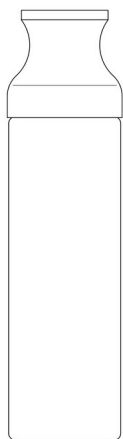

Tampak Depan



Tampak Belakang

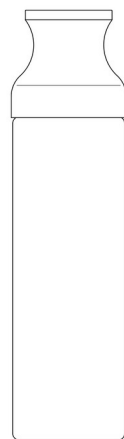

Tampak Samping

(19) ID

(51) **Klasifikasi Locarno : 02-02**

(21) **No. Permohonan DI :** A00202401127

(22) **Tanggal Penerimaan Permohonan DI :**
18 Maret 2024

(30) **Data Prioritas :**
(31) Nomor (32) Tanggal (33) Negara

(43) **Tanggal Pengumuman DI :**
25 Maret 2024

(71) **Nama dan Alamat Pemohon Desain Industri:**
Universitas Merdeka Malang
JL. Terusan Raya Dieng No.62-64 Pisangcandi, Sukun,
Kota Malang, Jawa Timur 65146, Indonesia (ID)

(72) **Nama Pendesain :**
Nahdiya Sabrina, SH., MH., M.Kn,ID

(74) **Nama dan Alamat Konsultan Desain Industri :**

(54) **Judul Desain Industri :** KAOS NAHDIYA

(57) **Klaim :**
Bentuk,Konfigurasi,Komposisi Warna



Tampak Perspektif

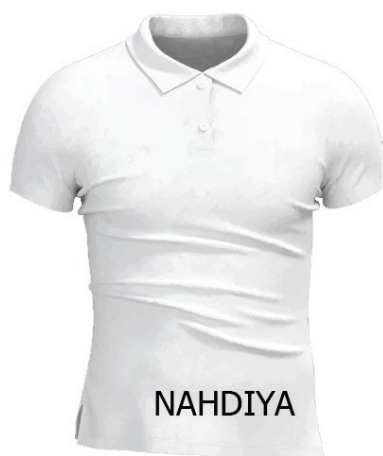

Tampak Depan



Tampak Belakang

Tampak Bawah

Tampak Samping

(19) ID

(51) Klasifikasi Locarno : 07-02

(21) No. Permohonan DI : A00202401101

(22) Tanggal Penerimaan Permohonan DI :
18 Maret 2024

(30) Data Prioritas :

(31) Nomor	(32) Tanggal	(33) Negara
2023-023939	20 November 2023	JP

(43) Tanggal Pengumuman DI :
25 Maret 2024

(71) Nama dan Alamat Pemohon Desain Industri:
HARIO CO., LTD.
9-3, Nihonbashi Tomizawa-Cho, Chuo-Ku, Tokyo 103-
0006, Japan (JP)

(72) Nama Pendesain :
Miki YOSHIDA,JP Junichi KURANAGA,JP

(74) Nama dan Alamat Konsultan Desain Industri :
Melinda
PT. Tilleke & Gibbins Indonesia Lippo Kuningan Lantai
12, Unit A Jalan H.R. Rasuna Said Kavling B-12 Kuningan

(54) Judul Desain Industri : PENETES (DRIPPER)

(57) Klaim :
Bentuk,Konfigurasi

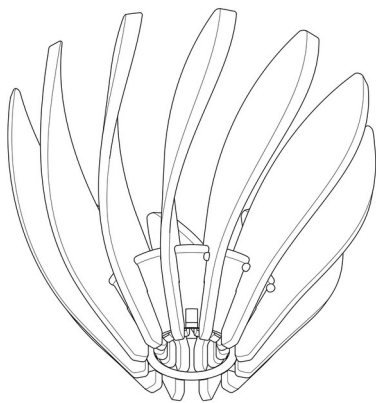

Tampak Perspektif

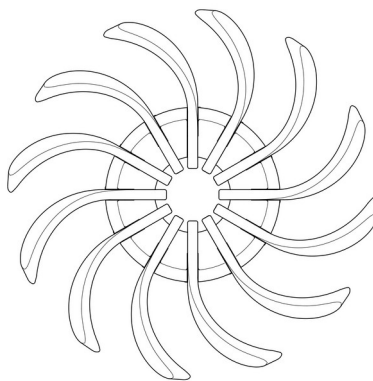

Tampak Atas

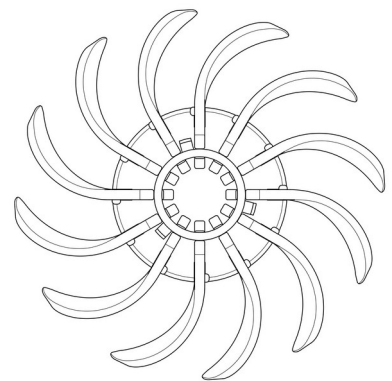

Tampak Bawah

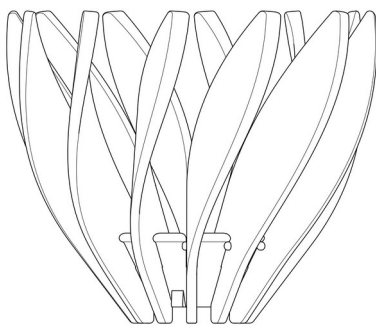

Tampak Depan

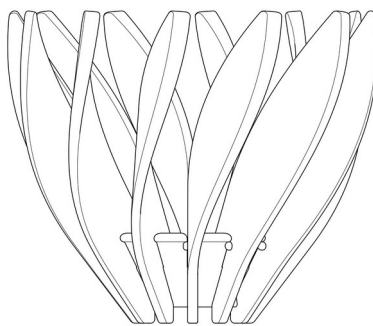

Tampak Belakang

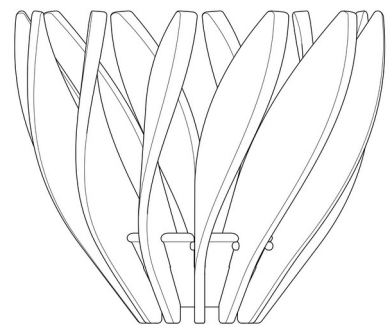

Tampak Samping

(19) ID

(51) Klasifikasi Locarno : 15-01

(21) No. Permohonan DI : A00202401113

(22) Tanggal Penerimaan Permohonan DI :
18 Maret 2024

(30) Data Prioritas :

(31) Nomor (32) Tanggal (33) Negara
RCD 015036049- 05 Oktober 2023 EM
0001

(43) Tanggal Pengumuman DI :
25 Maret 2024

(71) Nama dan Alamat Pemohon Desain Industri:
Mr. Igor Akrapovič
Rožna dolina, Cesta VIII 10/A, SI-1000 Ljubljana
Slovenia, Slovenia (SI)

(72) Nama Pendesain :
Igor Akrapovič,SI Ermin Kosovel,SI Dorian
Tomažin,SI

(74) Nama dan Alamat Konsultan Desain Industri :
Belinda Rosalina
Gandaria 8, Lantai 3 Unit D Jalan Sultan Iskandar Muda
(Arteri Pondok Indah), Jakarta Selatan 12240

(54) Judul Desain Industri : KNALPOT

(57) Klaim :
Bentuk



Tampak Perspektif



Tampak Atas



Tampak Bawah



Tampak Depan

Tampak Belakang

Tampak Samping

(19) ID

(51) Klasifikasi Locarno : 32-00

(21) No. Permohonan DI : A00202401102

(22) Tanggal Penerimaan Permohonan DI :
18 Maret 2024

(30) Data Prioritas :
(31) Nomor (32) Tanggal (33) Negara

(43) Tanggal Pengumuman DI :
25 Maret 2024

(71) Nama dan Alamat Pemohon Desain Industri:
Kamal Tarachand Mirchandani
Jl. Kintamani Raya No.12 Rt.002 Rw.007 Kelurahan.
Kelapa Gading Barat, Kecamatan. Kelapa Gading Kelapa
Gading Barat, Kelapa Gading, Kota Adm. Jakarta Utara, DKI
Jakarta 14240, Indonesia (ID)

(72) Nama Pendesain :
Kamal Tarachand Mirchandani, ID

(74) Nama dan Alamat Konsultan Desain Industri :

(54) Judul Desain Industri : GARUDA PANCASILA, MONAS, CANDI BOROBUDUR, TUGU SURABAYA DAN BAYA, JAM GADANG, PURA BESAKIH

(57) Klaim :
Bentuk, Konfigurasi, Komposisi Garis, Komposisi Warna



Tampak Perspektif

Tampak Atas

Tampak Bawah

Tampak Depan

Tampak Belakang

Tampak Samping

(19) ID

(51) Klasifikasi Locarno : 02-03

(21) No. Permohonan DI : A00202401108

(22) Tanggal Penerimaan Permohonan DI :
18 Maret 2024

(30) Data Prioritas :
(31) Nomor (32) Tanggal (33) Negara

(43) Tanggal Pengumuman DI :
25 Maret 2024

(71) Nama dan Alamat Pemohon Desain Industri:
HENRY TEDJAKUSUMA
Jl. Wuluh Blok II/3, RT/RW. 009/006 Kota Bambu Utara,
Pal Merah, Kota Adm. Jakarta Barat, DKI Jakarta 11420,
Indonesia (ID)

(72) Nama Pendesain :
HENRY TEDJAKUSUMA, ID

(74) Nama dan Alamat Konsultan Desain Industri :

(54) Judul Desain Industri : VENTILASI HELM

(57) Klaim :
Bentuk, Konfigurasi

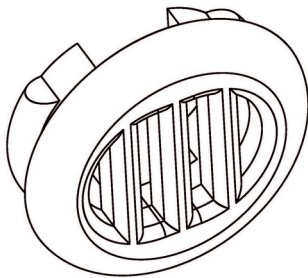

Tampak Perspektif

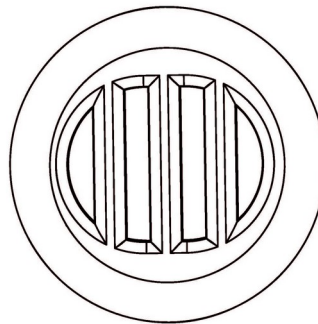

Tampak Atas

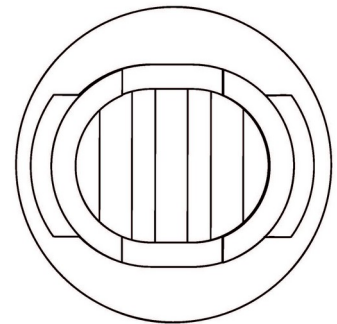

Tampak Bawah

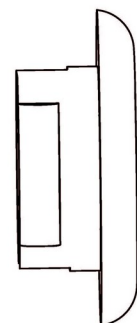
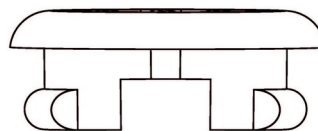
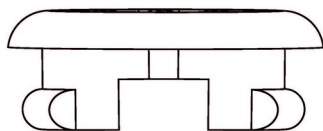

Tampak Depan

Tampak Belakang

Tampak Samping

(19) ID

(51) Klasifikasi Locarno : 14-01

(21) No. Permohonan DI : A00202401109

(22) Tanggal Penerimaan Permohonan DI :
18 Maret 2024

(30) Data Prioritas :
(31) Nomor (32) Tanggal (33) Negara

(43) Tanggal Pengumuman DI :
25 Maret 2024

(71) Nama dan Alamat Pemohon Desain Industri:
PT. TEKNOLOGI KEHIDUPAN BARU
RUKO THE CENTRAL 88 BLOK D3 NO. 835
Pademangan Timur, Pademangan, Kota Adm. Jakarta Utara,
DKI Jakarta 14410, Indonesia (ID)

(72) Nama Pendesain :
HENDRI SURYANA, ID

(74) Nama dan Alamat Konsultan Desain Industri :

(54) Judul Desain Industri : MINI SPEAKER BLUETOOTH KARAOKE

(57) Klaim :
Bentuk, Konfigurasi



Tampak Perspektif

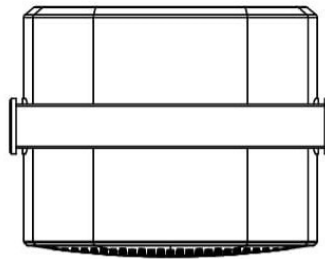

Tampak Atas

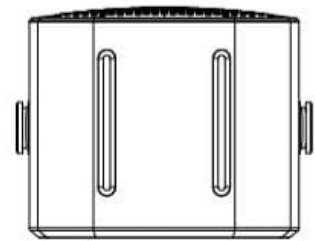

Tampak Bawah



Tampak Depan



Tampak Belakang

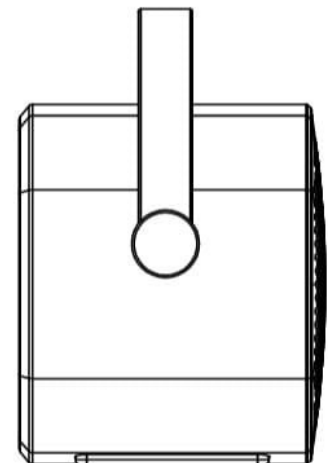

Tampak Samping

(19) ID

(51) Klasifikasi Locarno : 01-01

(21) No. Permohonan DI : A00202401125

(22) Tanggal Penerimaan Permohonan DI :
18 Maret 2024

(30) Data Prioritas :

(31) Nomor	(32) Tanggal	(33) Negara
30-2023-0037952	25 September 2023	KR

(43) Tanggal Pengumuman DI :
25 Maret 2024

(71) Nama dan Alamat Pemohon Desain Industri:

OK, GA EUL
1804HO, 412DONG, 12 DONGNIMYONGSAN RO, BUK
GU, GWANGJU, 61097, Republic of Korea (KR)

OK, MOOL GYEUL
1804HO, 412DONG, 12 DONGNIMYONGSAN RO, BUK
GU, GWANGJU, 61097, Republic of Korea (KR)

(72) Nama Pendesain :

OK, GA EUL,KR OK, MOOL GYEUL,KR

(74) Nama dan Alamat Konsultan Desain Industri :

Kelvin Wibawa
Pondok Hijau Golf, Cluster Emerald, Jalan Emerald
Selatan 2 No. 26, Gading Serpong, Tangerang 15810

(54) Judul Desain Industri : KUE BERAS

(57) Klaim :
Bentuk,Konfigurasi



Tampak Perspektif



Tampak Atas

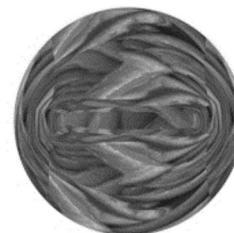

Tampak Bawah

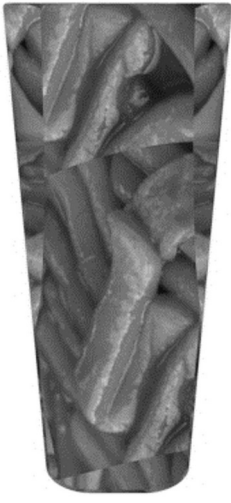

Tampak Depan

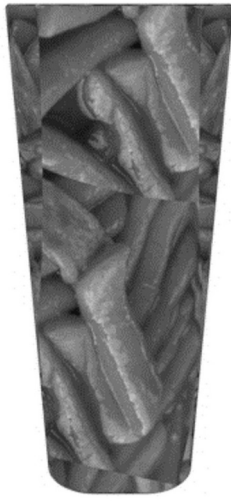

Tampak Belakang



Tampak Samping

(19) ID

(51) Klasifikasi Locarno : 01-99

(21) No. Permohonan DI : A00202401123

(22) Tanggal Penerimaan Permohonan DI :
18 Maret 2024

(30) Data Prioritas :

(31) Nomor	(32) Tanggal	(33) Negara
30-2023-0038366	26 September 2023	KR

(43) Tanggal Pengumuman DI :
25 Maret 2024

(71) Nama dan Alamat Pemohon Desain Industri:

OK, GA EUL
1804HO, 412DONG, 12 DONGNIMYONGSAN RO, BUK
GU, GWANGJU, 61097, Republic of Korea (KR)

OK, MOOL GYEUL
1804HO, 412DONG, 12 DONGNIMYONGSAN RO, BUK
GU, GWANGJU, 61097, Republic of Korea (KR)

(72) Nama Pendesain :

OK, GA EUL,KR OK, MOOL GYEUL,KR

(74) Nama dan Alamat Konsultan Desain Industri :

Kelvin Wibawa
Pondok Hijau Golf, Cluster Emerald, Jalan Emerald
Selatan 2 No. 26, Gading Serpong, Tangerang 15810

(54) Judul Desain Industri : NASI GORENG

(57) Klaim :
Bentuk,Konfigurasi



Tampak Perspektif

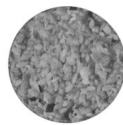

Tampak Atas

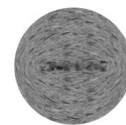

Tampak Bawah

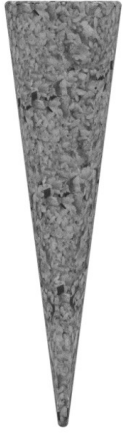

Tampak Depan



Tampak Belakang



Tampak Samping

(19) ID

(51) Klasifikasi Locarno : 15-03

(21) No. Permohonan DI : A00202401115

(22) Tanggal Penerimaan Permohonan DI :
18 Maret 2024

(30) Data Prioritas :
(31) Nomor (32) Tanggal (33) Negara

(43) Tanggal Pengumuman DI :
25 Maret 2024

(71) Nama dan Alamat Pemohon Desain Industri:
TJAHJANA BUDIMAN
Progo 8, RT.002/RW.003 Darmo, Wonokromo, Kota
Surabaya, Jawa Timur 60241, Indonesia (ID)

(72) Nama Pendesain :
TJAHJANA BUDIMAN, ID

(74) Nama dan Alamat Konsultan Desain Industri :
Devi Yulian,
Jalan Pangeran Jayakarta No. 117 Blok. C-4, Jakarta
Pusat

(54) Judul Desain Industri : MESIN EKSTRAKSI SERAT DAUN NANAS TIPE AFP20 DENGAN PENGGERAK MOTOR

(57) Klaim :
Konfigurasi

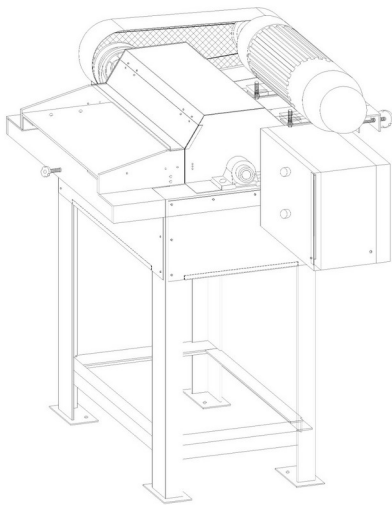

Tampak Perspektif

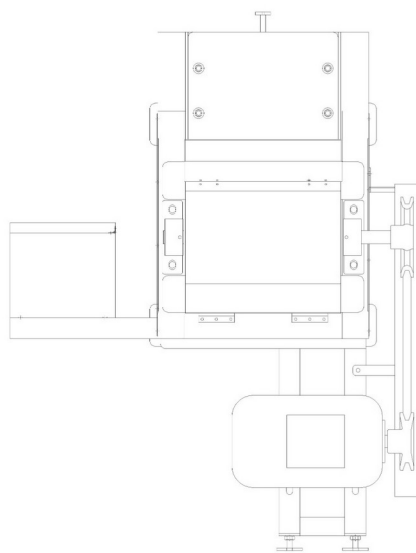

Tampak Atas

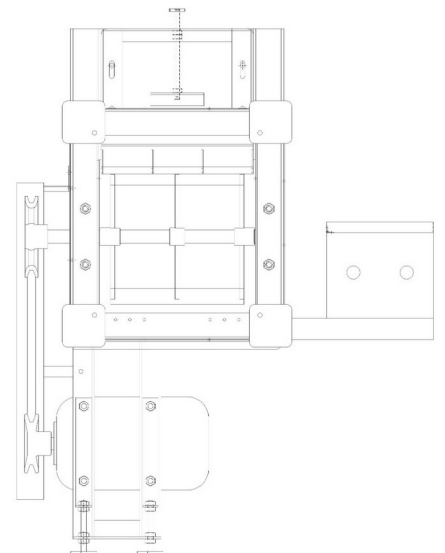

Tampak Bawah

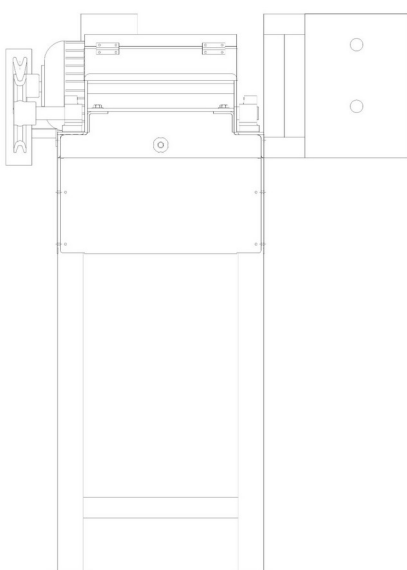

Tampak Depan

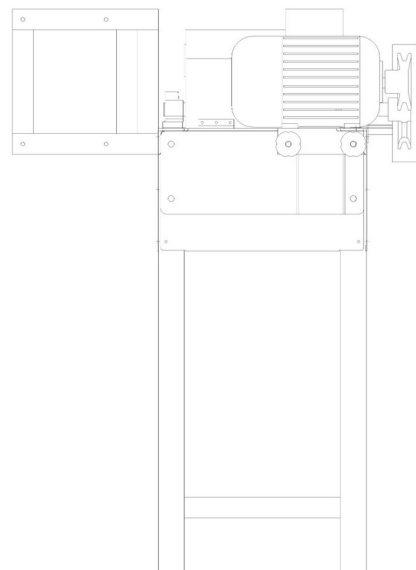

Tampak Belakang

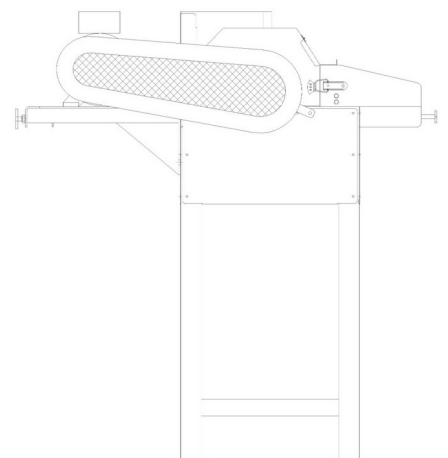

Tampak Samping

(19) ID

(51) Klasifikasi Locarno : 03-01

(21) No. Permohonan DI : A00202401139

(22) Tanggal Penerimaan Permohonan DI :
19 Maret 2024

(30) Data Prioritas :
(31) Nomor (32) Tanggal (33) Negara

(43) Tanggal Pengumuman DI :
25 Maret 2024

(71) Nama dan Alamat Pemohon Desain Industri:
Guangzhou Migo E-Commerce Co., Ltd.
Room 406, No.13 Juxian Street, Yongtai, Baiyun District,
Guangzhou, Guangdong Province, China (CN)

(72) Nama Pendesain :
Hong Lin,CN

(74) Nama dan Alamat Konsultan Desain Industri :
Moh. Fahrial Amrulla
Jl. Sunan Muria VIII/9, Kota Malang

(54) Judul Desain Industri : Handbags

(57) Klaim :
Bentuk,Konfigurasi

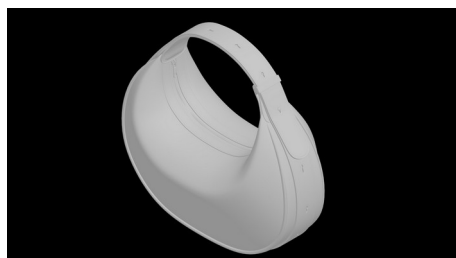

Tampak Perspektif

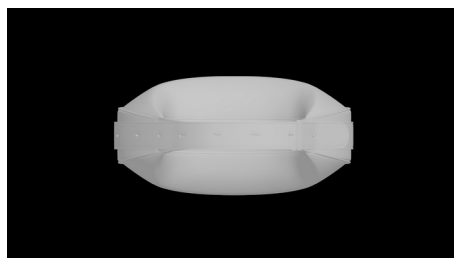

Tampak Atas

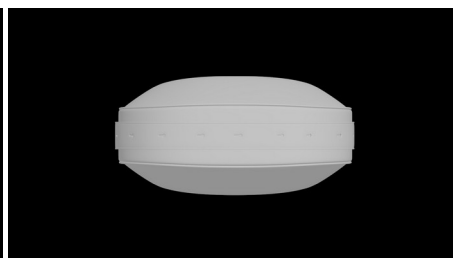

Tampak Bawah

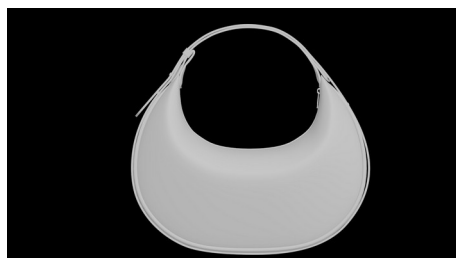

Tampak Depan



Tampak Belakang



Tampak Samping

(19) ID

(51) Klasifikasi Locarno : 02-03

(21) No. Permohonan DI : A00202401129

(22) Tanggal Penerimaan Permohonan DI :
19 Maret 2024

(30) Data Prioritas :
(31) Nomor (32) Tanggal (33) Negara

(43) Tanggal Pengumuman DI :
25 Maret 2024

(71) Nama dan Alamat Pemohon Desain Industri:
David Kurniawan
Grand view karawaci, Fontana vista C7/16, Rt/rw
002/008 Kadu, Curug, Kab. Tangerang, Banten 15810,
Indonesia (ID)

(72) Nama Pendesain :
David Kurniawan, ID

(74) Nama dan Alamat Konsultan Desain Industri :

(54) Judul Desain Industri : HELM JITSU JS2

(57) Klaim :
Bentuk



Tampak Perspektif



Tampak Atas



Tampak Bawah



Tampak Depan

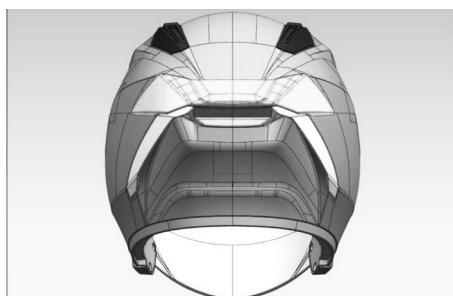

Tampak Belakang

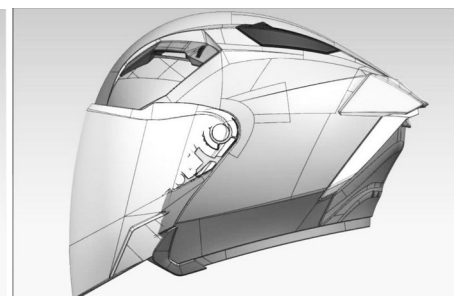

Tampak Samping

(19) ID

(51) Klasifikasi Locarno : 03-01

(21) No. Permohonan DI : A00202401143

(22) Tanggal Penerimaan Permohonan DI :
19 Maret 2024

(30) Data Prioritas :
(31) Nomor (32) Tanggal (33) Negara

(43) Tanggal Pengumuman DI :
25 Maret 2024

(71) Nama dan Alamat Pemohon Desain Industri:
Linda Anggreaningsih
Komplek Margasatwa Baru RT005/RW003 Pondok Labu,
Cilandak, Kota Adm. Jakarta Selatan, DKI Jakarta 12450,
Indonesia (ID)

(72) Nama Pendesain :
Linda Anggreaningsih, ID

(74) Nama dan Alamat Konsultan Desain Industri :

(54) Judul Desain Industri : TAS

(57) Klaim :
Bentuk, Konfigurasi



Tampak Perspektif

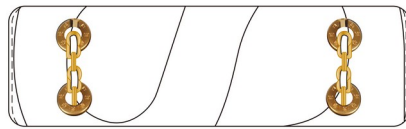

Tampak Atas

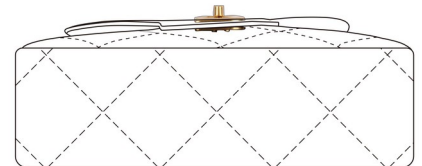

Tampak Bawah



Tampak Depan

Tampak Belakang

Tampak Samping

(19) ID

(51) Klasifikasi Locarno : 03-03

(21) No. Permohonan DI : A00202401144

(22) Tanggal Penerimaan Permohonan DI :
19 Maret 2024

(30) Data Prioritas :
(31) Nomor (32) Tanggal (33) Negara

(43) Tanggal Pengumuman DI :
25 Maret 2024

(71) Nama dan Alamat Pemohon Desain Industri:
Universitas Muhammadiyah Surakarta
Jalan A. Yani, No. 157, Pabelan, Kartasura, Sukoharjo,
Jawa Tengah Pabelan, Kartasura, Kab. Sukoharjo, Jawa
Tengah 57169, Indonesia (ID)

(72) Nama Pendesain :
Sularto,ID Shofid Aulia Akbar,ID Aflit
Nuryulia Praswati, S.E., M.M.,ID Muhammad Randhy
Kurniawan, S.E., M.M.,ID Ahmada Auliya Rahman,
S.Ikom., M.Pd.,ID Muhammad Fahrurrozi Sundawa,ID
Nurul Fadhilah,ID Yusfina Sekar Qudsiyah,ID

(74) Nama dan Alamat Konsultan Desain Industri :

(54) Judul Desain Industri : Payung Batik

(57) Klaim :
Komposisi Warna



Tampak Perspektif



Tampak Atas



Tampak Bawah



Tampak Depan

Tampak Belakang



Tampak Samping

(19) ID

(51) Klasifikasi Locarno : 12-16

(21) No. Permohonan DI : A00202401133

(22) Tanggal Penerimaan Permohonan DI :
19 Maret 2024

(30) Data Prioritas :
(31) Nomor (32) Tanggal (33) Negara

(43) Tanggal Pengumuman DI :
25 Maret 2024

(71) Nama dan Alamat Pemohon Desain Industri:
LEO SUNARIO
Taman Harapan Indah Blok GG No.7 Rt.012/ 007
Jelambar Baru, Grogol Petamburan, Kota Adm. Jakarta Barat,
DKI Jakarta 11460, Indonesia (ID)

(72) Nama Pendesain :
LEO SUNARIO, ID

(74) Nama dan Alamat Konsultan Desain Industri :
Siti Hanah, S.E.
Jl. Biak No. 7 C,

(54) Judul Desain Industri : PIJAKAN KAKI MOTOR

(57) Klaim :
Konfigurasi, Komposisi Garis



Tampak Perspektif

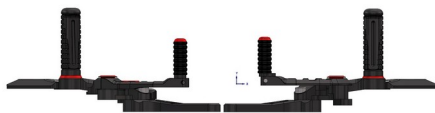

Tampak Atas



Tampak Bawah



Tampak Depan

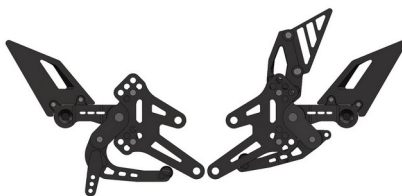

Tampak Belakang

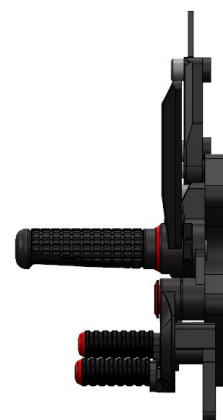

Tampak Samping

(19) ID

(51) Klasifikasi Locarno : 15-99

(21) No. Permohonan DI : A00202401128

(22) Tanggal Penerimaan Permohonan DI :
19 Maret 2024

(30) Data Prioritas :
(31) Nomor (32) Tanggal (33) Negara

(43) Tanggal Pengumuman DI :
25 Maret 2024

(71) Nama dan Alamat Pemohon Desain Industri:
INDRA LIONO
TAMAN SURYA 3 BLOK G-4/30, RT 004 RW 018
Pegadungan, Kalideres, Kota Adm. Jakarta Barat, DKI Jakarta
11830, Indonesia (ID)

(72) Nama Pendesain :
INDRA LIONO, ID

(74) Nama dan Alamat Konsultan Desain Industri :

(54) Judul Desain Industri : Mesin pembuat kembang api

(57) Klaim :
Bentuk, Konfigurasi



Tampak Perspektif



Tampak Atas

Tampak Bawah



Tampak Depan



Tampak Belakang



Tampak Samping

(19) ID

(51) Klasifikasi Locarno : 08-03

(21) No. Permohonan DI : A00202401153

(22) Tanggal Penerimaan Permohonan DI :
20 Maret 2024

(30) Data Prioritas :
(31) Nomor (32) Tanggal (33) Negara

(43) Tanggal Pengumuman DI :
25 Maret 2024

(71) Nama dan Alamat Pemohon Desain Industri:
SUMARTONO SULIMIN
Jl. Hidayat No. 11, RT.003/RW.019 Benuamelayu Darat,
Pontianak Selatan, Kota Pontianak, Kalimantan Barat 78122,
Indonesia (ID)

(72) Nama Pendesain :
SUMARTONO SULIMIN, ID

(74) Nama dan Alamat Konsultan Desain Industri :
Devi Yulian,
Jalan Pangeran Jayakarta No. 117 Blok. C-4, Jakarta
Pusat

(54) Judul Desain Industri : PISAU

(57) Klaim :
Konfigurasi



Tampak Perspektif



Tampak Atas



Tampak Bawah



Tampak Depan

Tampak Belakang

Tampak Samping

(19) ID

(51) Klasifikasi Locarno : 12-15

(21) No. Permohonan DI : A00202401145

(22) Tanggal Penerimaan Permohonan DI :
20 Maret 2024

(30) Data Prioritas :
(31) Nomor (32) Tanggal (33) Negara

(43) Tanggal Pengumuman DI :
25 Maret 2024

(71) Nama dan Alamat Pemohon Desain Industri:
CHENG SHIN RUBBER IND. CO., LTD.
NO. 215, MEIGANG RD., DACUN TOWNSHIP,
CHANGHUA COUNTY 51545, TAIWAN, R.O.C., Taiwan,
Republic of China (TW)

(72) Nama Pendesain :
SU, TZU-FU, TW

(74) Nama dan Alamat Konsultan Desain Industri :
Kresnami Sonyaruri, S.H.
ACEMARK, Jl. Cikini Raya No. 58 G-H, Jakarta 10330,
Indonesia

(54) Judul Desain Industri : BAN

(57) Klaim :
Bentuk, Konfigurasi

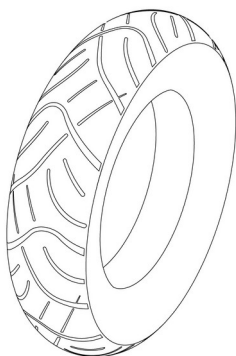

Tampak Perspektif



Tampak Atas



Tampak Bawah

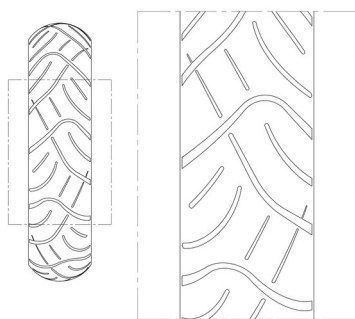

Tampak Depan



Tampak Belakang

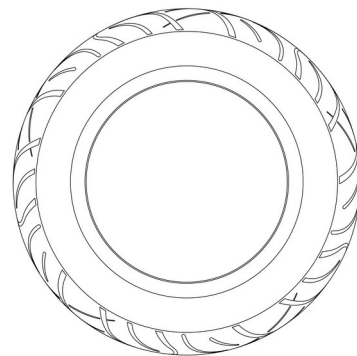

Tampak Samping