



BERITA RESMI DESAIN INDUSTRI



No. 25/DI/2023

DIUMUMKAN TANGGAL
15 Juni 2023 s.d. 14 September 2023

PENGUMUMAN BERLANGSUNG SELAMA 3 (TIGA) BULAN
PASAL 25 AYAT (1) UNDANG-UNDANG DESAIN INDUSTRI
NOMOR 31 TAHUN 2001

DITERBITKAN BULAN
Juni 2023

DIREKTORAT HAK CIPTA DAN DESIGN INDUSTRI
DIREKTORAT JENDERAL KEKAYAAN INTELEKTUAL
KEMENTERIAN HUKUM DAN HAK ASASI MANUSIA REPUBLIK INDONESIA

DAFTAR ISI BRDI No. 25/DI/2023

15 Juni 2023 s.d. 14 September 2023

No	Nomor Permohonan	Tanggal Penerimaan	Kelas	Judul Desain
1	A00202203135	07-SEP-22	10-02	PALA Ubur-Ubur Jingga 37mm (Samudra dan Angkasa)
2	A00202203136	07-SEP-22	10-02	PALA Ubur-Ubur Jingga 32mm (Samudra dan Angkasa)
3	A00202300051	05-JAN-23	07-02	ALAT MENGGORENG DENGAN UDARA (AIR FRYER)
4	A00202300406	02-FEB-23	06-01	Kursi
5	A00202300428	03-FEB-23	06-03	Meja
6	A00202300689	22-FEB-23	06-01	KURSI TIPE WING LOUNGE CHAIR-FRAME
7	A00202300696	22-FEB-23	06-01	KURSI TIPE AMARI CHAISE LOUNGE-WEAVE
8	A00202300685	22-FEB-23	06-01	KURSI TIPE AMARI HB LC LOUNGE-WEAVE
9	A00202300697	22-FEB-23	06-03	MEJA TIPE AMARI SIDE TABLE GLASS-FRAME
10	A00202300687	22-FEB-23	06-01	KURSI TIPE AMARI VITA LC-WEAVE
11	A00202300695	22-FEB-23	06-01	KURSI TIPE AMARI CHAISE LOUNGE-FRAME
12	A00202300693	22-FEB-23	06-01	KURSI TIPE AMARI OTTOMAN-WEAVE
13	A00202300698	22-FEB-23	06-03	MEJA TIPE AMARI SIDE TABLE GLASS-WEAVE
14	A00202300699	22-FEB-23	06-03	MEJA TIPE AMARI SIDE TABLE WOVEN-FRAME
15	A00202300686	22-FEB-23	06-01	KURSI TIPE AMARI VITA LC-FRAME
16	A00202300893	09-MAR-23	26-05	Lampu Jaring Lobster Dan Udang
17	A00202300921	13-MAR-23	12-08	SEPEDA MOTOR TUNGGANG
18	A00202301555	12-APR-23	12-11	SEPEDA MOTOR SKUTER
19	A00202301615	14-APR-23	28-03	ALAT CUKUR ELEKTRIK
20	A00202301666	23-APR-23	12-08	MOBIL LISTRIK MARLIP WISATA S14
21	A00202301766	08-MAY-23	09-05	Desain Kemasan PHOSBIO
22	A00202301799	11-MAY-23	07-02	MESIN KOPI
23	A00202301819	12-MAY-23	22-06	SPRAYER GENDONG ELEKTRIK
24	A00202301957	23-MAY-23	22-03	KONEKTOR UNTUK PELEDAKAN DETONATOR
25	A00202301987	25-MAY-23	10-02	PALA Uroe Lumpoe
26	A00202302060	31-MAY-23	20-01	TERMINAL POS (AXIUM EX4000)
27	A00202302100	06-JUN-23	32-00	MOTIF
28	A00202302167	08-JUN-23	09-03	kemasan
29	A00202302145	08-JUN-23	12-12	KERANGKA KERETA DORONG BAYI (STROLLER)

30	A00202302147	08-JUN-23	12-12	KERETA DORONG BAYI (STROLLER)
31	A00202302155	08-JUN-23	11-01	Cincin Double Cut
32	A00202302146	08-JUN-23	12-12	KERANGKA KERETA DORONG BAYI (STROLLER)
33	A00202302165	08-JUN-23	09-03	kemasan
34	A00202302148	08-JUN-23	12-12	KERETA DORONG BAYI (STROLLER)
35	A00202302169	09-JUN-23	26-05	LAMPU LENSA
36	A00202302179	09-JUN-23	02-04	Bagian Atas Sepatu
37	A00202302178	09-JUN-23	02-04	Bagian Atas Sepatu
38	A00202302177	09-JUN-23	19-07	Robot Kit Untuk Belajar Robot, Kecerdasan Buatan dan Internet of things (IoT)
39	A00202302185	10-JUN-23	02-02	Pakaian
40	A00202302197	12-JUN-23	19-08	Label Kemasan "Madu Kemasan"
41	A00202302195	12-JUN-23	19-08	Label Kemasan Limas Jamur Segar
42	A00202302199	12-JUN-23	19-08	Label Kemasan "Kemasan Roti Tawar"
43	A00202302227	12-JUN-23	32-00	Kedai Ina
44	A00202302193	12-JUN-23	32-00	Label Kemasan Jamur Krispi Limas
45	A00202302216	12-JUN-23	04-02	SIKAT RAMBUT
46	A00202302196	12-JUN-23	32-00	Label Kemasan "Kue Kering"
47	A00202302217	12-JUN-23	06-04	BUFET TV AERODINAMIS
48	A00202302243	12-JUN-23	09-01	KEMASAN KOPI
49	A00202302245	12-JUN-23	02-02	BUSANA WANITA EKUILIBRIUM
50	A00202302233	12-JUN-23	10-02	JAM TANGAN
51	A00202302223	12-JUN-23	32-00	MAKMUR INTI BERSAMA
52	A00202302207	12-JUN-23	19-08	Label Kemasan "Nugget Ikan"
53	A00202302208	12-JUN-23	32-00	Label Kemasan "Rempeyek Riskia"
54	A00202302248	12-JUN-23	32-00	Saik Wajik dan Bunga Terong
55	A00202302213	12-JUN-23	15-03	Pisau Alat pemotong labu
56	A00202302228	12-JUN-23	32-00	Kripik Cinta
57	A00202302246	12-JUN-23	06-01	KURSI TUNGGU LIMBAH KAYU
58	A00202302198	12-JUN-23	32-00	Label Kemasan "Minuman Jus Buah"
59	A00202302226	12-JUN-23	32-00	Usaha Kue Unang
60	A00202302225	12-JUN-23	32-00	Koleksi Wiwik
61	A00202302215	12-JUN-23	15-03	Tuas Penekan Alat Pemotong Labu
62	A00202302209	12-JUN-23	19-08	Label Kemasan "Rendang Paru"
63	A00202302259	13-JUN-23	07-01	MANGKOK CD12
64	A00202302255	13-JUN-23	02-04	SEPATU JLT-L595
65	A00202302257	13-JUN-23	02-04	SANDAL JLT-L1819
66	A00202302265	13-JUN-23	12-99	Mekanisme Ulir Daya untuk Gerak Naik Turun Kursi Dokter Bedah

Jakarta, 15 Juni 2023
Kepala Seksi Klasifikasi dan Publikasi

A handwritten signature in black ink, consisting of several overlapping loops and strokes, positioned above a horizontal line.

M. Insan Kamil, S. Kom. NIP.
197801262005011001

(19) ID

(51) **Klasifikasi Locarno : 10-02**

(21) **No. Permohonan DI :** A00202203135

(22) **Tanggal Penerimaan Permohonan DI :**
07 September 2022

(30) **Data Prioritas :**
(31) Nomor (32) Tanggal (33) Negara

(43) **Tanggal Pengumuman DI :**
15 Juni 2023

(71) **Nama dan Alamat Pemohon Desain Industri:**
PT Kreasi PALA Nusantara
Jalan Kaum Cipaganti Nomor 44/35a Indonesia

(72) **Nama Pendesain :**
Slamet Riyadi, M.Ds., Ph.D.,ID

(74) **Nama dan Alamat Konsultan Desain Industri :**

(54) **Judul Desain Industri :** PALA Ubur-Ubur Jingga 37mm (Samudra dan Angkasa)

(57) **Klaim :**
Bentuk,Konfigurasi,Komposisi Garis,Komposisi Warna

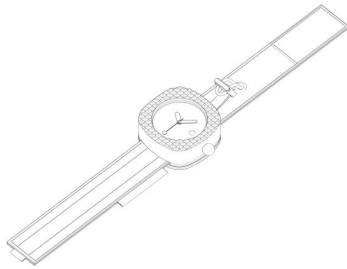

Tampak Perspektif

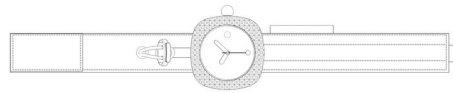

Tampak Atas



Tampak Bawah

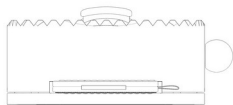

Tampak Depan



Tampak Belakang



Tampak Samping

(19) ID

(51) **Klasifikasi Locarno : 10-02**

(21) **No. Permohonan DI :** A00202203136

(22) **Tanggal Penerimaan Permohonan DI :**
07 September 2022

(30) **Data Prioritas :**
(31) Nomor (32) Tanggal (33) Negara

(43) **Tanggal Pengumuman DI :**
15 Juni 2023

(71) **Nama dan Alamat Pemohon Desain Industri:**
PT Kreasi PALA Nusantara
Jalan Kaum Cipaganti Nomor 44/35a Indonesia

(72) **Nama Pendesain :**
Slamet Riyadi, M.Ds., Ph.D.,ID

(74) **Nama dan Alamat Konsultan Desain Industri :**

(54) **Judul Desain Industri :** PALA Ubur-Ubur Jingga 32mm (Samudra dan Angkasa)

(57) **Klaim :**
Bentuk,Konfigurasi,Komposisi Garis,Komposisi Warna



Tampak Perspektif

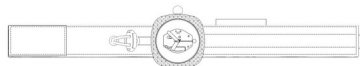

Tampak Atas



Tampak Bawah

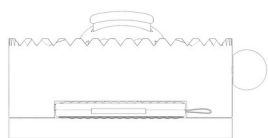

Tampak Depan

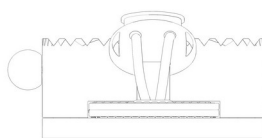

Tampak Belakang



Tampak Samping

(19) ID

(51) Klasifikasi Locarno : 07-02

(21) No. Permohonan DI : A00202300051

(22) Tanggal Penerimaan Permohonan DI :
05 Januari 2023

(30) Data Prioritas :

(31) Nomor (32) Tanggal (33) Negara
009086796-0003 14 Juli 2022 EM

(43) Tanggal Pengumuman DI :
15 Juni 2023

(71) Nama dan Alamat Pemohon Desain Industri:
Philips Domestic Appliances Holding B.V.
High Tech Campus 42, 5656AE Eindhoven, Netherlands
Netherlands

(72) Nama Pendesain :
Jeriel David Bobbe,NL

(74) Nama dan Alamat Konsultan Desain Industri :
Neneng Sri Wiyanti
Pulungan, Winston & Partners Graha Intermasa 3rd
Floor Jalan Cempaka Putih Raya No.102, Jakarta 10510

(54) Judul Desain Industri : ALAT MENGGORENG DENGAN UDARA (AIR FRYER)

(57) Klaim :
Bentuk,Konfigurasi

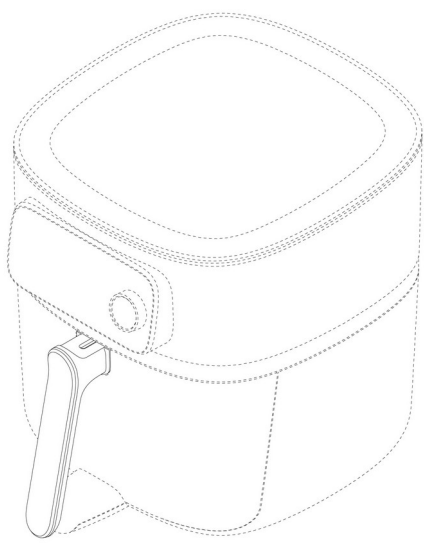

Tampak Perspektif

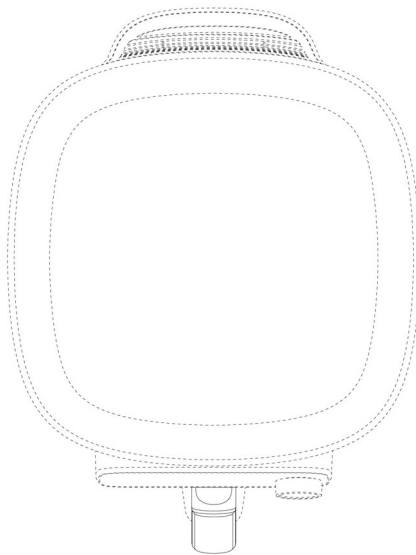

Tampak Atas

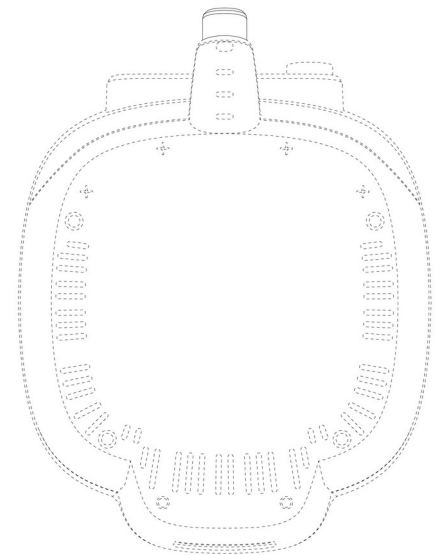

Tampak Bawah



Tampak Depan

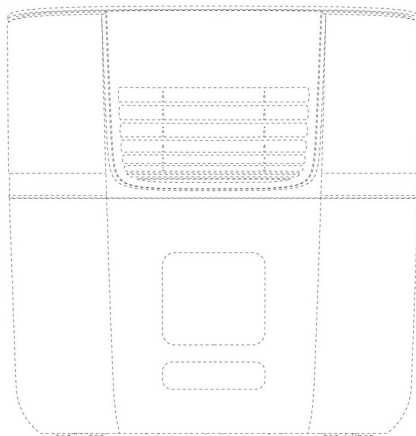

Tampak Belakang

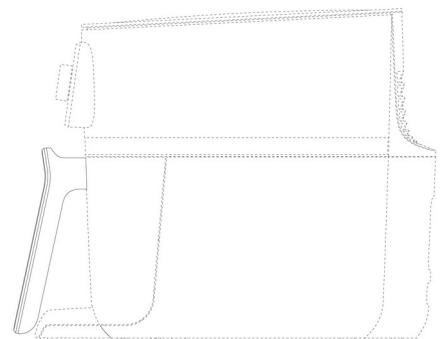

Tampak Samping

(19) ID

(51) Klasifikasi Locarno : 06-01

(21) No. Permohonan DI : A00202300406

(22) Tanggal Penerimaan Permohonan DI :
02 Februari 2023

(30) Data Prioritas :
(31) Nomor (32) Tanggal (33) Negara

(43) Tanggal Pengumuman DI :
15 Juni 2023

(71) Nama dan Alamat Pemohon Desain Industri:

Universitas Gunadarma
JI Margonda Raya No. 100 Indonesia

(72) Nama Pendesain :

Gracia Veronica, S.Sn., M.Ds,ID Nurul Natalia,
S.Ds,ID Misdiyono,ID Ivan Maurits,ID
Diana Sari,ID

(74) Nama dan Alamat Konsultan Desain Industri :

(54) Judul Desain Industri : Kursi

(57) Klaim :
Bentuk,Konfigurasi



Tampak Perspektif

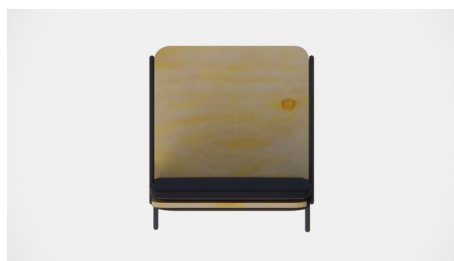

Tampak Atas

Tampak Bawah



Tampak Depan



Tampak Belakang



Tampak Samping

(19) ID

(51) Klasifikasi Locarno : 06-03

(21) No. Permohonan DI : A00202300428

(22) Tanggal Penerimaan Permohonan DI :
03 Februari 2023

(30) Data Prioritas :
(31) Nomor (32) Tanggal (33) Negara

(43) Tanggal Pengumuman DI :
15 Juni 2023

(71) Nama dan Alamat Pemohon Desain Industri:
Universitas Gunadarma
JI Margonda Raya No. 100 Indonesia

(72) Nama Pendesain :
Gracia Veronica, S.Sn., M.Ds,ID Indy Malika,ID
Dr Edy Prihantoro, M.Ikom., MMSI,ID Topan Sukma
Saputra,ID

(74) Nama dan Alamat Konsultan Desain Industri :

(54) Judul Desain Industri : Meja

(57) Klaim :
Bentuk,Konfigurasi



Tampak Perspektif

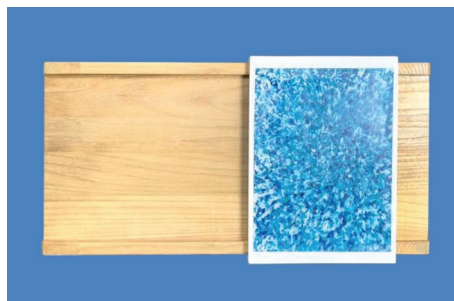

Tampak Atas

Tampak Bawah



Tampak Depan



Tampak Belakang



Tampak Samping

(19) ID

(51) Klasifikasi Locarno : 06-01

(21) No. Permohonan DI : A00202300689

(22) Tanggal Penerimaan Permohonan DI :
22 Februari 2023

(30) Data Prioritas :
(31) Nomor (32) Tanggal (33) Negara

(43) Tanggal Pengumuman DI :
15 Juni 2023

(71) Nama dan Alamat Pemohon Desain Industri:
PT. YAMAKAWA RATTAN INDUSTRY
BLOK DUKU SETU Indonesia

(72) Nama Pendesain :
ISAM MOHAMED LABABEDI,DE

(74) Nama dan Alamat Konsultan Desain Industri :
Ika Citra Dewi
CIDID LAW FIRM & IP SERVICES Menara Karya Lantai
28, Jl. H.R. rasuna Said Blok X-5. Kav. 1-2, Jakarta Selatan
12950

(54) Judul Desain Industri : KURSI TIPE WING LOUNGE CHAIR-FRAME

(57) Klaim :
Konfigurasi, Komposisi Garis, Komposisi Warna

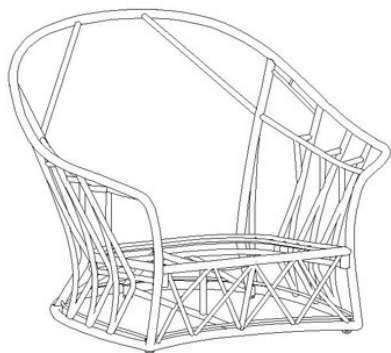

Tampak Perspektif

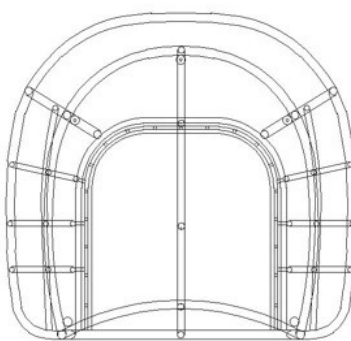

Tampak Atas

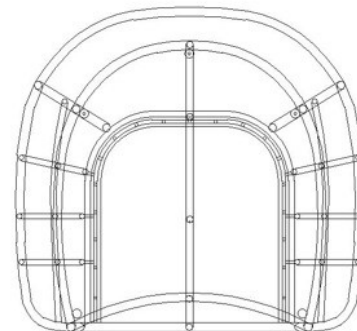

Tampak Bawah

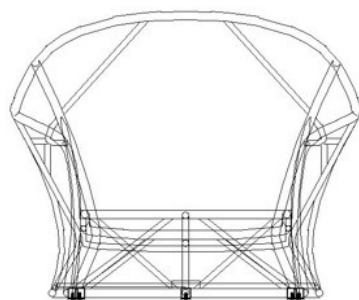

Tampak Depan

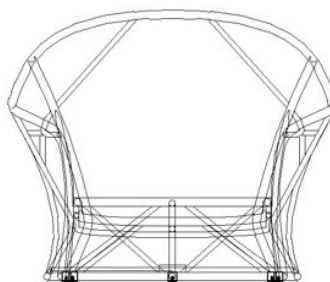

Tampak Belakang

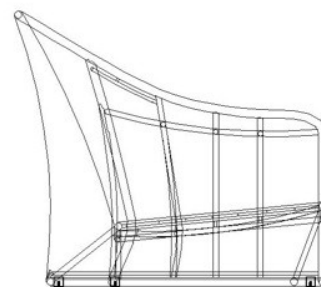

Tampak Samping

(19) ID

(51) Klasifikasi Locarno : 06-01

(21) No. Permohonan DI : A00202300696

(22) Tanggal Penerimaan Permohonan DI :
22 Februari 2023

(30) Data Prioritas :
(31) Nomor (32) Tanggal (33) Negara

(43) Tanggal Pengumuman DI :
15 Juni 2023

(71) Nama dan Alamat Pemohon Desain Industri:
PT. YAMAKAWA RATTAN INDUSTRY
BLOK DUKU SETU Indonesia

(72) Nama Pendesain :
ISAM MOHAMED LABABEDI,DE

(74) Nama dan Alamat Konsultan Desain Industri :
Ika Citra Dewi
CIDID LAW FIRM & IP SERVICES Menara Karya Lantai
28, Jl. H.R. rasuna Said Blok X-5. Kav. 1-2, Jakarta Selatan
12950

(54) Judul Desain Industri : KURSI TIPE AMARI CHAISE LOUNGE-WEAVE

(57) Klaim :
Konfigurasi, Komposisi Garis, Komposisi Warna

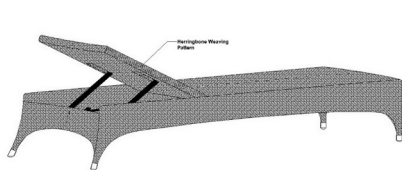

Tampak Perspektif

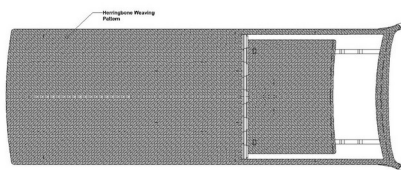

Tampak Atas

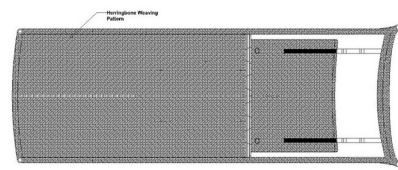

Tampak Bawah

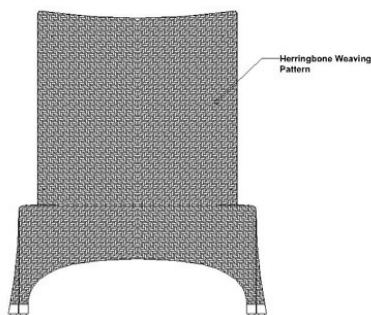

Tampak Depan

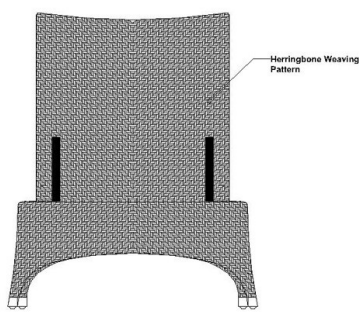

Tampak Belakang

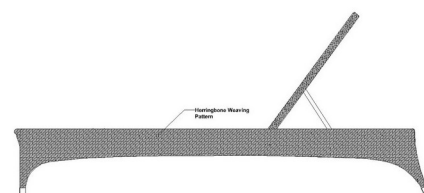

Tampak Samping

(19) ID

(51) Klasifikasi Locarno : 06-01

(21) No. Permohonan DI : A00202300685

(22) Tanggal Penerimaan Permohonan DI :
22 Februari 2023

(30) Data Prioritas :
(31) Nomor (32) Tanggal (33) Negara

(43) Tanggal Pengumuman DI :
15 Juni 2023

(71) Nama dan Alamat Pemohon Desain Industri:
PT. YAMAKAWA RATTAN INDUSTRY
BLOK DUKU SETU Indonesia

(72) Nama Pendesain :
ISAM MOHAMED LABABEDI,DE

(74) Nama dan Alamat Konsultan Desain Industri :
Ika Citra Dewi
CIDID LAW FIRM & IP SERVICES Menara Karya Lantai
28, Jl. H.R. rasuna Said Blok X-5. Kav. 1-2, Jakarta Selatan
12950

(54) Judul Desain Industri : KURSI TIPE AMARI HB LC LOUNGE-WEAVE

(57) Klaim :
Konfigurasi, Komposisi Garis, Komposisi Warna

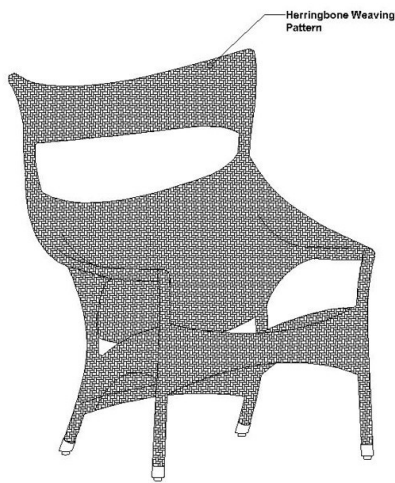

Tampak Perspektif

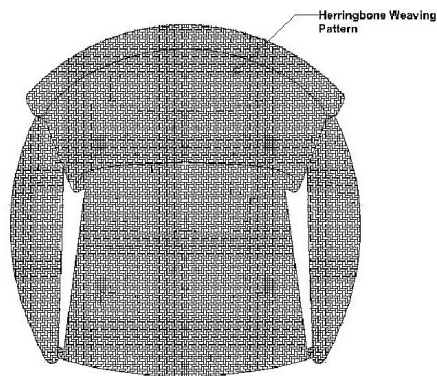

Tampak Atas

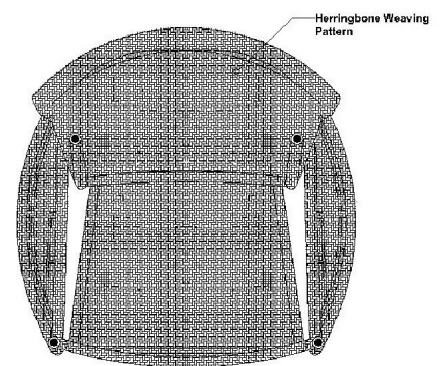

Tampak Bawah

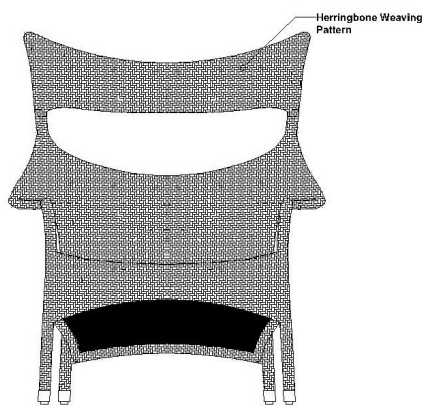

Tampak Depan

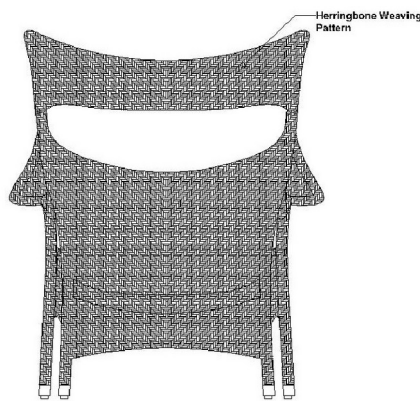

Tampak Belakang

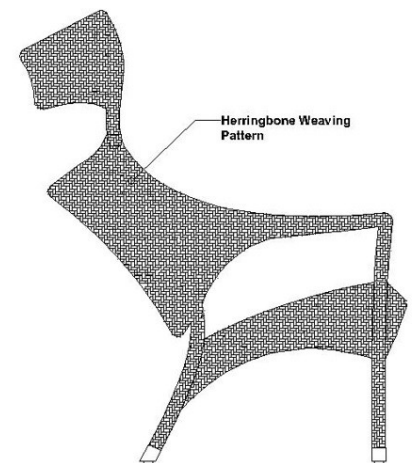

Tampak Samping

(19) ID

(51) Klasifikasi Locarno : 06-03

(21) No. Permohonan DI : A00202300697

(22) Tanggal Penerimaan Permohonan DI :
22 Februari 2023

(30) Data Prioritas :
(31) Nomor (32) Tanggal (33) Negara

(43) Tanggal Pengumuman DI :
15 Juni 2023

(71) Nama dan Alamat Pemohon Desain Industri:
PT. YAMAKAWA RATTAN INDUSTRY
BLOK DUKU SETU Indonesia

(72) Nama Pendesain :
ISAM MOHAMED LABABEDI,DE

(74) Nama dan Alamat Konsultan Desain Industri :
Ika Citra Dewi
CIDID LAW FIRM & IP SERVICES Menara Karya Lantai
28, Jl. H.R. rasuna Said Blok X-5. Kav. 1-2, Jakarta Selatan
12950

(54) Judul Desain Industri : MEJA TIPE AMARI SIDE TABLE GLASS-FRAME

(57) Klaim :
Konfigurasi, Komposisi Garis, Komposisi Warna



Tampak Perspektif

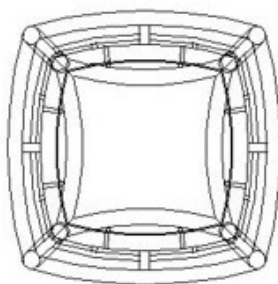

Tampak Atas

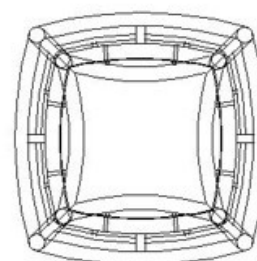

Tampak Bawah

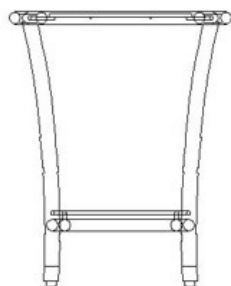

Tampak Depan

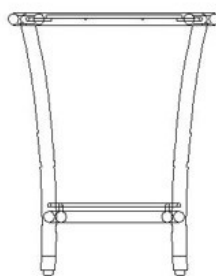

Tampak Belakang

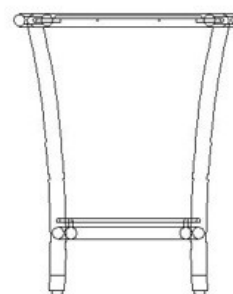

Tampak Samping

(19) ID

(51) Klasifikasi Locarno : 06-01

(21) No. Permohonan DI : A00202300687

(22) Tanggal Penerimaan Permohonan DI :
22 Februari 2023

(30) Data Prioritas :
(31) Nomor (32) Tanggal (33) Negara

(43) Tanggal Pengumuman DI :
15 Juni 2023

(71) Nama dan Alamat Pemohon Desain Industri:
PT. YAMAKAWA RATTAN INDUSTRY
BLOK DUKU SETU Indonesia

(72) Nama Pendesain :
ISAM MOHAMED LABABEDI,DE

(74) Nama dan Alamat Konsultan Desain Industri :
Ika Citra Dewi
CIDID LAW FIRM & IP SERVICES Menara Karya Lantai
28, Jl. H.R. rasuna Said Blok X-5. Kav. 1-2, Jakarta Selatan
12950

(54) Judul Desain Industri : KURSI TIPE AMARI VITA LC-WEAVE

(57) Klaim :
Konfigurasi, Komposisi Garis, Komposisi Warna

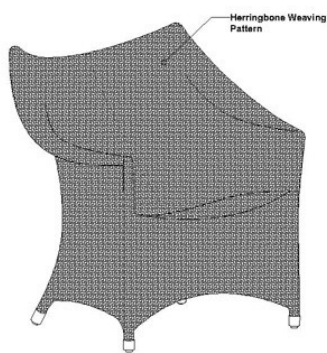

Tampak Perspektif

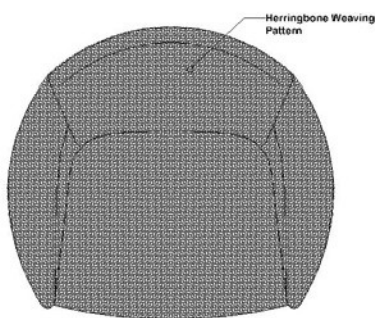

Tampak Atas

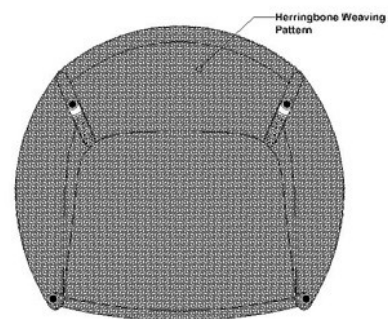

Tampak Bawah

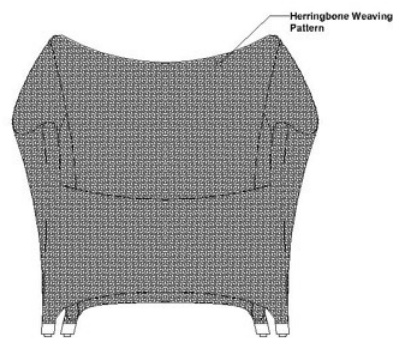

Tampak Depan

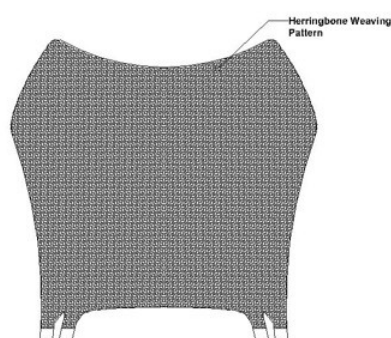

Tampak Belakang

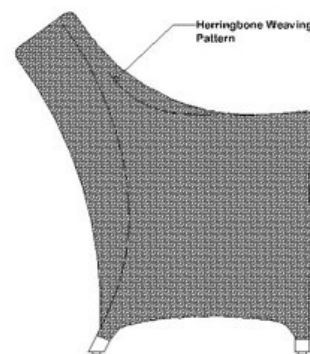

Tampak Samping

(19) ID

(51) Klasifikasi Locarno : 06-01

(21) No. Permohonan DI : A00202300695

(22) Tanggal Penerimaan Permohonan DI :
22 Februari 2023

(30) Data Prioritas :
(31) Nomor (32) Tanggal (33) Negara

(43) Tanggal Pengumuman DI :
15 Juni 2023

(71) Nama dan Alamat Pemohon Desain Industri:
PT. YAMAKAWA RATTAN INDUSTRY
BLOK DUKU SETU Indonesia

(72) Nama Pendesain :
ISAM MOHAMED LABABEDI,DE

(74) Nama dan Alamat Konsultan Desain Industri :
Ika Citra Dewi
CIDID LAW FIRM & IP SERVICES Menara Karya Lantai
28, Jl. H.R. rasuna Said Blok X-5. Kav. 1-2, Jakarta Selatan
12950

(54) Judul Desain Industri : KURSI TIPE AMARI CHAISE LOUNGE-FRAME

(57) Klaim :
Konfigurasi, Komposisi Garis, Komposisi Warna

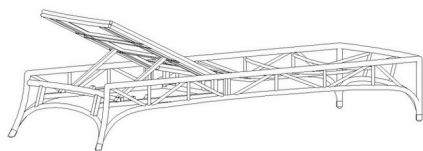

Tampak Perspektif

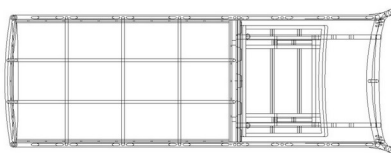

Tampak Atas

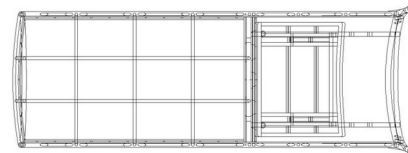

Tampak Bawah

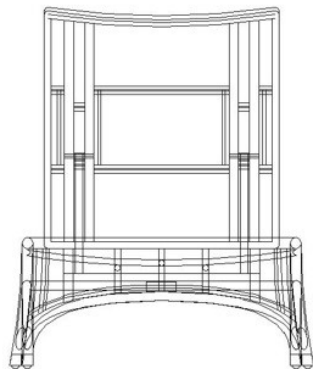

Tampak Depan

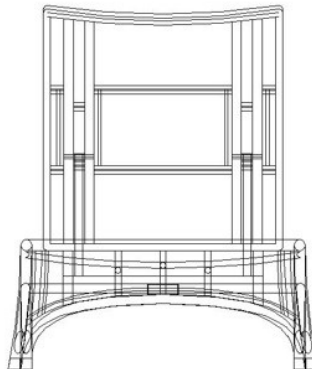

Tampak Belakang

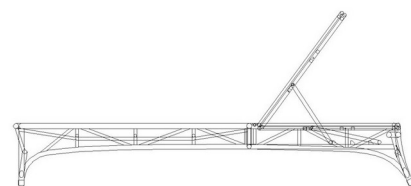

Tampak Samping

(19) ID

(51) Klasifikasi Locarno : 06-01

(21) No. Permohonan DI : A00202300693

(22) Tanggal Penerimaan Permohonan DI :
22 Februari 2023

(30) Data Prioritas :
(31) Nomor (32) Tanggal (33) Negara

(43) Tanggal Pengumuman DI :
15 Juni 2023

(71) Nama dan Alamat Pemohon Desain Industri:
PT. YAMAKAWA RATTAN INDUSTRY
BLOK DUKU SETU Indonesia

(72) Nama Pendesain :
ISAM MOHAMED LABABEDI,DE

(74) Nama dan Alamat Konsultan Desain Industri :
Ika Citra Dewi
CIDID LAW FIRM & IP SERVICES Menara Karya Lantai
28, Jl. H.R. rasuna Said Blok X-5. Kav. 1-2, Jakarta Selatan
12950

(54) Judul Desain Industri : KURSI TIPE AMARI OTTOMAN-WEAVE

(57) Klaim :
Konfigurasi, Komposisi Garis, Komposisi Warna

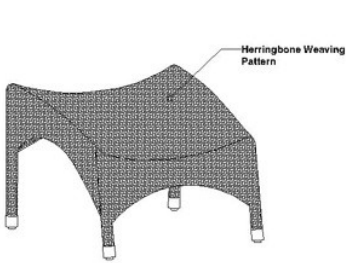

Tampak Perspektif

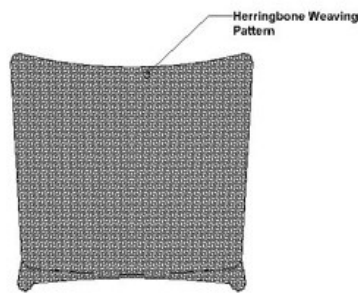

Tampak Atas

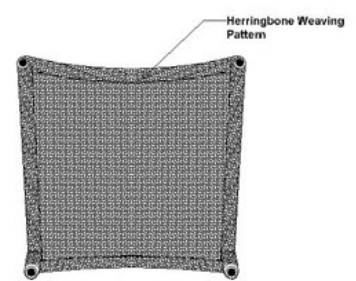

Tampak Bawah

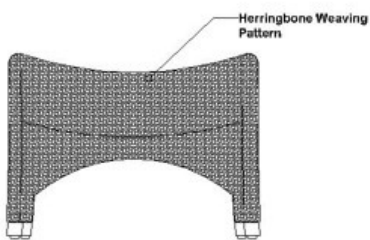

Tampak Depan

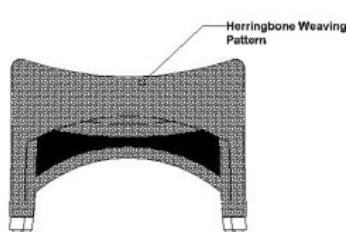

Tampak Belakang

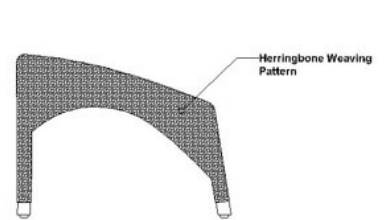

Tampak Samping

(19) ID

(51) Klasifikasi Locarno : 06-03

(21) No. Permohonan DI : A00202300698

(22) Tanggal Penerimaan Permohonan DI :
22 Februari 2023

(30) Data Prioritas :
(31) Nomor (32) Tanggal (33) Negara

(43) Tanggal Pengumuman DI :
15 Juni 2023

(71) Nama dan Alamat Pemohon Desain Industri:
PT. YAMAKAWA RATTAN INDUSTRY
BLOK DUKU SETU Indonesia

(72) Nama Pendesain :
ISAM MOHAMED LABABEDI,DE

(74) Nama dan Alamat Konsultan Desain Industri :
Ika Citra Dewi
CIDID LAW FIRM & IP SERVICES Menara Karya Lantai
28, Jl. H.R. rasuna Said Blok X-5. Kav. 1-2, Jakarta Selatan
12950

(54) Judul Desain Industri : MEJA TIPE AMARI SIDE TABLE GLASS-WEAVE

(57) Klaim :
Konfigurasi, Komposisi Garis, Komposisi Warna

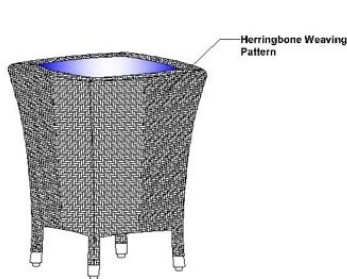

Tampak Perspektif

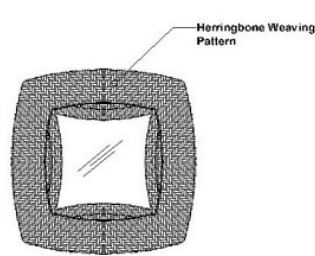

Tampak Atas

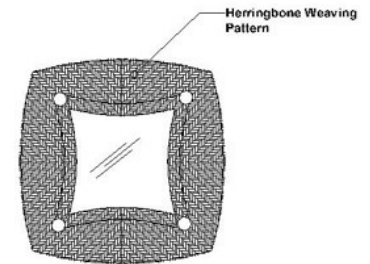

Tampak Bawah

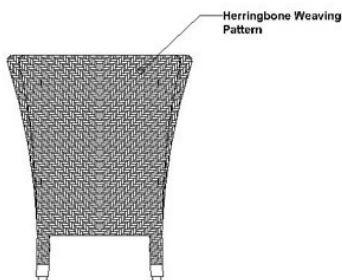

Tampak Depan

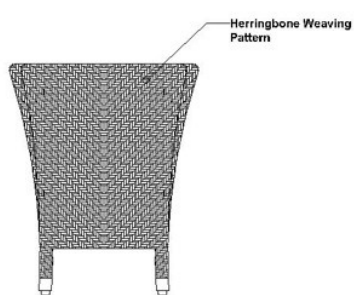

Tampak Belakang

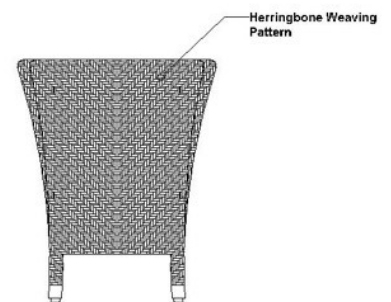

Tampak Samping

(19) ID

(51) Klasifikasi Locarno : 06-03

(21) No. Permohonan DI : A00202300699

(22) Tanggal Penerimaan Permohonan DI :
22 Februari 2023

(30) Data Prioritas :
(31) Nomor (32) Tanggal (33) Negara

(43) Tanggal Pengumuman DI :
15 Juni 2023

(71) Nama dan Alamat Pemohon Desain Industri:
PT. YAMAKAWA RATTAN INDUSTRY
BLOK DUKU SETU Indonesia

(72) Nama Pendesain :
ISAM MOHAMED LABABEDI,DE

(74) Nama dan Alamat Konsultan Desain Industri :
Ika Citra Dewi
CIDID LAW FIRM & IP SERVICES Menara Karya Lantai
28, Jl. H.R. rasuna Said Blok X-5. Kav. 1-2, Jakarta Selatan
12950

(54) Judul Desain Industri : MEJA TIPE AMARI SIDE TABLE WOVEN-FRAME

(57) Klaim :
Konfigurasi, Komposisi Garis, Komposisi Warna



Tampak Perspektif

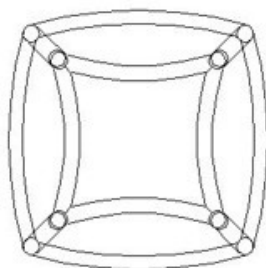

Tampak Atas

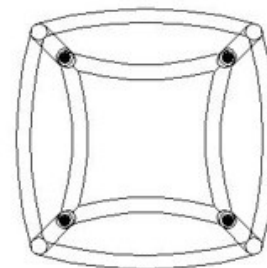

Tampak Bawah

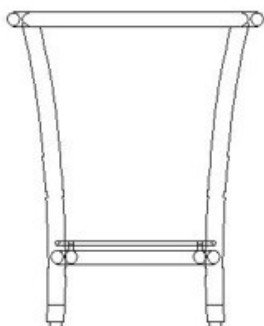

Tampak Depan

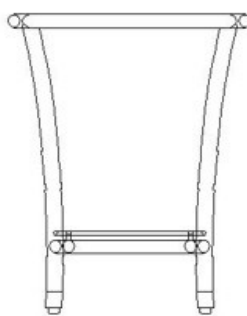

Tampak Belakang

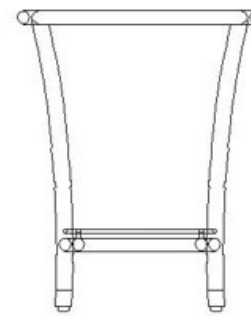

Tampak Samping

(19) ID

(51) Klasifikasi Locarno : 06-01

(21) No. Permohonan DI : A00202300686

(22) Tanggal Penerimaan Permohonan DI :
22 Februari 2023

(30) Data Prioritas :
(31) Nomor (32) Tanggal (33) Negara

(43) Tanggal Pengumuman DI :
15 Juni 2023

(71) Nama dan Alamat Pemohon Desain Industri:
PT. YAMAKAWA RATTAN INDUSTRY
BLOK DUKU SETU Indonesia

(72) Nama Pendesain :
ISAM MOHAMED LABABEDI,DE

(74) Nama dan Alamat Konsultan Desain Industri :
Ika Citra Dewi
CIDID LAW FIRM & IP SERVICES Menara Karya Lantai
28, Jl. H.R. rasuna Said Blok X-5. Kav. 1-2, Jakarta Selatan
12950

(54) Judul Desain Industri : KURSI TIPE AMARI VITA LC-FRAME

(57) Klaim :
Konfigurasi, Komposisi Garis, Komposisi Warna

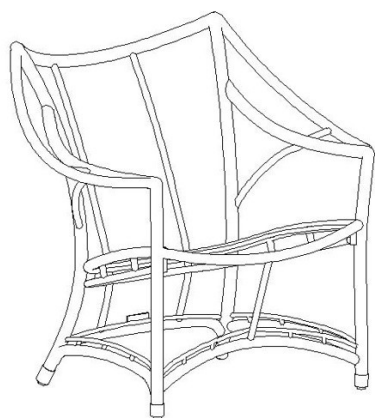

Tampak Perspektif

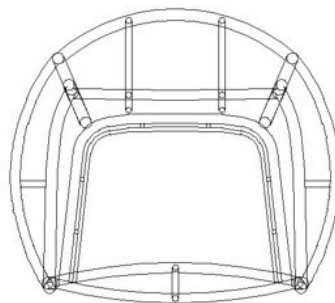

Tampak Atas

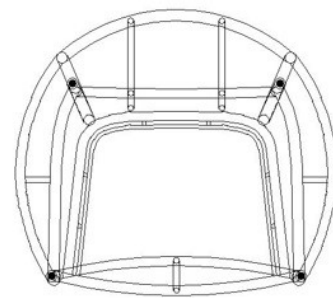

Tampak Bawah

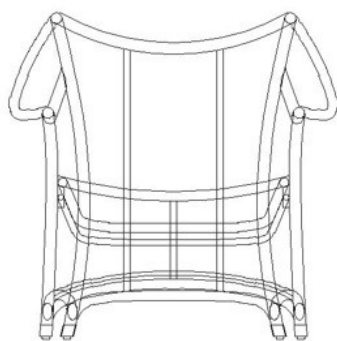

Tampak Depan

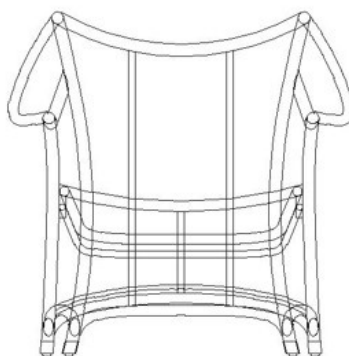

Tampak Belakang

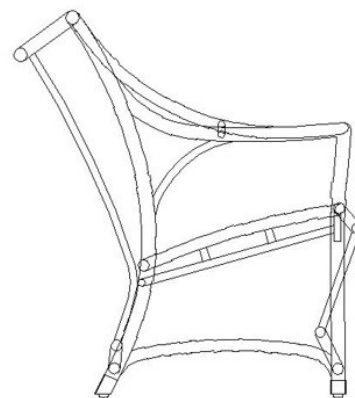

Tampak Samping

(19) ID

(51) Klasifikasi Locarno : 26-05

(21) No. Permohonan DI : A00202300893

(22) Tanggal Penerimaan Permohonan DI :
09 Maret 2023

(30) Data Prioritas :
(31) Nomor (32) Tanggal (33) Negara

(43) Tanggal Pengumuman DI :
15 Juni 2023

(71) Nama dan Alamat Pemohon Desain Industri:
HENDRYTO
JL. Sukarela, No 30, Jakarta Utara RT/RW. 010/010
Indonesia

(72) Nama Pendesain :
HENDRYTO,ID

(74) Nama dan Alamat Konsultan Desain Industri :

(54) Judul Desain Industri : Lampu Jaring Lobster Dan Udang

(57) Klaim :
Bentuk,Konfigurasi,Komposisi Warna



Tampak Perspektif



Tampak Atas



Tampak Bawah



Tampak Depan



Tampak Belakang



Tampak Samping

(19) ID

(51) Klasifikasi Locarno : 12-08

(21) No. Permohonan DI : A00202300921

(22) Tanggal Penerimaan Permohonan DI :
13 Maret 2023

(30) Data Prioritas :

(31) Nomor (32) Tanggal (33) Negara
372555-001 13 Oktober 2022 IN

(43) Tanggal Pengumuman DI :
15 Juni 2023

(71) Nama dan Alamat Pemohon Desain Industri:
TVS MOTOR COMPANY LIMITED
"Chaitanya", No.12 Khader Nawaz Khan Road,
Nungambakkam, Chennai 600 006 India

(72) Nama Pendesain :
Hame Vinay Chandrakant,IN

(74) Nama dan Alamat Konsultan Desain Industri :
Emirsyah Dinar
Gedung Graha Pratama Lantai 15 Jalan MT. Haryono
Kavling 15

(54) Judul Desain Industri :
SEPEDA MOTOR TUNGGANG

(57) Klaim :
Bentuk,Konfigurasi



Tampak Perspektif

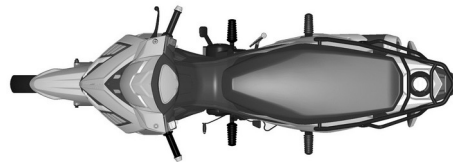

Tampak Atas

Tampak Bawah



Tampak Depan

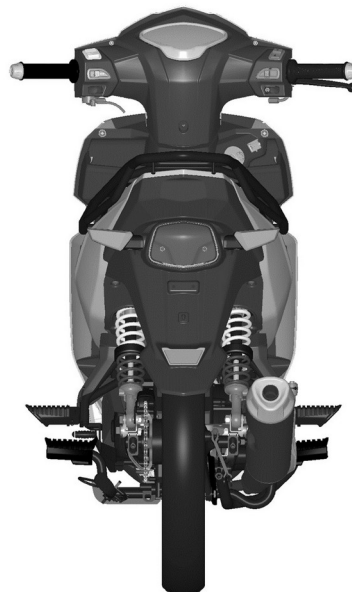

Tampak Belakang



Tampak Samping

(19) ID

(51) Klasifikasi Locarno : 12-11

(21) No. Permohonan DI : A00202301555

(22) Tanggal Penerimaan Permohonan DI :
12 April 2023

(30) Data Prioritas :

(31) Nomor	(32) Tanggal	(33) Negara
015002610	08 November 2022	EM

(43) Tanggal Pengumuman DI :
15 Juni 2023

(71) Nama dan Alamat Pemohon Desain Industri:
PIAGGIO & C.S.P.A.
Viale Rinaldo Piaggio, 25 I-56025 Pontedera (PI), Italy
Italy

(72) Nama Pendesain :
Marco LAMBRI,IT Marco CANEPA,IT

(74) Nama dan Alamat Konsultan Desain Industri :

(54) Judul Desain Industri :
SEPEDA MOTOR SKUTER

(57) Klaim :
Bentuk,Konfigurasi



Tampak Perspektif

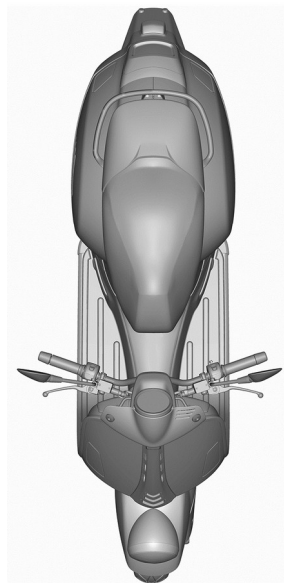

Tampak Atas

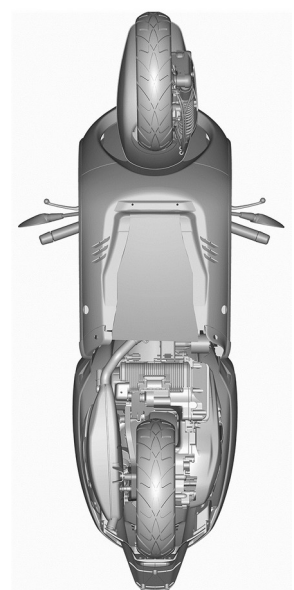

Tampak Bawah



Tampak Depan



Tampak Belakang



Tampak Samping

(19) ID

(51) Klasifikasi Locarno : 28-03

(21) No. Permohonan DI : A00202301615

(22) Tanggal Penerimaan Permohonan DI :
14 April 2023

(30) Data Prioritas :
(31) Nomor (32) Tanggal (33) Negara
202230679628.4 14 Oktober 2022 CN

(43) Tanggal Pengumuman DI :
15 Juni 2023

(71) Nama dan Alamat Pemohon Desain Industri:
Shenzhen Shuye Technology Co., Ltd.
10A, Hongyi Building, No.1 Jinrong St., Nanshan Street,
Qianhai Shengang Cooperation Zone, Shenzhen, Guangdong
Province China

(72) Nama Pendesain :
Ye Hongxin,CN

(74) Nama dan Alamat Konsultan Desain Industri :
Marodin Sijabat
Adastra An Intellectual Property Firm Epi Walk Building 3
rd Floor Jl. HR Rasuna Said No. 306, Rt 2/Rw 5 Karet
Kuningan Setia Budi

(54) Judul Desain Industri : ALAT CUKUR ELEKTRIK

(57) Klaim :
Bentuk,Konfigurasi

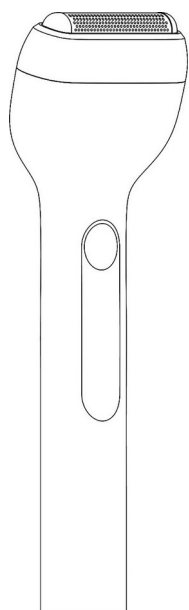

Tampak Perspektif

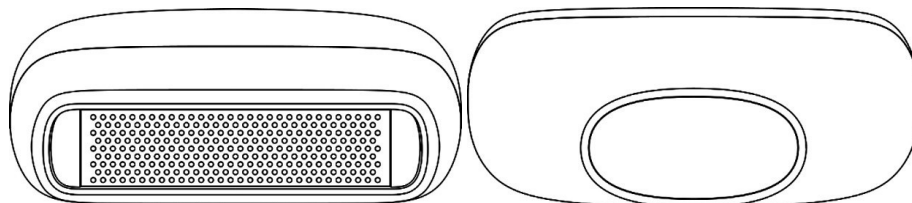
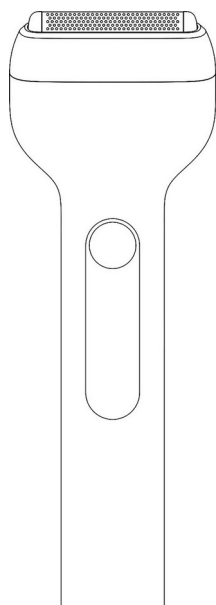

Tampak Atas

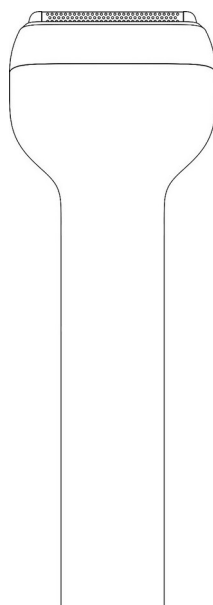

Tampak Bawah

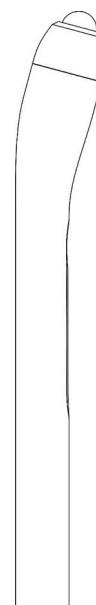

Tampak Depan

Tampak Belakang

Tampak Samping

(19) ID

(51) Klasifikasi Locarno : 12-08

(21) No. Permohonan DI : A00202301666

(22) Tanggal Penerimaan Permohonan DI :
23 April 2023

(30) Data Prioritas :
(31) Nomor (32) Tanggal (33) Negara

(43) Tanggal Pengumuman DI :
15 Juni 2023

(71) Nama dan Alamat Pemohon Desain Industri:
PT MARLIP INDO MANDIRI
Jalan Cipedes Dalam 1 No. 14, RT 002 RW 005,
Kelurahan Sukagalih, Kecamatan Sukajadi Kota Bandung
40163, Provinsi Jawa Barat Indonesia

(72) Nama Pendesain :
MASRAH MARANG, ID

(74) Nama dan Alamat Konsultan Desain Industri :

(54) Judul Desain Industri : MOBIL LISTRIK MARLIP WISATA S14

(57) Klaim :
Bentuk, Konfigurasi



Tampak Perspektif



Tampak Atas



Tampak Bawah



Tampak Depan



Tampak Belakang



Tampak Samping

(19) ID

(51) Klasifikasi Locarno : 09-05

(21) No. Permohonan DI : A00202301766

(22) Tanggal Penerimaan Permohonan DI :
08 Mei 2023

(30) Data Prioritas :
(31) Nomor (32) Tanggal (33) Negara

(43) Tanggal Pengumuman DI :
15 Juni 2023

(71) Nama dan Alamat Pemohon Desain Industri:
PT Petrokimia Gresik
JALAN JENDERAL AHMAD YANI Indonesia

(72) Nama Pendesain :
Digna Jatningsih, ID

(74) Nama dan Alamat Konsultan Desain Industri :

(54) Judul Desain Industri :
Desain Kemasan PHOSBIO

(57) Klaim :
Bentuk, Komposisi Garis, Komposisi Warna



Tampak Perspektif

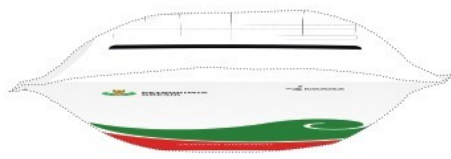

Tampak Atas

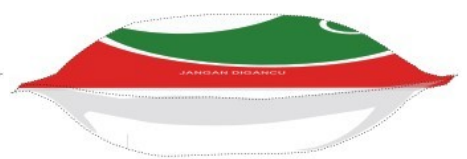

Tampak Bawah



Tampak Depan

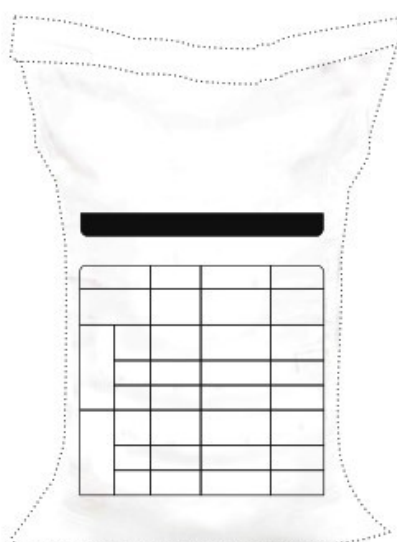

Tampak Belakang

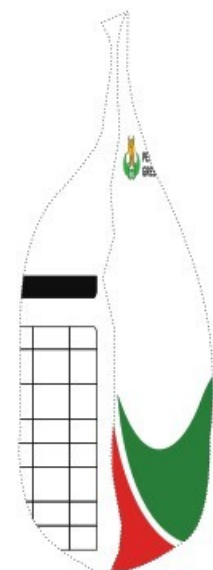

Tampak Samping

(19) ID

(51) Klasifikasi Locarno : 07-02

(21) No. Permohonan DI : A00202301799

(22) Tanggal Penerimaan Permohonan DI :
11 Mei 2023

(30) Data Prioritas :

(31) Nomor	(32) Tanggal	(33) Negara
147103	12 Desember 2022	CH

(43) Tanggal Pengumuman DI :
15 Juni 2023

(71) Nama dan Alamat Pemohon Desain Industri:

Société des Produits Nestlé S.A.
1800 Vevey, Switzerland Switzerland

(72) Nama Pendesain :

Antoine Cahen,CH

(74) Nama dan Alamat Konsultan Desain Industri :

Prudence Jahja
Januar Jahja and Partners, Menara Batavia lantai 19,
Jalan K.H. Mas Mansyur Kavling 126, Jakarta Pusat

(54) Judul Desain
Industri : MESIN KOPI

(57) Klaim :
Bentuk,Konfigurasi,Komposisi Garis

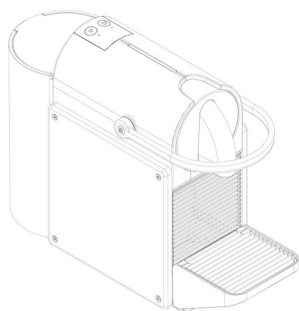

Tampak Perspektif

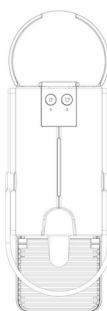

Tampak Atas



Tampak Bawah

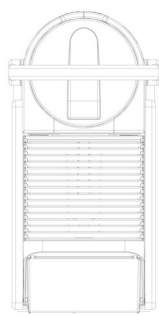

Tampak Depan

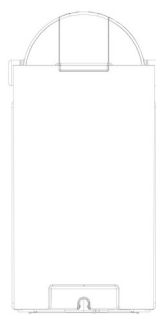

Tampak Belakang

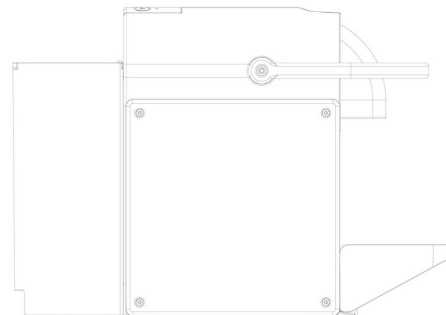

Tampak Samping

(19) ID

(51) Klasifikasi Locarno : 22-06

(21) No. Permohonan DI : A00202301819

(22) Tanggal Penerimaan Permohonan DI :
12 Mei 2023

(30) Data Prioritas :
(31) Nomor (32) Tanggal (33) Negara

(43) Tanggal Pengumuman DI :
15 Juni 2023

(71) Nama dan Alamat Pemohon Desain Industri:
PT. SEMESTA ALAM SEJATI
Jalan Modern Industri XXI Nomor 6-B Kawasan Industri
Modern Indonesia

(72) Nama Pendesain :
Hanes Hindrawan, ID

(74) Nama dan Alamat Konsultan Desain Industri :
Emawati
Prima Paten Internasional Emawati & Associates Golden
Boulevard Q-23 Jalan Pahlawan Seribu, BSD City

(54) Judul Desain Industri :
SPRAYER GENDONG ELEKTRIK

(57) Klaim :
Bentuk, Konfigurasi

Gambar 7 : Tampak Perspektif



Tampak Perspektif

Gambar 3 : Tampak Atas



Tampak Atas

Gambar 4 : Tampak Bawah



Tampak Bawah

Gambar 5 : Tampak Depan



Tampak Depan

Gambar 6 : Tampak Belakang



Tampak Belakang

Gambar 1 : Tampak Kiri



Tampak Samping

(19) ID

(51) Klasifikasi Locarno : 22-03

(21) No. Permohonan DI : A00202301957

(22) Tanggal Penerimaan Permohonan DI :
23 Mei 2023

(30) Data Prioritas :

(31) Nomor	(32) Tanggal	(33) Negara
30-2022-0048628	23 November 2022	KR

(43) Tanggal Pengumuman DI :
15 Juni 2023

(71) Nama dan Alamat Pemohon Desain Industri:
HANWHA CORPORATION
(Janggyo-dong) 86, Cheonggyecheon-ro, Jung-gu, Seoul
04541 Republic of Korea

(72) Nama Pendesain :
JANG, Woo Young, KR

(74) Nama dan Alamat Konsultan Desain Industri :
Annisa Am Badar
Jl. Proklamasi No. 79, Pegangsaan, Menteng, Jakarta

(54) Judul Desain Industri : KONEKTOR UNTUK PELEDAKAN DETONATOR

(57) Klaim :
Konfigurasi

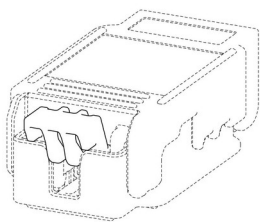

Tampak Perspektif

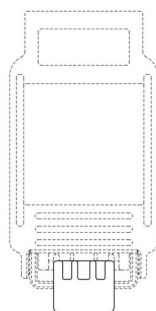

Tampak Atas

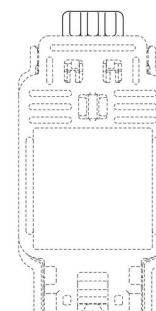

Tampak Bawah

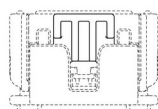

Tampak Depan

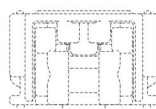

Tampak Belakang



Tampak Samping

(19) ID

(51) Klasifikasi Locarno : 10-02

(21) No. Permohonan DI : A00202301987

(22) Tanggal Penerimaan Permohonan DI :
25 Mei 2023

(30) Data Prioritas :
(31) Nomor (32) Tanggal (33) Negara

(43) Tanggal Pengumuman DI :
15 Juni 2023

(71) Nama dan Alamat Pemohon Desain Industri:
PT Kreasi PALA Nusantara
Jalan Kaum Cipaganti No. 44/35a Indonesia

(72) Nama Pendesain :
Ilham Pinastiko, ID

(74) Nama dan Alamat Konsultan Desain Industri :

(54) Judul Desain Industri :
PALA Uroe Lumpoe

(57) Klaim :
Bentuk, Konfigurasi, Komposisi Garis, Komposisi Warna



Tampak Perspektif



Tampak Atas



Tampak Bawah



Tampak Depan



Tampak Belakang



Tampak Samping

(19) ID

(51) Klasifikasi Locarno : 20-01

(21) No. Permohonan DI : A00202302060

(22) Tanggal Penerimaan Permohonan DI :
31 Mei 2023

(30) Data Prioritas :

(31) Nomor	(32) Tanggal	(33) Negara
2022308667466	28 Desember 2022	CN

(43) Tanggal Pengumuman DI :
15 Juni 2023

(71) Nama dan Alamat Pemohon Desain Industri:

Fujian Landi Commercial Technology Co., Ltd.
3rd and 4th Floors, Building 3A, Area A, Fuzhou Software
Park, No. 89 Software Avenue, Gulou District, Fuzhou, Fujian
350001, China China

(72) Nama Pendesain :

Huifang CAI,CN Luming YE,CN En
NIAN,CN

(74) Nama dan Alamat Konsultan Desain Industri :

Ratu Santi Ermawati,
Asiamark Graha DLA, 2nd Floor Suite 06, Jalan Otto
Iskandar Dinata No. 392, Bandung

(54) Judul Desain Industri :
TERMINAL POS (AXIUM EX4000)

(57) Klaim :
Bentuk,Konfigurasi,Komposisi Garis

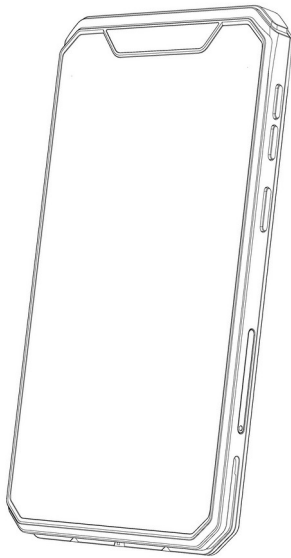

Tampak Perspektif



Tampak Atas



Tampak Bawah

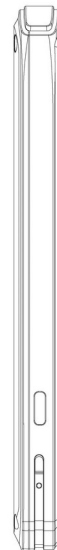
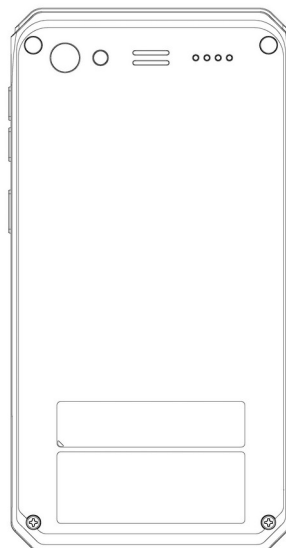

Tampak Depan

Tampak Belakang

Tampak Samping

(19) ID

(51) Klasifikasi Locarno : 32-00

(21) No. Permohonan DI : A00202302100

(22) Tanggal Penerimaan Permohonan DI :
06 Juni 2023

(30) Data Prioritas :
(31) Nomor (32) Tanggal (33) Negara

(43) Tanggal Pengumuman DI :
15 Juni 2023

(71) Nama dan Alamat Pemohon Desain Industri:
PT WANGKY SENTOSA PLASTIK
PELEM WATU 8 RT. 001 RW. 001 Indonesia

(72) Nama Pendesain :
IRYANSIUS EFI, ID

(74) Nama dan Alamat Konsultan Desain Industri :

(54) Judul Desain Industri : MOTIF

(57) Klaim :
Komposisi Garis, Komposisi Warna, Konfigurasi, Bentuk



Tampak Perspektif



Tampak Atas



Tampak Bawah



Tampak Depan



Tampak Belakang



Tampak Samping

(19) ID

(51) Klasifikasi Locarno : 09-03

(21) No. Permohonan DI : A00202302167

(22) Tanggal Penerimaan Permohonan DI :
08 Juni 2023

(30) Data Prioritas :
(31) Nomor (32) Tanggal (33) Negara

(43) Tanggal Pengumuman DI :
15 Juni 2023

(71) Nama dan Alamat Pemohon Desain Industri:
IRWANTO
JL. AGUNG UTARA B/22 STS RT.001/ RW. 018
Indonesia

(72) Nama Pendesain :
IRWANTO,ID

(74) Nama dan Alamat Konsultan Desain Industri :

(54) Judul Desain Industri : kemasan

(57) Klaim :
Komposisi Warna



Tampak Perspektif

Tampak Atas

Tampak Bawah

Tampak Depan

Tampak Belakang

Tampak Samping

(19) ID

(51) Klasifikasi Locarno : 12-12

(21) No. Permohonan DI : A00202302145

(22) Tanggal Penerimaan Permohonan DI :
08 Juni 2023

(30) Data Prioritas :
(31) Nomor (32) Tanggal (33) Negara

(43) Tanggal Pengumuman DI :
15 Juni 2023

(71) Nama dan Alamat Pemohon Desain Industri:
BUDIHARJO WIDJAJA
Taman Kebon Jeruk W.III/12, RT.012 RW.003 Indonesia

(72) Nama Pendesain :
BUDIHARJO WIDJAJA,ID

(74) Nama dan Alamat Konsultan Desain Industri :

(54) Judul Desain Industri : KERANGKA KERETA DORONG BAYI (STROLLER)

(57) Klaim :
Bentuk,Konfigurasi



Tampak Perspektif



Tampak Atas



Tampak Bawah



Tampak Depan



Tampak Belakang



Tampak Samping

(19) ID

(51) Klasifikasi Locarno : 12-12

(21) No. Permohonan DI : A00202302147

(22) Tanggal Penerimaan Permohonan DI :
08 Juni 2023

(30) Data Prioritas :
(31) Nomor (32) Tanggal (33) Negara

(43) Tanggal Pengumuman DI :
15 Juni 2023

(71) Nama dan Alamat Pemohon Desain Industri:
BUDIHARJO WIDJAJA
Taman Kebon Jeruk W.III/12, RT.012 RW.003 Indonesia

(72) Nama Pendesain :
BUDIHARJO WIDJAJA,ID

(74) Nama dan Alamat Konsultan Desain Industri :

(54) Judul Desain Industri : KERETA DORONG BAYI (STROLLER)

(57) Klaim :
Bentuk,Konfigurasi,Komposisi Garis,Komposisi Warna



Tampak Perspektif

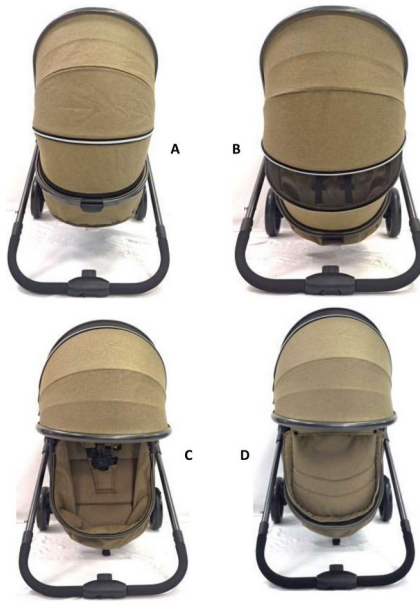

Tampak Atas



Tampak Bawah



Tampak Depan



Tampak Belakang



Tampak Samping

(19) ID

(51) Klasifikasi Locarno : 11-01

(21) No. Permohonan DI : A00202302155

(22) Tanggal Penerimaan Permohonan DI :
08 Juni 2023

(30) Data Prioritas :
(31) Nomor (32) Tanggal (33) Negara

(43) Tanggal Pengumuman DI :
15 Juni 2023

(71) Nama dan Alamat Pemohon Desain Industri:
PT Anugerah Metalindo Gemilang
Komplek Green Ville Blok AX/15, Kelurahan Duri Kepa,
Kecamatan Kebon Jeruk, Jakarta Barat Indonesia

(72) Nama Pendesain :
Novan Nurfatah, ID

(74) Nama dan Alamat Konsultan Desain Industri :
Ranggalawe Surya Saladin,
Jl. H. Mustafa No. 12 RT. 05/RW. 04, Kel. Kukusan, Kec.
Beji, Depok

(54) Judul Desain Industri : Cincin Double Cut

(57) Klaim :
Bentuk, Konfigurasi

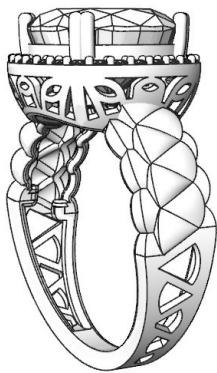

Tampak Perspektif



Tampak Atas



Tampak Bawah

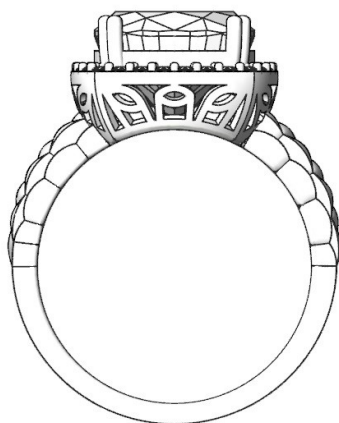

Tampak Depan

Tampak Belakang

Tampak Samping

(19) ID

(51) Klasifikasi Locarno : 12-12

(21) No. Permohonan DI : A00202302146

(22) Tanggal Penerimaan Permohonan DI :
08 Juni 2023

(30) Data Prioritas :
(31) Nomor (32) Tanggal (33) Negara

(43) Tanggal Pengumuman DI :
15 Juni 2023

(71) Nama dan Alamat Pemohon Desain Industri:
BUDIHARJO WIDJAJA
Taman Kebon Jeruk W.III/12, RT.012 RW.003 Indonesia

(72) Nama Pendesain :
BUDIHARJO WIDJAJA,ID

(74) Nama dan Alamat Konsultan Desain Industri :

(54) Judul Desain Industri : KERANGKA KERETA DORONG BAYI (STROLLER)

(57) Klaim :
Bentuk,Konfigurasi



Tampak Perspektif



Tampak Atas

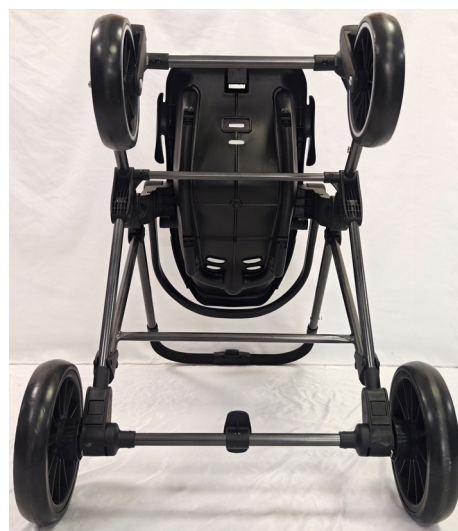

Tampak Bawah



Tampak Depan



Tampak Belakang



Tampak Samping

(19) ID

(51) Klasifikasi Locarno : 09-03

(21) No. Permohonan DI : A00202302165

(22) Tanggal Penerimaan Permohonan DI :
08 Juni 2023

(30) Data Prioritas :
(31) Nomor (32) Tanggal (33) Negara

(43) Tanggal Pengumuman DI :
15 Juni 2023

(71) Nama dan Alamat Pemohon Desain Industri:
IRWANTO
JL. AGUNG UTARA B/22 STS RT.001/ RW. 018
Indonesia

(72) Nama Pendesain :
IRWANTO,ID

(74) Nama dan Alamat Konsultan Desain Industri :

(54) Judul Desain Industri : kemasan

(57) Klaim :
Komposisi Warna



Tampak Perspektif

Tampak Atas

Tampak Bawah

Tampak Depan

Tampak Belakang

Tampak Samping

(19) ID

(51) Klasifikasi Locarno : 12-12

(21) No. Permohonan DI : A00202302148

(22) Tanggal Penerimaan Permohonan DI :
08 Juni 2023

(30) Data Prioritas :
(31) Nomor (32) Tanggal (33) Negara

(43) Tanggal Pengumuman DI :
15 Juni 2023

(71) Nama dan Alamat Pemohon Desain Industri:
BUDIHARJO WIDJAJA
Taman Kebon Jeruk W.III/12, RT.012 RW.003 Indonesia

(72) Nama Pendesain :
BUDIHARJO WIDJAJA, ID

(74) Nama dan Alamat Konsultan Desain Industri :

(54) Judul Desain Industri : KERETA DORONG BAYI (STROLLER)

(57) Klaim :
Bentuk, Komposisi Garis, Konfigurasi, Komposisi Warna



Tampak Perspektif



Tampak Atas



Tampak Bawah



Tampak Depan



Tampak Belakang



Tampak Samping

(19) ID

(51) Klasifikasi Locarno : 26-05

(21) No. Permohonan DI : A00202302169

(22) Tanggal Penerimaan Permohonan DI :
09 Juni 2023

(30) Data Prioritas :
(31) Nomor (32) Tanggal (33) Negara

(43) Tanggal Pengumuman DI :
15 Juni 2023

(71) Nama dan Alamat Pemohon Desain Industri:
HOSIANTA
Jl. Krendang Selatan Rt. 003 Rw. 007, Indonesia

(72) Nama Pendesain :
HOSIANTA, ID

(74) Nama dan Alamat Konsultan Desain Industri :
Siti Hanah
S. Hanah, S.E. & Yulius Cung, S.H., M.H. Jalan Biak No
7C

(54) Judul Desain Industri : LAMPU LENSA

(57) Klaim :
Konfigurasi, Komposisi Garis

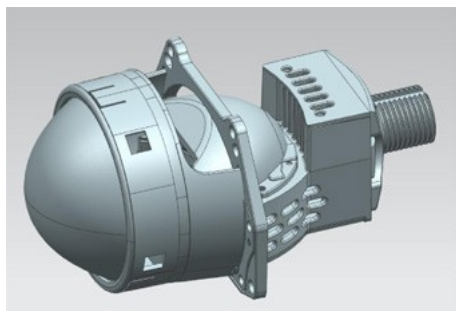

Tampak Perspektif

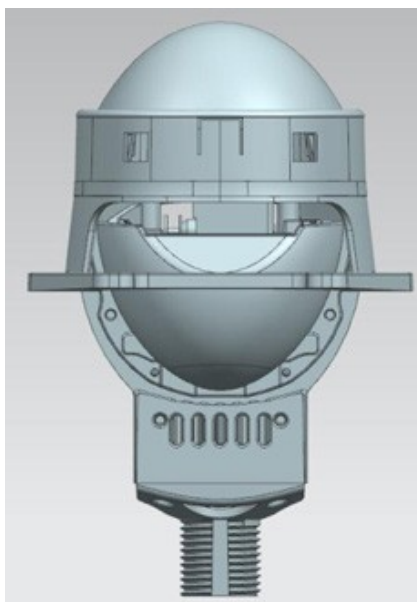

Tampak Atas

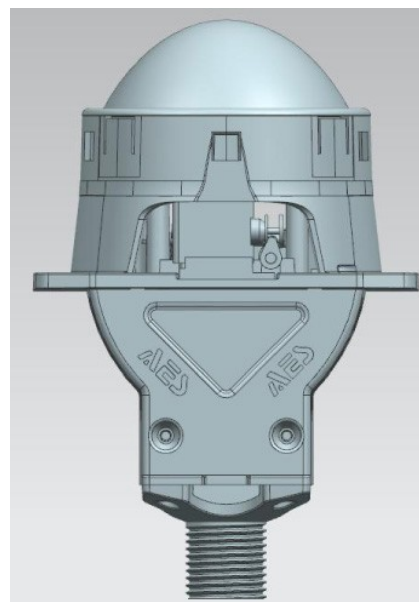

Tampak Bawah

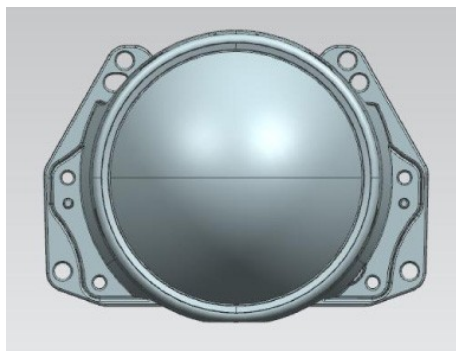

Tampak Depan

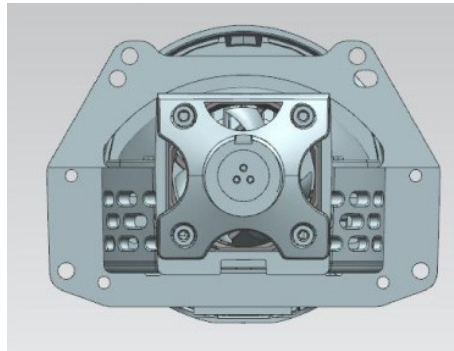

Tampak Belakang

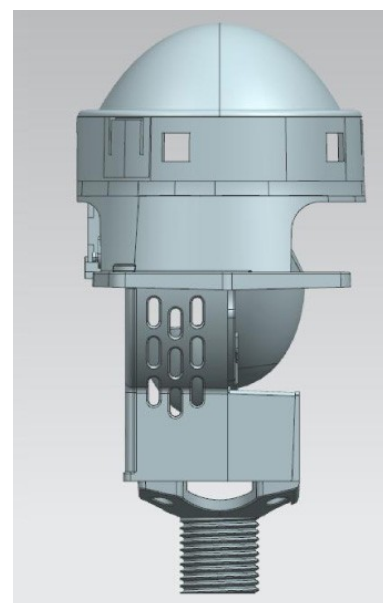

Tampak Samping

(19) ID

(51) Klasifikasi Locarno : 02-04

(21) No. Permohonan DI : A00202302179

(22) Tanggal Penerimaan Permohonan DI :
09 Juni 2023

(30) Data Prioritas :
(31) Nomor (32) Tanggal (33) Negara

(43) Tanggal Pengumuman DI :
15 Juni 2023

(71) Nama dan Alamat Pemohon Desain Industri:
PT Parabelum Taktis Indonesia
18 Office Park Lt. 25 Suite A2, Jl. TB Simatupang Kav. 18
No. 18 Indonesia

(72) Nama Pendesain :
Tommy Adipati Begawan, ID

(74) Nama dan Alamat Konsultan Desain Industri :
Bagus Indra Maulana
Multivision Tower 5th Floor Jl. Kuningan Mulia Kav. 9B,
Komplek Kuningan Persada Jakarta Selatan

(54) Judul Desain Industri : Bagian Atas Sepatu

(57) Klaim :
Bentuk, Konfigurasi, Komposisi Garis



Tampak Perspektif

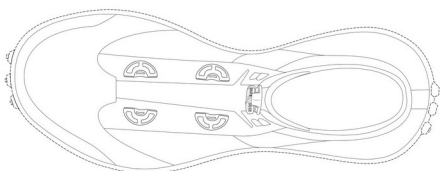

Tampak Atas

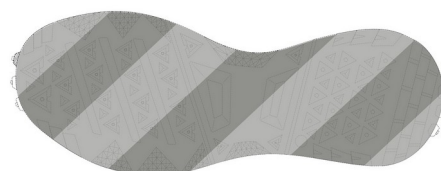

Tampak Bawah

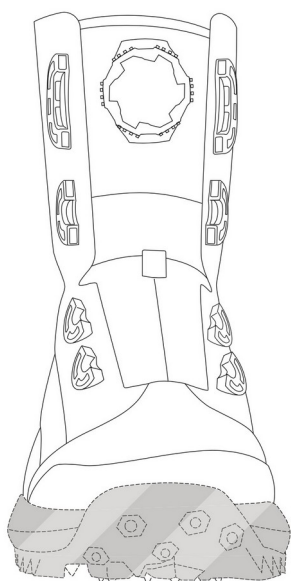

Tampak Depan

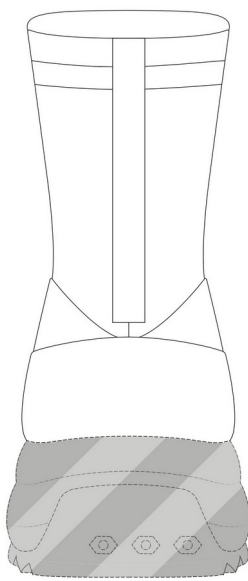

Tampak Belakang



Tampak Samping

(19) ID

(51) Klasifikasi Locarno : 02-04

(21) No. Permohonan DI : A00202302178

(22) Tanggal Penerimaan Permohonan DI :
09 Juni 2023

(30) Data Prioritas :
(31) Nomor (32) Tanggal (33) Negara

(43) Tanggal Pengumuman DI :
15 Juni 2023

(71) Nama dan Alamat Pemohon Desain Industri:
PT Parabelum Taktis Indonesia
18 Office Park Lt. 25 Suite A2, Jl. TB Simatupang Kav. 18
No. 18 Indonesia

(72) Nama Pendesain :
Tommy Adipati Begawan, ID

(74) Nama dan Alamat Konsultan Desain Industri :
Bagus Indra Maulana
Multivision Tower 5th Floor Jl. Kuningan Mulia Kav. 9B,
Komplek Kuningan Persada Jakarta Selatan

(54) Judul Desain Industri : Bagian Atas Sepatu

(57) Klaim :
Bentuk, Konfigurasi, Komposisi Garis



Tampak Perspektif

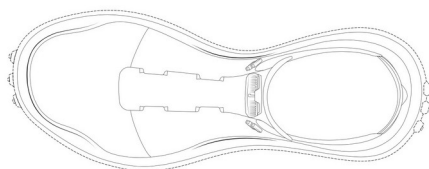

Tampak Atas

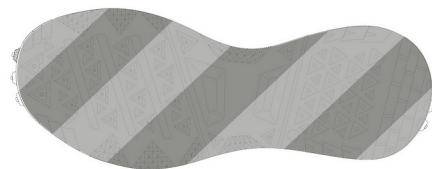

Tampak Bawah

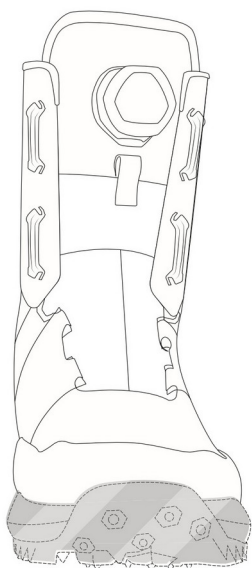

Tampak Depan

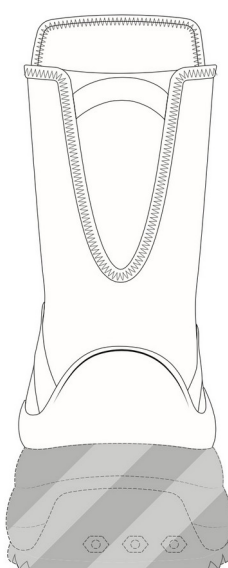

Tampak Belakang



Tampak Samping

(19) ID

(51) Klasifikasi Locarno : 19-07

(21) No. Permohonan DI : A00202302177

(22) Tanggal Penerimaan Permohonan DI :
09 Juni 2023

(30) Data Prioritas :
(31) Nomor (32) Tanggal (33) Negara

(43) Tanggal Pengumuman DI :
15 Juni 2023

(71) Nama dan Alamat Pemohon Desain Industri:
Arif Rahman
Jl. P. Emir M Noer No. 57 RT 02 Pengajaran Teluk
Betung Utara Indonesia

Rifki Ramadan
Dusun Taman Sari 01 RT 02 RW 01 Taman Sari
Gedong Tataan Indonesia

(72) Nama Pendesain :
Arif Rahman,ID Rifki Ramadan,ID

(74) Nama dan Alamat Konsultan Desain Industri :

(54) Judul Desain Industri : Robot Kit Untuk Belajar Robot, Kecerdasan Buatan dan Internet of things (IoT)

(57) Klaim :
Bentuk

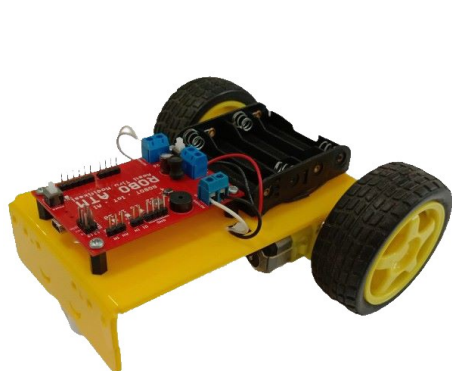

Tampak Perspektif



Tampak Atas

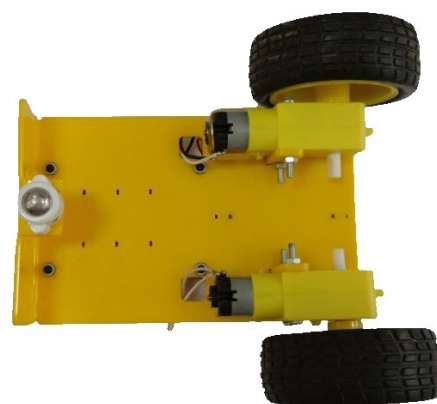

Tampak Bawah

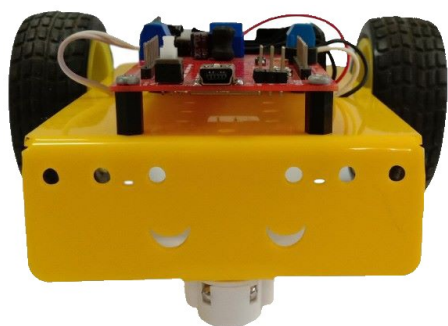

Tampak Depan

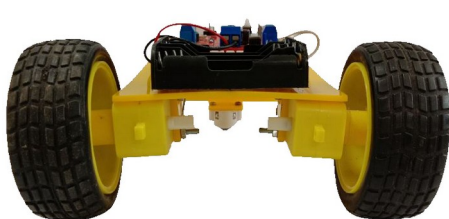

Tampak Belakang



Tampak Samping

(19) ID

(51) Klasifikasi Locarno : 02-02

(21) No. Permohonan DI : A00202302185

(22) Tanggal Penerimaan Permohonan DI :
10 Juni 2023

(30) Data Prioritas :
(31) Nomor (32) Tanggal (33) Negara

(43) Tanggal Pengumuman DI :
15 Juni 2023

(71) Nama dan Alamat Pemohon Desain Industri:
Universitas Ciputra
CitraLand CBD Boulevard, Kelurahan Made, Kecamatan
Sambikerep Indonesia

(72) Nama Pendesain :
Olivia Gondoputranto, ID William Cahyadi, ID
Stephanus Evert Indrawan, ID Enrico, ID

(74) Nama dan Alamat Konsultan Desain Industri :

(54) Judul Desain Industri : Pakaian

(57) Klaim :
Komposisi Garis, Komposisi Warna



Tampak Perspektif



Tampak Atas



Tampak Bawah

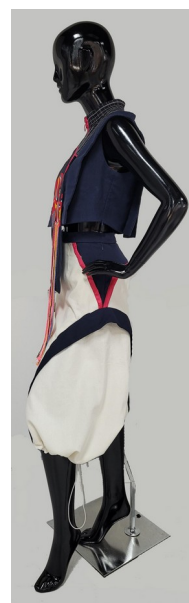

Tampak Depan

Tampak Belakang

Tampak Samping

(19) ID

(51) Klasifikasi Locarno : 19-08

(21) No. Permohonan DI : A00202302197

(22) Tanggal Penerimaan Permohonan DI :
12 Juni 2023

(30) Data Prioritas :
(31) Nomor (32) Tanggal (33) Negara

(43) Tanggal Pengumuman DI :
15 Juni 2023

(71) Nama dan Alamat Pemohon Desain Industri:
LPPM Universitas Andalas
Gedung Rektorat Lantai 2, Kampus UNAND Limau
Manis, Padang Indonesia

(72) Nama Pendesain :
Nabila Salsabila Dena, ID Wellyalina, ID

(74) Nama dan Alamat Konsultan Desain Industri :

(54) Judul Desain Industri : Label Kemasan "Madu Kemasan"

(57) Klaim :
Konfigurasi



Tampak Perspektif

Tampak Atas

Tampak Bawah

Tampak Depan

Tampak Belakang

Tampak Samping

(19) ID

(51) Klasifikasi Locarno : 19-08

(21) No. Permohonan DI : A00202302195

(22) Tanggal Penerimaan Permohonan DI :
12 Juni 2023

(30) Data Prioritas :
(31) Nomor (32) Tanggal (33) Negara

(43) Tanggal Pengumuman DI :
15 Juni 2023

(71) Nama dan Alamat Pemohon Desain Industri:
LPPM Universitas Andalas
Gedung Rektorat Lantai 2, Kampus UNAND Limau
Manis, Kecamatan Pauh, Kelurahan Limau Manis Indonesia

(72) Nama Pendesain :
Purnama Dini Hari, ID Risa Meutia Fiana, ID

(74) Nama dan Alamat Konsultan Desain Industri :

(54) Judul Desain Industri : Label Kemasan Limas Jamur Segar

(57) Klaim :
Konfigurasi



Tampak Perspektif



Tampak Atas

Tampak Bawah

Tampak Depan

Tampak Belakang

Tampak Samping

(19) ID

(51) Klasifikasi Locarno : 19-08

(21) No. Permohonan DI : A00202302199

(22) Tanggal Penerimaan Permohonan DI :
12 Juni 2023

(30) Data Prioritas :
(31) Nomor (32) Tanggal (33) Negara

(43) Tanggal Pengumuman DI :
15 Juni 2023

(71) Nama dan Alamat Pemohon Desain Industri:
LPPM Universitas Andalas
Gedung Rektorat Lantai 2, Kampus UNAND Limau
Manis, Padang Indonesia

(72) Nama Pendesain :
Nabila Salsabila Dena, ID Wellyalina, ID

(74) Nama dan Alamat Konsultan Desain Industri :

(54) Judul Desain Industri : Label Kemasan "Kemasan Roti Tawar"

(57) Klaim :
Konfigurasi



Tampak Perspektif

Tampak Atas

Tampak Bawah

Tampak Depan

Tampak Belakang

Tampak Samping

(19) ID

(51) Klasifikasi Locarno : 32-00

(21) No. Permohonan DI : A00202302227

(22) Tanggal Penerimaan Permohonan DI :
12 Juni 2023

(30) Data Prioritas :
(31) Nomor (32) Tanggal (33) Negara

(43) Tanggal Pengumuman DI :
15 Juni 2023

(71) Nama dan Alamat Pemohon Desain Industri:
LPPM Universitas Andalas
Gedung Rektorat Lantai 2, Kampus UNAND Limau Manis
Indonesia

(72) Nama Pendesain :
Berri Brilliant Albar,ID Mayang Larasati,ID

(74) Nama dan Alamat Konsultan Desain Industri :

(54) Judul Desain Industri :
Kedai Ina

(57) Klaim :
Komposisi Garis,Komposisi Warna



Tampak Perspektif

Tampak Atas

Tampak Bawah

Tampak Depan

Tampak Belakang

Tampak Samping

(19) ID

(51) Klasifikasi Locarno : 32-00

(21) No. Permohonan DI : A00202302193

(22) Tanggal Penerimaan Permohonan DI :
12 Juni 2023

(30) Data Prioritas :
(31) Nomor (32) Tanggal (33) Negara

(43) Tanggal Pengumuman DI :
15 Juni 2023

(71) Nama dan Alamat Pemohon Desain Industri:
LPPM Universitas Andalas
Gedung Rektorat Lantai 2, Kampus UNAND Limau
Manis, Kecamatan Pauh, Kelurahan Limau Manis Indonesia

(72) Nama Pendesain :
Purnama Dini Hari, ID Risa Meutia Fiana, ID

(74) Nama dan Alamat Konsultan Desain Industri :

(54) Judul Desain Industri : Label Kemasan Jamur Krispi Limas

(57) Klaim :
Konfigurasi



Tampak Perspektif

Tampak Atas

Tampak Bawah

Tampak Depan

Tampak Belakang

Tampak Samping

(19) ID

(51) Klasifikasi Locarno : 04-02

(21) No. Permohonan DI : A00202302216

(22) Tanggal Penerimaan Permohonan DI :
12 Juni 2023

(30) Data Prioritas :

(31) Nomor	(32) Tanggal	(33) Negara
2022-026756	13 Desember 2022	JP

(43) Tanggal Pengumuman DI :
15 Juni 2023

(71) Nama dan Alamat Pemohon Desain Industri:
MTG CO., LTD.
2-32 Honjin-tori, Nakamura-ku, Nagoya-shi, Aichi
4530041, Japan Japan

(72) Nama Pendesain :
Kei ITO,JP

(74) Nama dan Alamat Konsultan Desain Industri :
Yenny Halim
ACEMARK, Jl. Cikini Raya No. 58 G-H, Jakarta 10330,
Indonesia

(54) Judul Desain Industri : SIKAT RAMBUT

(57) Klaim :
Bentuk,Konfigurasi

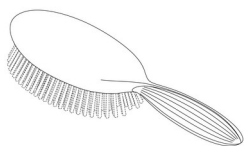

Tampak Perspektif

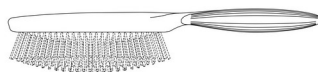

Tampak Atas

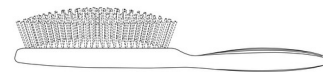

Tampak Bawah

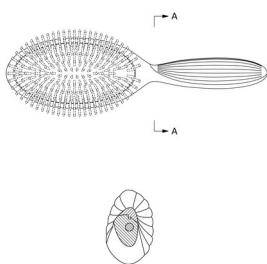

Tampak Depan

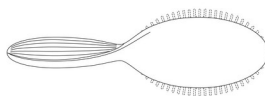

Tampak Belakang



Tampak Samping

(19) ID

(51) Klasifikasi Locarno : 32-00

(21) No. Permohonan DI : A00202302196

(22) Tanggal Penerimaan Permohonan DI :
12 Juni 2023

(30) Data Prioritas :
(31) Nomor (32) Tanggal (33) Negara

(43) Tanggal Pengumuman DI :
15 Juni 2023

(71) Nama dan Alamat Pemohon Desain Industri:
LPPM Universitas Andalas
Gedung Rektorat Lantai 2, Kampus UNAND Limau
Manis, Padang Indonesia

(72) Nama Pendesain :
Nabila Salsabila Dena, ID Wellyalina, ID

(74) Nama dan Alamat Konsultan Desain Industri :

(54) Judul Desain Industri : Label Kemasan "Kue Kering"

(57) Klaim :
Konfigurasi



Tampak Perspektif

Tampak Atas

Tampak Bawah

Tampak Depan

Tampak Belakang

Tampak Samping

(19) ID

(51) Klasifikasi Locarno : 06-04

(21) No. Permohonan DI : A00202302217

(22) Tanggal Penerimaan Permohonan DI :
12 Juni 2023

(30) Data Prioritas :
(31) Nomor (32) Tanggal (33) Negara

(43) Tanggal Pengumuman DI :
15 Juni 2023

(71) Nama dan Alamat Pemohon Desain Industri:
LPPM UNIVERSITAS KRISTEN PETRA
Jalan Siwalankerto 121-131, Kelurahan Siwalankerto,
Kecamatan Wonocolo, Surabaya 60236, Jawa Timur
Indonesia

(72) Nama Pendesain :
Sriti Mayang Sari,ID Poppy Firtatwentyna Nilasari,
M.T.,ID Bryan Marcellino Wijaya,ID

(74) Nama dan Alamat Konsultan Desain Industri :

(54) Judul Desain Industri : BUFET TV AERODINAMIS

(57) Klaim :
Bentuk,Konfigurasi

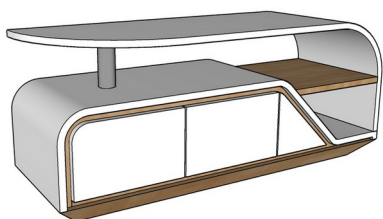

Tampak Perspektif



Tampak Atas



Tampak Bawah

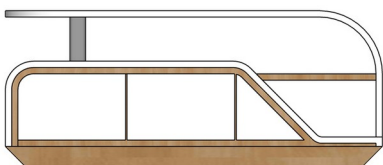

Tampak Depan

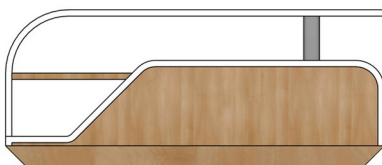

Tampak Belakang

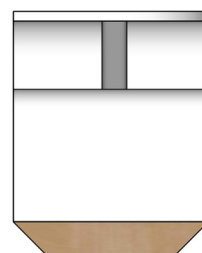

Tampak Samping

(19) ID

(51) Klasifikasi Locarno : 09-01

(21) No. Permohonan DI : A00202302243

(22) Tanggal Penerimaan Permohonan DI :
12 Juni 2023

(30) Data Prioritas :
(31) Nomor (32) Tanggal (33) Negara

(43) Tanggal Pengumuman DI :
15 Juni 2023

(71) Nama dan Alamat Pemohon Desain Industri:
LPPM Universitas Kristen Petra
Jalan Siwalankerto 121-131, Kelurahan Siwalankerto,
Kecamatan Wonocolo, Surabaya 60236, Jawa Timur
Indonesia

(72) Nama Pendesain :
Lorentius Billy Robert ,ID Listia Natadjaja ,ID
Yusuf Hendra Yulianto, ID

(74) Nama dan Alamat Konsultan Desain Industri :

(54) Judul Desain Industri : KEMASAN KOPI

(57) Klaim :
Bentuk, Konfigurasi



Tampak Perspektif



Tampak Atas



Tampak Bawah



Tampak Depan

Tampak Belakang

Tampak Samping

(19) ID

(51) Klasifikasi Locarno : 02-02

(21) No. Permohonan DI : A00202302245

(22) Tanggal Penerimaan Permohonan DI :
12 Juni 2023

(30) Data Prioritas :
(31) Nomor (32) Tanggal (33) Negara

(43) Tanggal Pengumuman DI :
15 Juni 2023

(71) Nama dan Alamat Pemohon Desain Industri:
LPPM Universitas Kristen Petra
Jalan Siwalankerto No. 121-131, Kelurahan
Siwalankerto, Kecamatan Wonocolo, Surabaya 60236, Jawa
Timur Indonesia

(72) Nama Pendesain :
Ivana Stephanie, ID Maria Nala Damajanti, ID
Fiona, ID

(74) Nama dan Alamat Konsultan Desain Industri :

(54) Judul Desain Industri : BUSANA WANITA EKUILIBRIUM

(57) Klaim :
Bentuk, Konfigurasi, Komposisi Garis, Komposisi Warna



Tampak Perspektif

Tampak Atas

Tampak Bawah



Tampak Depan



Tampak Belakang



Tampak Samping

(19) ID

(51) Klasifikasi Locarno : 10-02

(21) No. Permohonan DI : A00202302233

(22) Tanggal Penerimaan Permohonan DI :
12 Juni 2023

(30) Data Prioritas :

(31) Nomor (32) Tanggal (33) Negara
WIPO127377 09 Februari 2023 WO

(43) Tanggal Pengumuman DI :
15 Juni 2023

(71) Nama dan Alamat Pemohon Desain Industri:
Turlen Holding SA
rue du Jura 11, 2345 Les Breuleux, Switzerland
Switzerland

(72) Nama Pendesain :
Richard Mille ,FR

(74) Nama dan Alamat Konsultan Desain Industri :
Risti Wulansari
KMO Building, Floor 05 Suite 502 Jalan Kyai Maja No 1
RT03/RW08

(54) Judul Desain Industri : JAM TANGAN

(57) Klaim :
Bentuk,Konfigurasi,Komposisi Garis

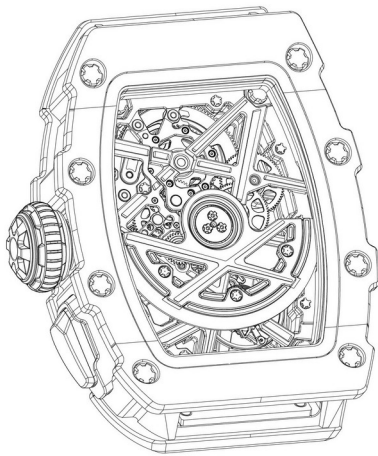

Tampak Perspektif

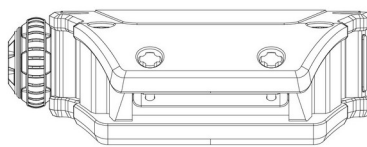

Tampak Atas

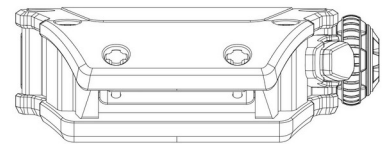

Tampak Bawah

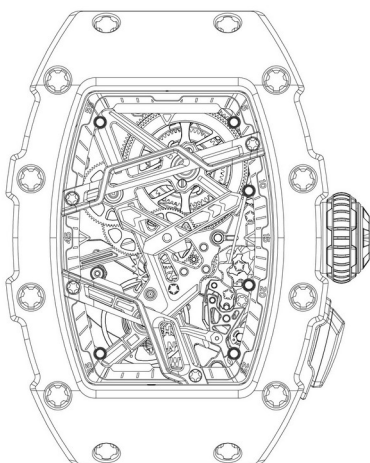

Tampak Depan

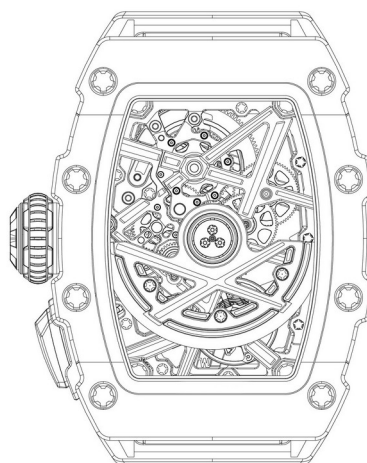

Tampak Belakang

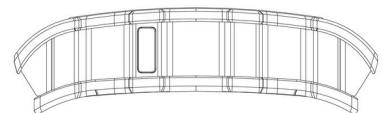

Tampak Samping

(19) ID

(51) Klasifikasi Locarno : 32-00

(21) No. Permohonan DI : A00202302223

(22) Tanggal Penerimaan Permohonan DI :
12 Juni 2023

(30) Data Prioritas :
(31) Nomor (32) Tanggal (33) Negara

(43) Tanggal Pengumuman DI :
15 Juni 2023

(71) Nama dan Alamat Pemohon Desain Industri:
LPPM Universitas Andalas
Gedung Rektorat Lantai 2, Kampus UNAND Limau Manis
Indonesia

(72) Nama Pendesain :
Berri Brilliant Albar, ID

(74) Nama dan Alamat Konsultan Desain Industri :

(54) Judul Desain Industri :
MAKMUR INTI BERSAMA

(57) Klaim :
Komposisi Garis, Komposisi Warna

 Makmur
Intii
Bersama

 Makmur Intii Bersama

 Makmur
Intii
Bersama 

Tampak Perspektif

Tampak Atas

Tampak Bawah

Tampak Depan

Tampak Belakang

Tampak Samping

(19) ID

(51) Klasifikasi Locarno : 19-08

(21) No. Permohonan DI : A00202302207

(22) Tanggal Penerimaan Permohonan DI :
12 Juni 2023

(30) Data Prioritas :
(31) Nomor (32) Tanggal (33) Negara

(43) Tanggal Pengumuman DI :
15 Juni 2023

(71) Nama dan Alamat Pemohon Desain Industri:
LPPM Universitas Andalas
Gedung Rektorat Lantai 2, Kampus UNAND Limau
Manis, Padang Indonesia

(72) Nama Pendesain :
Revi Kurnianti, ID Reni Koja, ID

(74) Nama dan Alamat Konsultan Desain Industri :

(54) Judul Desain Industri : Label Kemasan "Nugget Ikan"

(57) Klaim :
Konfigurasi



KODE PRODUKSI
KADALUARSA

DIPRODUKSI OLEH:
Usaha Binaan
Universitas Andalas
Sumbar, Indonesia

Tampak Perspektif

Tampak Atas

Tampak Bawah

Tampak Depan

Tampak Belakang

Tampak Samping

(19) ID

(51) Klasifikasi Locarno : 32-00

(21) No. Permohonan DI : A00202302208

(22) Tanggal Penerimaan Permohonan DI :
12 Juni 2023

(30) Data Prioritas :
(31) Nomor (32) Tanggal (33) Negara

(43) Tanggal Pengumuman DI :
15 Juni 2023

(71) Nama dan Alamat Pemohon Desain Industri:
LPPM Universitas Andalas
Gedung Rektorat Lantai 2, Kampus UNAND Limau
Manis, Padang Indonesia

(72) Nama Pendesain :
Revi Kurnianti, ID Reni Koja, ID

(74) Nama dan Alamat Konsultan Desain Industri :

(54) Judul Desain Industri : Label Kemasan "Rempeyek Riskia"

(57) Klaim :
Konfigurasi



Tampak Perspektif

Tampak Atas

Tampak Bawah

Tampak Depan

Tampak Belakang

Tampak Samping

(19) ID

(51) Klasifikasi Locarno : 32-00

(21) No. Permohonan DI : A00202302248

(22) Tanggal Penerimaan Permohonan DI :
12 Juni 2023

(30) Data Prioritas :
(31) Nomor (32) Tanggal (33) Negara

(43) Tanggal Pengumuman DI :
15 Juni 2023

(71) Nama dan Alamat Pemohon Desain Industri:
Institut Seni Indonesia Padangpanjang
Jl. Bahder Johan Indonesia

(72) Nama Pendesain :
Institut Seni Indonesia Padangpanjang, ID

(74) Nama dan Alamat Konsultan Desain Industri :

(54) Judul Desain Industri : Saik Wajik dan Bunga Terong

(57) Klaim :
Bentuk, Konfigurasi, Komposisi Garis, Komposisi Warna

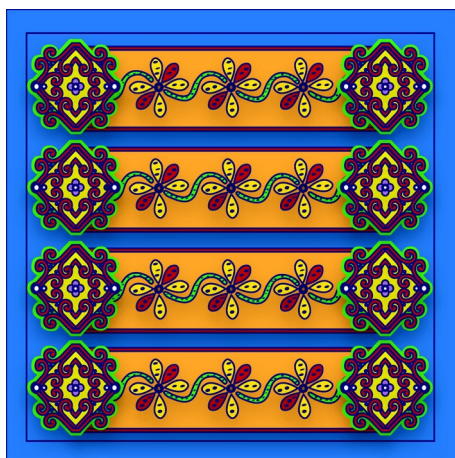

Judul : Saik Wajik dan Bunga Terong
Fungsi : Motif Batik

Tampak Perspektif

Tampak Atas

Tampak Bawah

Tampak Depan

Tampak Belakang

Tampak Samping

(19) ID

(51) Klasifikasi Locarno : 15-03

(21) No. Permohonan DI : A00202302213

(22) Tanggal Penerimaan Permohonan DI :
12 Juni 2023

(30) Data Prioritas :
(31) Nomor (32) Tanggal (33) Negara

(43) Tanggal Pengumuman DI :
15 Juni 2023

(71) Nama dan Alamat Pemohon Desain Industri:
LPPM Universitas Andalas
Gedung Rektorat Lantai 2, Kampus UNAND Limau
Manis, Padang Indonesia

(72) Nama Pendesain :
Muhammad Makky,ID Dinah Cherie,ID

(74) Nama dan Alamat Konsultan Desain Industri :

(54) Judul Desain Industri : Pisau Alat pemotong labu

(57) Klaim :
Bentuk



Tampak Perspektif

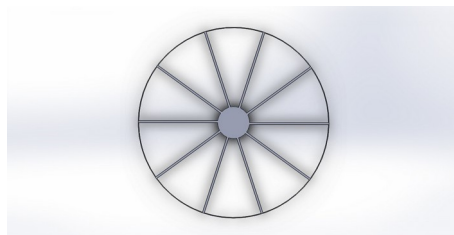

Tampak Atas

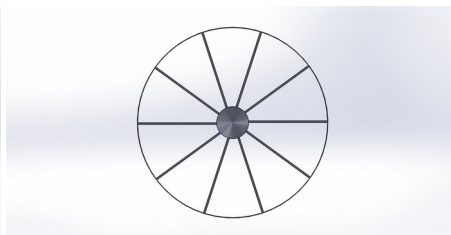

Tampak Bawah

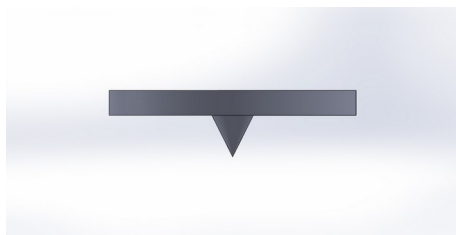

Tampak Depan

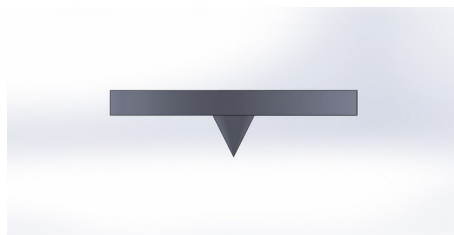

Tampak Belakang

Tampak Samping

(19) ID

(51) Klasifikasi Locarno : 32-00

(21) No. Permohonan DI : A00202302228

(22) Tanggal Penerimaan Permohonan DI :
12 Juni 2023

(30) Data Prioritas :
(31) Nomor (32) Tanggal (33) Negara

(43) Tanggal Pengumuman DI :
15 Juni 2023

(71) Nama dan Alamat Pemohon Desain Industri:
LPPM Universitas Andalas
Gedung Rektorat Lantai 2, Kampus UNAND Limau Manis
Indonesia

(72) Nama Pendesain :
Berri Brilliant Albar,ID Mayang Larasati,ID

(74) Nama dan Alamat Konsultan Desain Industri :

(54) Judul Desain Industri : Kripik Cinta

(57) Klaim :
Komposisi Garis,Komposisi Warna



Tampak Perspektif

Tampak Atas

Tampak Bawah

Tampak Depan

Tampak Belakang

Tampak Samping

(19) ID

(51) Klasifikasi Locarno : 06-01

(21) No. Permohonan DI : A00202302246

(22) Tanggal Penerimaan Permohonan DI :
12 Juni 2023

(30) Data Prioritas :
(31) Nomor (32) Tanggal (33) Negara

(43) Tanggal Pengumuman DI :
15 Juni 2023

(71) Nama dan Alamat Pemohon Desain Industri:
LPPM Universitas Kristen Petra
Jalan Siwalankerto 121-131 Indonesia

(72) Nama Pendesain :
Aldwin Nathaniel Pranoto, ID Grace Setiati
Kattu, ID

(74) Nama dan Alamat Konsultan Desain Industri :

(54) Judul Desain Industri : KURSI TUNGGU LIMBAH KAYU

(57) Klaim :
Bentuk, Konfigurasi



Tampak Perspektif



Tampak Atas

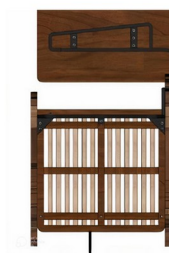

Tampak Bawah



Tampak Depan

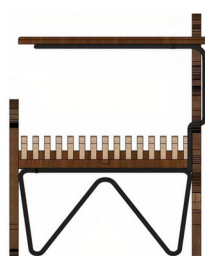

Tampak Belakang



Tampak Samping

(19) ID

(51) Klasifikasi Locarno : 32-00

(21) No. Permohonan DI : A00202302198

(22) Tanggal Penerimaan Permohonan DI :
12 Juni 2023

(30) Data Prioritas :
(31) Nomor (32) Tanggal (33) Negara

(43) Tanggal Pengumuman DI :
15 Juni 2023

(71) Nama dan Alamat Pemohon Desain Industri:
LPPM Universitas Andalas
Gedung Rektorat Lantai 2, Kampus UNAND Limau
Manis, Padang Indonesia

(72) Nama Pendesain :
Nabila Salsabila Dena,ID Wellyalina,ID

(74) Nama dan Alamat Konsultan Desain Industri :

(54) Judul Desain Industri : Label Kemasan "Minuman Jus Buah"

(57) Klaim :
Konfigurasi



Tampak Perspektif

Tampak Atas

Tampak Bawah

Tampak Depan

Tampak Belakang

Tampak Samping

(19) ID

(51) Klasifikasi Locarno : 32-00

(21) No. Permohonan DI : A00202302226

(22) Tanggal Penerimaan Permohonan DI :
12 Juni 2023

(30) Data Prioritas :
(31) Nomor (32) Tanggal (33) Negara

(43) Tanggal Pengumuman DI :
15 Juni 2023

(71) Nama dan Alamat Pemohon Desain Industri:
LPPM Universitas Andalas
Gedung Rektorat Lantai 2, Kampus UNAND Limau Manis
Indonesia

(72) Nama Pendesain :
Berri Brilliant Albar,ID Mayang Larasati,ID

(74) Nama dan Alamat Konsultan Desain Industri :

(54) Judul Desain Industri : Usaha Kue Unang

(57) Klaim :
Komposisi Garis,Komposisi Warna



Tampak Perspektif

Tampak Atas

Tampak Bawah

Tampak Depan

Tampak Belakang

Tampak Samping

(19) ID

(51) Klasifikasi Locarno : 32-00

(21) No. Permohonan DI : A00202302225

(22) Tanggal Penerimaan Permohonan DI :
12 Juni 2023

(30) Data Prioritas :
(31) Nomor (32) Tanggal (33) Negara

(43) Tanggal Pengumuman DI :
15 Juni 2023

(71) Nama dan Alamat Pemohon Desain Industri:
LPPM Universitas Andalas
Gedung Rektorat Lantai 2, Kampus UNAND Limau Manis
Indonesia

(72) Nama Pendesain :
Berri Brilliant Albar,ID Mayang Larasati,ID

(74) Nama dan Alamat Konsultan Desain Industri :

(54) Judul Desain Industri : Koleksi Wiwik

(57) Klaim :
Komposisi Garis



Tampak Perspektif

Tampak Atas

Tampak Bawah

Tampak Depan

Tampak Belakang

Tampak Samping

(19) ID

(51) Klasifikasi Locarno : 15-03

(21) No. Permohonan DI : A00202302215

(22) Tanggal Penerimaan Permohonan DI :
12 Juni 2023

(30) Data Prioritas :
(31) Nomor (32) Tanggal (33) Negara

(43) Tanggal Pengumuman DI :
15 Juni 2023

(71) Nama dan Alamat Pemohon Desain Industri:
LPPM Universitas Andalas
Gedung Rektorat Lantai 2, Kampus UNAND Limau
Manis, Padang Indonesia

(72) Nama Pendesain :
Muhammad Makky,ID Dinah Cherie,ID

(74) Nama dan Alamat Konsultan Desain Industri :

(54) Judul Desain Industri :
Tuas Penekan Alat Pemotong Labu

(57) Klaim :
Bentuk,Konfigurasi

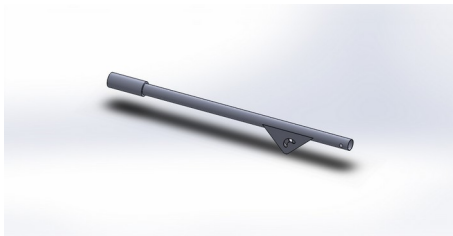

Tampak Perspektif

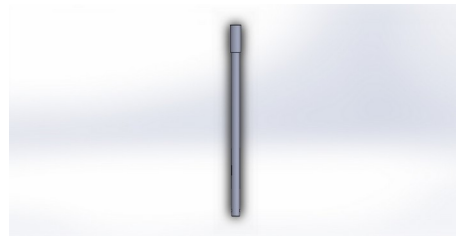

Tampak Atas

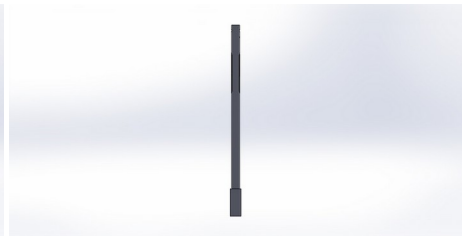

Tampak Bawah

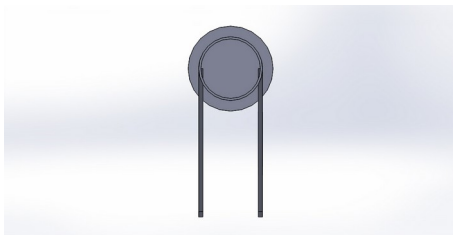

Tampak Depan

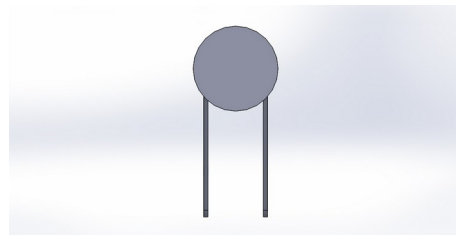

Tampak Belakang

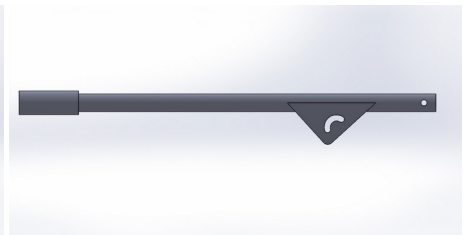

Tampak Samping

(19) ID

(51) Klasifikasi Locarno : 19-08

(21) No. Permohonan DI : A00202302209

(22) Tanggal Penerimaan Permohonan DI :
12 Juni 2023

(30) Data Prioritas :
(31) Nomor (32) Tanggal (33) Negara

(43) Tanggal Pengumuman DI :
15 Juni 2023

(71) Nama dan Alamat Pemohon Desain Industri:
LPPM Universitas Andalas
Gedung Rektorat Lantai 2, Kampus UNAND Limau
Manis, Padang Indonesia

(72) Nama Pendesain :
Revi Kurnianti, ID Reni Koja, ID

(74) Nama dan Alamat Konsultan Desain Industri :

(54) Judul Desain Industri : Label Kemasan "Rendang Paru"

(57) Klaim :
Konfigurasi



Tampak Perspektif

Tampak Atas

Tampak Bawah

Tampak Depan

Tampak Belakang

Tampak Samping

(19) ID

(51) Klasifikasi Locarno : 07-01

(21) No. Permohonan DI : A00202302259

(22) Tanggal Penerimaan Permohonan DI :
13 Juni 2023

(30) Data Prioritas :
(31) Nomor (32) Tanggal (33) Negara

(43) Tanggal Pengumuman DI :
15 Juni 2023

(71) Nama dan Alamat Pemohon Desain Industri:
HONG CONG WEI
123 Yingjing East Road Yinglin Town, Jinjiang City
Fujian, Province China, China China

(72) Nama Pendesain :
HONG CONG WEI,CN

(74) Nama dan Alamat Konsultan Desain Industri :
Ichwan Anggarawirya
Equity Tower Lt.49 Jend. Sudirman Kav 52-53

(54) Judul Desain Industri : MANGKOK CD12

(57) Klaim :
Bentuk,Konfigurasi,Komposisi Garis,Komposisi Warna



Tampak Perspektif



Tampak Atas

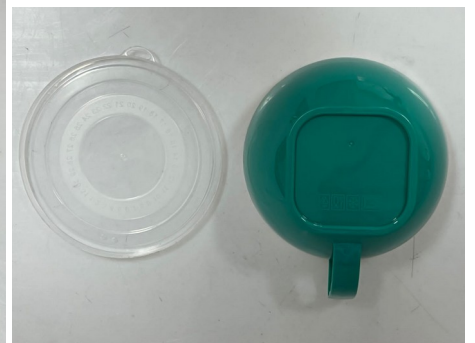

Tampak Bawah



Tampak Depan



Tampak Samping

Tampak Belakang

(19) ID

(51) Klasifikasi Locarno : 02-04

(21) No. Permohonan DI : A00202302255

(22) Tanggal Penerimaan Permohonan DI :
13 Juni 2023

(30) Data Prioritas :
(31) Nomor (32) Tanggal (33) Negara

(43) Tanggal Pengumuman DI :
15 Juni 2023

(71) Nama dan Alamat Pemohon Desain Industri:
HONG CONG WEI
123 Yingjing East Road Yinglin Town, Jinjiang City
Fujian, Province China, China China

(72) Nama Pendesain :
HONG CONG WEI,CN

(74) Nama dan Alamat Konsultan Desain Industri :
Ichwan Anggarawirya
Equity Tower Lt.49 Jend. Sudirman Kav 52-53

(54) Judul Desain Industri : SEPATU JLT-L595

(57) Klaim :
Bentuk,Konfigurasi,Komposisi Garis,Komposisi Warna



Tampak Perspektif



Tampak Atas



Tampak Bawah



Tampak Depan



Tampak Belakang



Tampak Samping

(19) ID

(51) Klasifikasi Locarno : 02-04

(21) No. Permohonan DI : A00202302257

(22) Tanggal Penerimaan Permohonan DI :
13 Juni 2023

(30) Data Prioritas :
(31) Nomor (32) Tanggal (33) Negara

(43) Tanggal Pengumuman DI :
15 Juni 2023

(71) Nama dan Alamat Pemohon Desain Industri:
HONG CONG WEI
123 Yingjing East Road Yinglin Town, Jinjiang City
Fujian, Province China China

(72) Nama Pendesain :
HONG CONG WEI,CN

(74) Nama dan Alamat Konsultan Desain Industri :
Ichwan Anggarawirya
Equity Tower Lt.49 Jend. Sudirman Kav 52-53

(54) Judul Desain Industri : SANDAL JLT-L1819

(57) Klaim :
Bentuk,Konfigurasi,Komposisi Garis,Komposisi Warna



Tampak Perspektif



Tampak Atas



Tampak Bawah



Tampak Depan



Tampak Belakang



Tampak Samping

(19) ID

(51) Klasifikasi Locarno : 12-99

(21) No. Permohonan DI : A00202302265

(22) Tanggal Penerimaan Permohonan DI :
13 Juni 2023

(30) Data Prioritas :
(31) Nomor (32) Tanggal (33) Negara

(43) Tanggal Pengumuman DI :
15 Juni 2023

(71) Nama dan Alamat Pemohon Desain Industri:
Lembaga Pengabdian Pada Masyarakat Universitas
Pasundan
Jalan Tamansari No 6-8 Indonesia

(72) Nama Pendesain :
Gatot Santoso, ID Toto Supriyono, ID
Sugiharto, ID Magnaz Lestira Oktaroza, ID

(74) Nama dan Alamat Konsultan Desain Industri :

(54) Judul Desain Industri : Mekanisme Ulir Daya untuk Gerak Naik Turun Kursi Dokter Bedah

(57) Klaim :
Bentuk, Konfigurasi

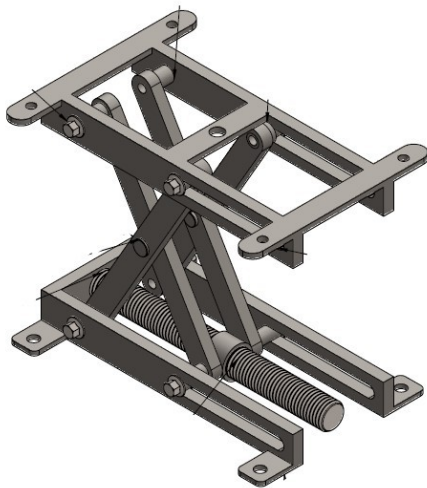

Tampak Perspektif

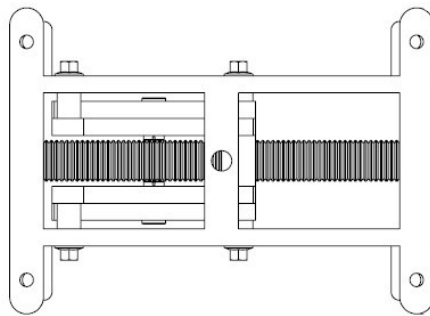

Tampak Atas

Tampak Bawah

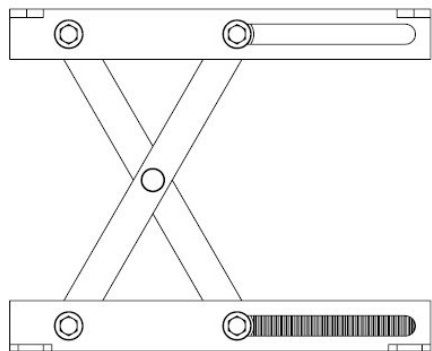

Tampak Depan

Tampak Belakang

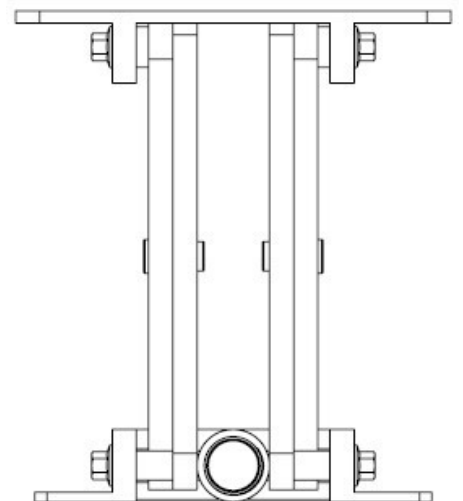

Tampak Samping